

Посібник з експлуатації FORD TRANSIT CUSTOM



Go Further

Інформація в цій публікації була чинною на момент друку. В інтересах постійного розвитку компанія залишає за собою право в будь-який момент і без попереднього повідомлення змінювати технічні характеристики, конструкцію, дизайн та обладнання своїх виробів. Жодна з частин цієї публікації не може бути відтвореною, переданою або збереженою в інформаційно-пошукових системах, а також перекладеною на будь-яку мову будь-якими засобами без письмової згоди компанії. Документ може містити помилки та упущення.

© Ford Motor Company 2017

Усі права застережено.

Номер публікації: CG3763en 201708 20170901122010

ЗМІСТ

Вступ

Про цей посібник.....	7
Словник символів.....	7
Запис даних	9
Рекомендації щодо запасних частин.....	10
Особливі примітки.....	10
Обладнання для мобільного зв'язку	11

Короткий огляд

Опис панелі приладів: автомобілі з правим розташуванням керма.....	12
Опис панелі приладів: автомобілі з лівим розташуванням керма.....	13

Безпека для дітей

Установлення дитячих утримуючих пристроїв.....	15
Розміщення дитячих утримуючих пристроїв.....	19
Замки з функцією блокування від відпирання дітьми.....	22

Ремені безпеки

Пристібання ременів безпеки	24
Регулювання висоти кріплення ременя безпеки.....	25
Система нагадування про непристібнутий ремінь безпеки.....	25

Система подушок безпеки

Принцип роботи	26
Подушка безпеки водія.....	26
Подушка безпеки пасажирів	26
Відключення подушки безпеки пасажирів: автомобілі, виготовлені 20.11.2017 та пізніше	27
Бокові подушки безпеки.....	28
Бокові шторки безпеки.....	29

Ключі та пульти дистанційного керування

Загальна інформація про радіочастоти	30
Пульти дистанційного керування	30
Заміна загубленого ключа або пульта дистанційного керування.....	30

МуKey™

Принцип роботи.....	31
Параметри МуKey.....	31
Створення ключа МуKey.....	32
Програмування ключа МуKey.....	32
Скасування налаштувань усіх ключів МуKey... ..	34
Перевірка стану системи МуKey	34
Усунення неполадок у роботі системи МуKey.....	35

Двері та замки

Блокування та розблокування замків: автомобілі з механічними підйомними вантажними дверима.....	36
Блокування та розблокування замків: автомобілі із задніми вантажними дверима	39

Підйомні вантажні двері

Підйомні вантажні двері з механічним відчиненням і зачиненням	44
---	----

Охорона

Пасивна протиугінна система	45
Протиугінна сигналізація.....	45

Кермо

Регулювання положення керма	46
-----------------------------------	----

Склоочисники і склоомивачі

Очисники вітрового скла.....	47
Автоматичне керування склоочисниками.....	47
Омивачі вітрового скла.....	48
Очисник та омивач заднього скла	49

Освітлення

Загальні відомості	50
Керування освітлювальними приладами.....	50
Автоматичне керування освітленням	51
Регулятор яскравості підсвічення приладів.....	52
Затримка вимкнення фар	52
Автоматичне керування дальнім світлом.....	52
Передні протитуманні ліхтарі	53
Задні протитуманні ліхтарі.....	53
Регулювання кута нахилу фар.....	53
Поворотні ліхтарі.....	54
Показники повороту.....	55
Лампи внутрішнього освітлення.....	55

ЗМІСТ

Вікна і дзеркала

Електричні склопідйомники	57
Зовнішні дзеркала	58
Внутрішнє дзеркало: автомобілі, обладнані внутрішнім дзеркалом із функцією автозатемнення/внутрішнім дзеркалом із дисплеєм камери	59
Внутрішнє дзеркало: автомобілі, обладнані звичайним внутрішнім дзеркалом.....	59

Блок приладів

Показчики.....	60
Контрольні лампи та індикатори.....	61
Звукові попередження та сигнали	65

Інформаційні дисплеї

Загальні відомості	67
Маршрутний комп'ютер.....	70
Персональні налаштування.....	70
Інформаційні повідомлення.....	72

Кліматичні системи

Дефлектори обдуву.....	78
Ручне керування мікрокліматом	78
Поради щодо керування мікрокліматом салону	79
Засоби керування мікрокліматом для пасажирів задніх сидінь	80
Обігрів вітрового скла.....	80
Обігрів заднього скла	80
Обігрів зовнішніх дзеркал: автомобілі без обігріву заднього скла	80
Обігрів зовнішніх дзеркал: автомобілі з обігрівом заднього скла.....	81
Допоміжний обігрівач.....	81

Сидіння

Як сидіти в правильному положенні	84
Підголовники	84
Сидіння з механічним регулюванням.....	85
Сидіння з електричним регулюванням.....	86
Задні сидіння	88
Підігрів сидінь: дизель EcoBlue 2,0 л.....	92
Підігрів сидінь: дизель 2,2 л.....	93

Додаткові електророзетки

Додаткові електророзетки	95
Прикурювач	96

Відділення для речей

Підсклячники.....	98
Верхня консоль.....	98
Складаний лоток.....	98
Тримач для пляшок.....	98
Місце для речей під сидінням.....	99
Тримач для пристроїв	100

Запуск і зупинка двигуна

Загальні відомості	101
Вимикач запалювання	101
Блокування керма.....	101
Запуск дизельного двигуна	102
Відключення двигуна	102
Обігрівач блока циліндрів	102

Особливі їздові характеристики

Auto-Start-Stop: механічна коробка передач.....	104
Auto-Start-Stop: автоматична коробка передач.....	105

Паливо і заправлення

Застережні заходи	107
Якість палива.....	107
Розташування лійки для заливання палива.....	108
Якщо у вас закінчилося паливо.....	108
Заправлення	109
Витрата палива	111

Зниження токсичності вихлопу двигуна

Система вибіркової каталітичної нейтралізації.....	112
Дизельний сажовий фільтр	114

Коробка передач

Механічна коробка передач.....	120
Автоматична коробка передач.....	120

Гальма

Загальні відомості	125
Поради щодо керування автомобілем з антиблокувальною гальмовою системою.....	125

ЗМІСТ

Стоянкове гальмо: автоматична коробка передач.....	126
Стоянкове гальмо: механічна коробка передач.....	126
Допоміжна система початку руху на схилі.....	126

Антипробуксувальна система

Принцип роботи.....	128
Використання антипробуксувальної системи.....	128

Система стабілізації руху

Принцип роботи.....	129
Використання системи стабілізації руху.....	130

Допоміжна система паркування

Принцип роботи.....	131
Допоміжна система паркування із задніми датчиками.....	131
Допоміжна система паркування з передніми датчиками.....	132
Камера заднього виду.....	133

Круїз-контроль

Принцип роботи.....	136
Використання круїз-контролю.....	136
Використання адаптивного круїз-контролю.....	137

Допоміжні системи керування автомобілем

Обмежувач швидкості.....	144
Інтелектуальний обмежувач швидкості.....	144
Контроль уважності водія.....	146
Система запобігання виїзду на іншу смугу руху.....	147
Система контролю огляду в мертвих зонах.....	149
Система попередження про перешкоду збоку.....	151
Розпізнавання дорожніх знаків.....	153
Допоміжна система уникнення зіткнень.....	154
Підвіска з автоматичним регулюванням дорожнього просвіту.....	158

Перевезення вантажів

Загальні відомості.....	159
Люки вантажного відділення.....	159

Багажники і кріплення на даху: автомобілі без умонтованого верхнього багажника.....	159
Багажники і кріплення на даху: автомобілі з умонтованим верхнім багажником.....	160
Засоби фіксації вантажу.....	161

Буксирування

Буксирування причепа.....	165
Система стабілізації причепа.....	166
Буксирування автомобіля з опорою на чотири колеса.....	166

Поради з експлуатації

Обкатка.....	167
Робота двигуна в обмеженому режимі.....	167
Економічне керування автомобілем.....	167
Обачність у холодну погоду.....	168
Їзда по воді.....	168
Килимки на підлозі.....	168

Екстрені ситуації на дорозі

Аварійна світлова сигналізація.....	170
Аптечка.....	170
Знак аварійної зупинки.....	170
Відключення подавання палива.....	170
Запуск двигуна від зовнішнього джерела.....	170
Точки кріплення буксирувального обладнання.....	172
Система екстрених викликів Ford.....	173

Плавкі запобіжники

Розташування блоків плавких запобіжників.....	176
Таблиця характеристик запобіжників: дизель 2,0 л.....	177
Таблиця характеристик запобіжників: дизель 2,2 л.....	192
Заміна плавкого запобіжника.....	202

Обслуговування

Загальні відомості.....	204
Відчинення та зачинення капота: автомобілі з правим розташуванням керма.....	204
Відчинення та зачинення капота: автомобілі з лівим розташуванням керма.....	206
Опис моторного відсіку: дизель 2,0 л.....	208
Опис моторного відсіку: дизель 2,2 л.....	209

ЗМІСТ

Масляний шуп двигуна: дизель 2,0 л.....	210
Масляний шуп двигуна: дизель 2,2 л.....	210
Перевірка моторної оливи.....	210
Скидання індикатора заміни оливи: дизель 2,2 л.....	210
Скидання індикатора заміни оливи: дизель 2,0 л.....	211
Вентилятор системи охолодження двигуна.....	211
Перевірка охолодної рідини двигуна.....	211
Перевірка гальмової рідини.....	213
Перевірка робочої рідини зчеплення: механічна коробка передач.....	213
Перевірка робочої рідини підсилювача рульового керування.....	213
Перевірка індикатора обслуговування паливного фільтра.....	214
Перевірка рідини омивачів.....	214
Злив конденсату з паливного фільтра: дизель 2,0 л.....	214
Злив конденсату з паливного фільтра: дизель 2,2 л.....	215
Заміна акумуляторної батареї напругою 12 В.....	215
Перевірка щіток склоочисників.....	218
Заміна щіток передніх склоочисників.....	218
Заміна щіток задніх склоочисників.....	218
Зняття фари головного освітлення.....	219
Заміна лампи: автомобілі з галогенними фарами.....	220
Заміна лампи: автомобілі з галогенними прожекторними фарами.....	225
Заміна лампи: автомобілі із газорозрядними фарами.....	230
Догляд за автомобілем	
Очищення автомобіля зовні.....	236
Очищення салону.....	237
Усунення дрібних пошкоджень лакофарбового покриття.....	238
Очищення колісних дисків.....	238
Комплекти оздоблення кузова.....	239
Колеса та шини	
Загальні відомості.....	240
Комплект із шинним герметиком і насосом.....	240
Догляд за шинами.....	243

Використання зимових шин.....	244
Використання ланцюгів протиковзання.....	245
Система контролю тиску в шинах.....	247
Заміна колеса.....	249
Тиск у шинах.....	255
Колісні гайки.....	259

Заправні об'єми та технічні характеристики

Розміри автомобіля.....	260
Розміри буксирувального обладнання.....	261
Ідентифікаційна табличка автомобіля.....	262
Ідентифікаційний номер автомобіля (VIN).....	263
Заправні об'єми та технічні характеристики: дизель 2,0 л.....	263
Заправні об'єми та технічні характеристики: дизель 2,2 л.....	265
Таблиця технічних характеристик ламп: автомобілі з галогенними фарами.....	267
Таблиця технічних характеристик ламп: автомобілі з галогенними прожекторними фарами.....	268
Таблиця технічних характеристик ламп: автомобілі із газорозрядними фарами.....	269
Показники витрати палива: дизель 2,0 л.....	270
Показники витрати палива: дизель 2,2 л.....	271

Аудіосистема

Аудіоблок.....	272
Аудіоблок: автомобілі із сенсорним дисплеєм.....	274
Аудіоблок: автомобілі із 4,2-дюймовим інформаційно-розважальним екраном.....	275
AM/FM-радіо.....	277
Цифрове радіо.....	278
Відображення часу та дати на екрані аудіосистеми.....	278
Підключення пристрою з Bluetooth.....	279
Потокове відтворення аудіопристрою з Bluetooth.....	279
Відтворення мультимедійних файлів з USB- пристроєм.....	279
USB-порт.....	280
Аварійна допомога.....	280
Використання системи розпізнавання голосових команд.....	282

ЗМІСТ

SYNC™ 3

Загальні відомості	283
Головний екран	294
Використання системи розпізнавання голосових команд	295
Розважальні системи	302
Телефон	307
Навігаційна система	312
Програми	322
Параметри	324
Усунення неполадок у роботі SYNC™ 3	335

Додатки

Електромагнітна сумісність	348
Ліцензійна угода з кінцевим користувачем	350
Заява про відповідність	376

ПРО ЦЕЙ ПОСІБНИК

Дякуємо за ваш вибір Ford. Радимо уважно вивчити цей посібник, щоб краще ознайомитися з вашим автомобілем. Що більше ви про нього знатимете, то безпечнішим та приємнішим буде керування ним.

ПОПЕРЕДЖЕННЯ



Неуважність під час водіння може призвести до втрати керування автомобілем, аварії та травм. Ми настійно рекомендуємо вживати особливих застережних заходів під час використання будь-яких пристроїв, що можуть відвернути вашу увагу від дороги. Передусім ви несете відповідальність за безпечну експлуатацію автомобіля. Ми не радимо використовувати під час водіння будь-які мобільні пристрої та рекомендуємо по можливості використовувати натомість системи з голосовим керуванням. Обов'язково ознайомтеся з усіма чинними місцевими законами, що поширюються на використання електронних пристроїв під час водіння.

УВАГА: в посібнику наведено опис усіх характеристик і додаткового обладнання, що можуть бути наявними у різних варіантах цієї моделі. Іноді цей опис може передувати виходу в продаж певного обладнання. Посібник може містити інформацію про додаткове обладнання, відсутнє в вашому автомобілі.

УВАГА: на деяких ілюстраціях у цьому посібнику елементи автомобіля можуть бути показані в тому вигляді, в якому вони використовуються в інших моделях, тож у вашому автомобілі ці елементи можуть мати дещо інший вигляд.

УВАГА: під час експлуатації автомобіля необхідно завжди дотримуватися чинних норм і вимог законодавства.

УВАГА: у разі зміни власника автомобіля цей посібник має бути переданий новому власнику разом з автомобілем.

Щоб уточнити розташування компонента, в посібнику можуть використовуватися вирази «лівий бік» або «правий бік». Лівий та правий боки автомобіля визначаються відносно людини, що сидить в автомобілі обличчям за ходом руху.

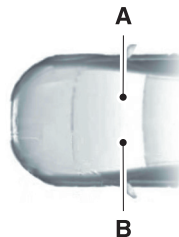

E154903

A Правий бік.

B Лівий бік.

СЛОВНИК СИМВОЛІВ

Нижче наведено деякі із символів, які ви можете зустріти на своєму автомобілі.



Попередження про небезпеку.



Див. Посібник з експлуатації.



Система кондиціонування повітря.



Антиблокувальна гальмова система.



Уникайте куріння, полум'я та іскор.



Акумуляторна батарея.



Електроліт акумуляторної батареї.



Рівень гальмової рідини.

ВСТУП

	Гальмова система.		Вибуховий газ.
	Відмова гальм.		Попередження про роботу вентилятора.
	Повітряний фільтр салону.		Пристебніть ремінь безпеки.
	Перевірте кришку паливного бака.		Передня подушка безпеки.
	Увімкнення функції блокування від відпирання дверей дітьми.		Передні протитуманні ліхтарі.
	Вимкнення функції блокування від відпирання дверей дітьми.		Відновлення роботи паливного насоса.
	Нижня точка кріплення дитячого крісла.		Блок запобіжників.
	Точка кріплення якорного ремня дитячого крісла.		Аварійна світлова сигналізація.
	Круїз-контроль.		Обігрів заднього скла.
	Не відчиняйте, якщо гаряче.		Обігрів вітрового скла.
	Несправність електронного підсилювача керма.		Відчинення багажного відділення зсередини.
	Повітряний фільтр двигуна.		Домкрат.
	Охолодна рідина двигуна.		Тримайте подалі від дітей.
	Температура охолодної рідини двигуна.		Перемикач освітлювальних приладів.
	Моторна олива.		Контрольна лампа низького тиску в шинах.



Підтримуйте належний рівень рідини.



Сигнал тривоги.



Допоміжна система паркування.



Стоянкове гальмо.



Робоча рідина підсилювача керма.



Електросклопідйомники вікон.



Блокування електросклопідйомника.



Перевірте двигун.



Потрібний негайний сервіс двигуна.



Бокова подушка безпеки.



Надягніть захисні окуляри.



Система стабілізації руху.



Омивачі та очисники вітрового скла.

ЗАПИС ДАНИХ

Велика кількість електронних компонентів вашого автомобіля містить модулі зберігання даних, що тимчасово або постійно зберігають технічні дані про стан автомобіля, події та помилки.

Загалом ця технічна інформація фіксує стан деталей, модулів і систем та умов експлуатації:

- робочий стан компонентів системи (наприклад, рівні заповнення);
- повідомлення про стан автомобіля та його окремих компонентів (наприклад, частоту обертів колеса, уповільнення, бокове прискорення);
- некоректну роботу та дефекти важливих компонентів (наприклад, у системах освітлення та гальмовій системі);
- реакції автомобіля в конкретних дорожньо-транспортних ситуаціях (наприклад, розкриття подушки безпеки, активація системи стабілізації);
- параметри довкілля (наприклад, температуру).

Ці дані є виключно технічними та допомагають у виявленні та усуненні помилок, а також в оптимізації функцій автомобіля. Вони не можуть бути використані для створення профілів пересування, що описують маршрути, пройдені користувачем.

Коли власник користується послугами сервісного центру (наприклад, ремонт автомобіля, проходження сервісних процедур, гарантійні випадки, операції з контролю якості), працівники сервісної мережі (включаючи працівників виробника) мають можливість зчитувати цю технічну інформацію з модулів зберігання даних про події та помилки, використовуючи спеціальні діагностичні пристрої. За необхідності ви отримаєте додаткову інформацію. Ці дані видаляються з модуля зберігання даних про помилки після усунення помилки або постійно замінюються новими даними.

Під час використання автомобіля можуть виникнути ситуації, коли технічні дані, пов'язані з іншою інформацією (звіт про ДТП, опис пошкоджень автомобіля, заяви свідків тощо), можуть бути прив'язані до певної особи – можливо, за допомогою фахівця.

Додаткові функції, погоджені в договорі з клієнтом (наприклад, визначення місцезнаходження автомобіля в екстрених ситуаціях), дають змогу пересилати з автомобіля певні дані про нього.

УВАГА: *не підключайте до діагностичного роз'єму знімні пристрої бездротового зв'язку. Сторонні особи без відповідних повноважень можуть отримати доступ до даних автомобіля та завдати шкоди роботі систем, важливих для безпеки автомобіля. Давайте дозвіл підключати обладнання до діагностичного роз'єму лише сервісним центрам, що дотримуються наших інструкцій з обслуговування та ремонту.*

РЕКОМЕНДАЦІЇ ЩОДО ЗАПАСНИХ ЧАСТИН

Ваш автомобіль відповідає найвищим стандартам і складений з використанням високоякісних запчастин. Радимо вам вимагати використання оригінальних запчастин Ford і Motorcraft у кожному випадку, коли автомобіль потребує планового техобслуговування або ремонту. Оригінальні запчастини Ford і Motorcraft можна легко відрізнити за наявністю логотипів Ford, FoMoCo або Motorcraft на запчастинах або упаковці.

Планове техобслуговування та ремонт механічних частин

Один з найкращих способів забезпечити багаторічну службу вашого автомобіля – це підтримувати його в належному стані згідно з нашими рекомендаціями, використовуючи запчастини, що відповідають технічним вимогам, наведеним у цьому посібнику з експлуатації. Оригінальні запчастини Ford і Motorcraft задовольняють або перевершують ці вимоги.

Післяаварійний ремонт

Ми сподіваємося, що ви ніколи не станете учасником зіткнення, але все ж аварії трапляються. Оригінальні запчастини Ford, призначені для заміни деталей, що були пошкоджені внаслідок аварії, задовольняють наші жорсткі вимоги до зазорів, покриття, структурної цілісності, корозійної стійкості та опору деформації. Під час розроблення автомобіля ми перевіряємо, чи ці запчастини забезпечують необхідний рівень захисту як єдина система. Чудовий спосіб гарантовано отримати такий рівень захисту – це використовувати оригінальні запчастини Ford, призначені для заміни деталей, що були пошкоджені внаслідок аварії.

Гарантія на запасні частини

Оригінальні запасні частини Ford і Motorcraft – єдині запчастини, на які поширюється фірмова гарантія Ford. Пошкодження, завдане вашому автомобілю внаслідок виходу з ладу запчастин сторонніх виробників, може не підпадати під дію гарантії Ford. Детальну інформацію дивіться в умовах надання фірмової гарантії Ford.

ОСОБЛИВІ ПРИМІТКИ

Якщо ви плануєте виконати переобладнання або модифікацію автомобіля, вам слід ознайомитися з посібником із кузовних робіт і встановлення обладнання, розміщеним на сайті www.etis.ford.com/BEMM.

ОБЛАДНАННЯ ДЛЯ МОБІЛЬНОГО ЗВ'ЯЗКУ

ПОПЕРЕДЖЕННЯ



Неуважність під час водіння може призвести до втрати керування автомобілем, аварії та травм. Ми настійно рекомендуємо вживати особливих застережних заходів під час використання будь-яких пристроїв, що можуть відвернути вашу увагу від дороги. Передусім ви несете відповідальність за безпечну експлуатацію автомобіля. Ми не радимо використовувати під час водіння будь-які мобільні пристрої та рекомендуємо по можливості використовувати натомість системи з голосовим керуванням. Обов'язково ознайомтесь з усіма чинними місцевими законами, що поширюються на використання електронних пристроїв під час водіння.

Використання обладнання для мобільного зв'язку стає все важливішим для бізнесу та особистих справ. Проте ставити під загрозу свою та чужу безпеку, використовуючи таке обладнання, – не припустимо. Належне використання мобільного зв'язку підвищує особисту безпеку, особливо в екстрених ситуаціях. Для того щоб не звести нанівець ці переваги, під час використання мобільного зв'язку необхідно завжди ставити безпеку на перше місце. Неповний перелік обладнання для мобільного зв'язку: стільникові телефони, пейджери, портативні пристрої для електронного листування, пристрої для відправлення та отримання текстових повідомлень та обладнання двобічного радіозв'язку.

КОРОТКИЙ ОГЛЯД

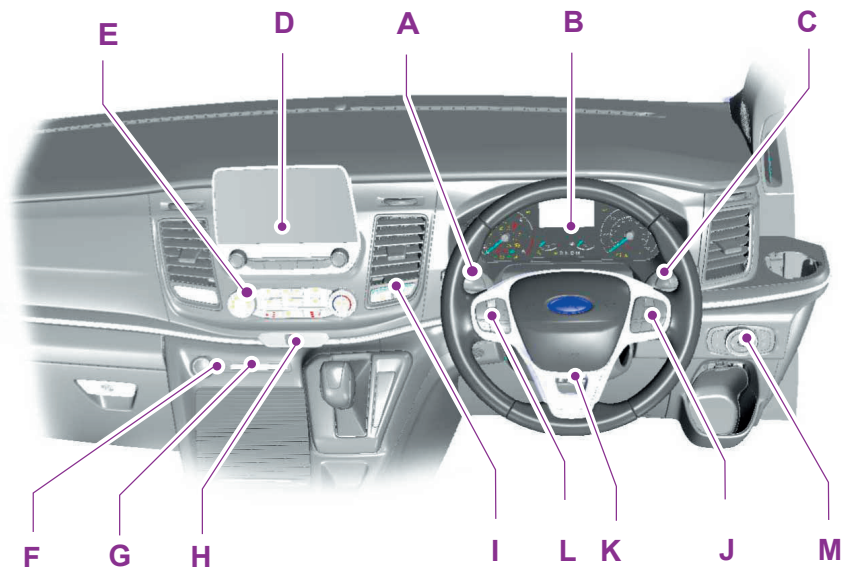

E265899

ОПИС ПАНЕЛІ ПРИЛАДІВ: АВТОМОБІЛІ З ПРАВИМ РОЗТАШУВАННЯМ КЕРМА

- A** Важіль покажчиків повороту. Див. розділ «Показчики повороту» (с. 55).
- B** Блок приладів. Див. розділ «Блок приладів» (с. 60).
- C** Важіль склоочисників. Див. розділ «Склоочисники та омивачі» (с. 47).
- D** Аудіоблок. Див. розділ «Аудіосистема» (с. 272).
- E** Засоби керування мікрокліматом. Див. розділ «Кліматичні системи» (с. 78).
- F** Додаткова електророзетка. USB-порт. Див. розділ «Додаткові електророзетки» (с. 95).
- G** Індикатор вимкнення подушки безпеки пасажирів. Див. розділ «Відключення подушки безпеки пасажирів» (с. 27).
- H** Вимикач аварійної світлової сигналізації. Див. розділ «Аварійна світлова сигналізація» (с. 170).
- I** Кнопка допоміжної системи паркування. Див. розділ «Допоміжна система паркування» (с. 131).
- J** Кнопки аудіосистеми та голосового керування. Див. розділ «Кермо» (с. 46).
- K** Важіль регулювання положення керма. Див. розділ «Регулювання положення керма» (с. 46).
- L** Кнопки круїз-контролю. Див. розділ «Використання круїз-контролю» (с. 136).
- M** Перемикач освітлювальних приладів. Див. розділ «Керування освітлювальними приладами» (с. 50).

КОРОТКИЙ ОГЛЯД

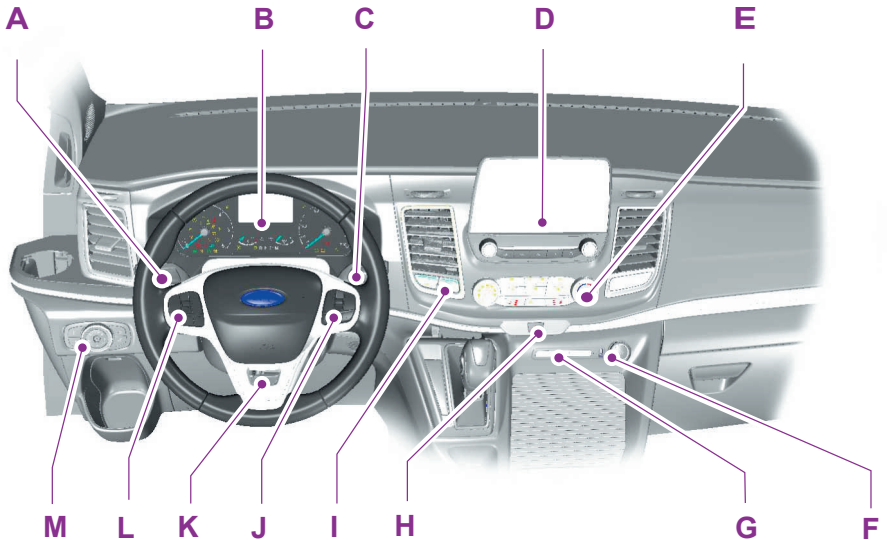

E260226

ОПИС ПАНЕЛІ ПРИЛАДІВ: АВТОМОБІЛІ З ЛІВИМ РОЗТАШУВАННЯМ КЕРМА

- A** Важіль покажчиків повороту. Див. розділ «Покажчики повороту» (с. 55).
- B** Блок приладів. Див. розділ «Блок приладів» (с. 60).
- C** Важіль склоочисників. Див. розділ «Склоочисники та омивачі» (с. 47).
- D** Аудіоблок. Див. розділ «Аудіосистема» (с. 272).
- E** Засоби керування мікрокліматом. Див. розділ «Кліматичні системи» (с. 78).
- F** Додаткова електророзетка. USB-` порт. Див. розділ «Додаткові електророзетки» (с. 95).
- G** Індикатор вимкнення подушки безпеки пасажирів. Див. розділ «Відключення подушки безпеки пасажирів» (с. 27).
- H** Вимикач аварійної світлової сигналізації. Див. розділ «Аварійна світлова сигналізація» (с. 170).
- I** Кнопка допоміжної системи паркування. Див. розділ «Допоміжна система паркування» (с. 131).

КОРОТКИЙ ОГЛЯД

- J** Кнопки аудіосистеми та голосового керування. Див. розділ **«Кермо»** (с. 46).
- K** Важіль регулювання положення керма. Див. розділ **«Регулювання положення керма»** (с. 46).
- L** Кнопки круїз-контролю. Див. розділ **«Використання круїз-контролю»** (с. 136).
- M** Перемикач освітлювальних приладів. Див. розділ **«Керування освітлювальними приладами»** (с. 50).

БЕЗПЕКА ДЛЯ ДІТЕЙ

УСТАНОВЛЕННЯ ДИТЯЧИХ УТРИМУЮЧИХ ПРИСТРОЇВ



E161855



E133140





E68916

ПОПЕРЕДЖЕННЯ

 Увага, небезпечно! Категорично забороняється встановлювати дитячий утримуючий пристрій, звернений обличчям проти ходу руху, на сидінні, перед яким установлено ввімкнену подушку безпеки. Дитина може отримати серйозну травму або загинути.

ПОПЕРЕДЖЕННЯ

-  Якщо ви використовуєте на передньому сидінні дитячий утримуючий пристрій, звернений проти ходу руху, обов'язково вимкніть подушку безпеки пасажирів.
-  Після зняття дитячого утримуючого пристрою обов'язково ввімкніть подушку безпеки пасажирів.
-  Для дитини ростом менше ніж 150 см використовуйте ухвалений дитячий утримуючий пристрій, установлений на задньому сидінні.
-  Прочитайте інструкції виробника дитячого утримуючого пристрою та дотримуйтесь їх під час установлення.
-  Забороняється будь-яке внесення змін до конструкції дитячих утримуючих пристроїв.
-  Не тримайте дитину на колінах під час руху автомобіля.
-  Не залишайте дітей або тварин в автомобілі без нагляду. Нехтування цією інструкцією може призвести до травми чи загибелі.
-  Якщо з вашим автомобілем трапилась аварія, дитячі утримуючі пристрої мають бути перевірені.

Лише ті дитячі утримуючі пристрої, що мають сертифікати ECE-R129 чи ECE-R44.03 (або пізнішої версії), було перевірено та ухвалено для використання у вашому автомобілі. Офіційний дилер запропонує вам декілька варіантів таких пристроїв.

УВАГА: необхідність використання дитячих утримуючих пристроїв залежить від місцевих вимог.

Вибір дитячого утримуючого пристрою залежно від маси тіла дитини

Виберіть дитячий утримуючий пристрій згідно з нижченаведеними вказівками.

БЕЗПЕКА ДЛЯ ДІТЕЙ

Крісло для немовляти, звернене проти ходу руху

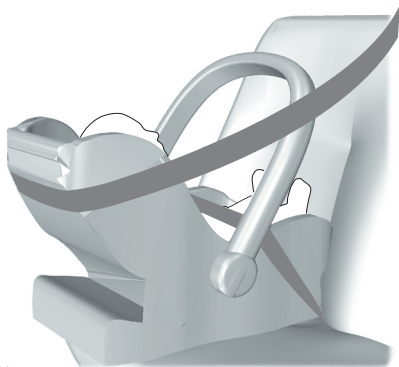

E68918

Для дитини масою до 13 кг використовуйте крісло для немовляти, звернене обличчям проти ходу руху (група 0+) та встановлене на задньому сидінні автомобіля.

Крісло для дитини



E68920

Для дитини з масою тіла від 13 до 18 кг використовуйте крісло для дитини (група 1), встановлене на задньому сидінні автомобіля.

Допоміжні сидіння («бустери»)

ПОПЕРЕДЖЕННЯ

- ⚠ Не закріплюйте допоміжне сидіння або допоміжну подушку одним лише поясным ременем безпеки (без плечової секції).
- ⚠ Установлюючи допоміжне сидіння чи допоміжну подушку, стежте, щоб ремінь не провисав та не перекручувався.
- ⚠ Не розміщуйте та не дозволяйте дитині розміщувати плечову частину ременя під рукою дитини або за її спиною. Невиконання цієї інструкції може знизити ефективність ременя безпеки та збільшити ризик травми чи загибелі в разі аварії.
- ⚠ Не використовуйте звичайні подушки, книжки чи рушники, щоб допомогти дитині сидіти вище. Невиконання цієї інструкції може призвести до травми чи смерті.
- ⚠ Стежте, щоб дитина сиділа прямо.
- ⚠ Дитячий утримуючий пристрій, встановлений на задньому сидінні, має щільно прилягати до сидіння автомобіля. Він не повинен торкатися підголовника. За потреби зніміть підголовник.
- ⚠ Після зняття дитячого утримуючого пристрою підголовник потрібно встановити на своє місце.

Для дитини з масою тіла понад 15 кг, але ростом до 150 см використовуйте допоміжне сидіння або допоміжну подушку.

БЕЗПЕКА ДЛЯ ДІТЕЙ

Допоміжне сидіння (група 2)



E70710

Рекомендуємо використовувати допоміжне сидіння, яке складається з подушки та спинки, а не просто допоміжну подушку. Підвищене положення сидіння дасть змогу пропустити плечовий ремінь безпеки для дорослого над серединою плеча вашої дитини та щільно натягнути поясний ремінь у зоні стегон.

Допоміжна подушка (група 3)

ПОПЕРЕДЖЕННЯ

⚠ Використовуючи допоміжну подушку, обов'язково відрегулюйте підголовник автомобіля на відповідному сидінні.



E68924

Точки кріплення ISOFIX

ПОПЕРЕДЖЕННЯ

⚠ Якщо ви користуєтеся системою ISOFIX, застосовуйте фіксуючий пристрій, що запобігає обертальному руху крісла.

Ваш автомобіль може бути оснащений точками кріплення системи ISOFIX, які дають змогу встановити дитячі утримуючі пристрої ISOFIX, що відповідають світовим стандартам.



E266092

До системи ISOFIX входять два жорсткі важелі на дитячому утримуючому пристрої, точки кріплення яких розташовано на автомобільних сидіннях із позначкою ISOFIX або i-Size, у місці стику подушки і спинки.

УВАГА: до придбання дитячого утримуючого пристрою з ISOFIX обов'язково з'ясуйте, який ґрунті відповідає маса тіла вашої дитини, та перевірте, чи можна встановлювати пристрій цього класу ISOFIX на тому сидінні автомобіля, де ви плануєте перевозити дитину. Див. розділ «Розміщення дитячих утримуючих пристроїв» (с. 19).

БЕЗПЕКА ДЛЯ ДІТЕЙ

Фіксація дитячого утримуючого пристрою з верхніми якірними ременями

ПОПЕРЕДЖЕННЯ

 Прикріплюйте якірний ремінь тільки у належній, спеціально передбаченій точці кріплення.

Під час установлення дитячого утримуючого пристрою з верхніми якірними ременями завжди дотримуйтесь інструкцій виробника цього пристрою.



E147062





E153270

Точки кріплення верхнього якірного ременя для дитячого крісла, оснащеного верхніми якірними ременями, передбачено в нижній частині або на задній поверхні спинки всіх сидінь, оснащених системами ISOFIX та i-Size.

Фіксація дитячого утримуючого пристрою з упором у підлогу

ПОПЕРЕДЖЕННЯ

 Якщо ви використовуєте дитячий утримуючий пристрій із додатковим упором у підлогу, переконайтеся, що упор надійно спирається на підлогу.

 Переконайтеся, що виробник дитячого утримуючого пристрою включив ваш автомобіль до переліку моделей, в яких дозволено використовувати цей тип пристрою.

Під час установлення дитячого утримуючого пристрою з упором у підлогу завжди дотримуйтесь інструкцій виробника цього пристрою.

БЕЗПЕКА ДЛЯ ДІТЕЙ





E162148

РОЗМІЩЕННЯ ДИТЯЧИХ УТРИМУЮЧИХ ПРИСТРОЇВ

ПОПЕРЕДЖЕННЯ

 Увага, небезпечно! Категорично забороняється встановлювати дитячий утримуючий пристрій, звернений обличчям проти ходу руху, на сидінні, перед яким встановлено ввімкнену подушку безпеки. Дитина може отримати серйозну травму або загинути.

ПОПЕРЕДЖЕННЯ

-  Якщо ви використовуєте дитячий утримуючий пристрій із додатковим упором у підлогу, переконайтеся, що упор надійно спирається на підлогу.
-  Якщо ви використовуєте дитячий утримуючий пристрій з ременем безпеки, переконайтеся, що ремінь не провисає і не перекрутився.
-  Стежте, щоб дитячий утримуючий пристрій щільно прилягав до сидіння автомобіля. За потреби переведіть спинку сидіння в вертикальне положення. Можливо, також знадобиться підняти або зняти підголовник.
-  Після зняття дитячого утримуючого пристрою підголовник потрібно встановити на своє місце.

УВАГА: коли дитячий утримуючий пристрій встановлено на передньому сидінні, переднє пасажирське сидіння має бути максимально відсунутим назад. Якщо не вдається повністю усунути провисання поясної частини ременя безпеки, встановіть спинку сидіння у повністю вертикальне положення та збільште висоту сидіння. Див. розділ «Сидіння» (с. 84).

БЕЗПЕКА ДЛЯ ДІТЕЙ

Розміщення на сидіннях автомобіля	Групи за масою тіла				
	0	0+	1	2	3
	0–10 кг	0–13 кг	9–18 кг	15–25 кг	22–36 кг
Переднє пасажирське сидіння, подушка безпеки активна	X	X	UF ¹	UF ¹	UF ¹
Переднє пасажирське сидіння, подушка безпеки відключена	U ¹	U ¹	U ¹	U ¹	U ¹
Сидіння другого ряду	U	U	U	U	U
Сидіння третього ряду	U	U	U	U	U

¹Ми радимо використовувати рекомендований урядом дитячий утримуючий пристрій і встановлювати його на задньому сидінні.

X Не придатне для дітей цієї групи.

U Придатне для дитячих утримуючих пристроїв універсальної категорії, рекомендованих для дітей, чия маса тіла відповідає цій групі.

UF Придатне для дитячих утримуючих пристроїв універсальної категорії, звернених обличчям за ходом руху та рекомендованих для дітей, чия маса тіла відповідає цій групі.

Звертайтеся до офіційного дилера по актуальну та детальну інформацію стосовно дитячих утримуючих пристроїв, рекомендованих компанією Ford.

Дитячі утримуючі пристрої з ISOFIX

Нижченаведена таблиця містить інформацію, що стосується автомобільних сидінь з наліпкою i-Size чи ISOFIX.

Розміщення на сидіннях автомобіля		Групи за масою тіла			
		0	0+	1	
		0–13 кг		9–18 кг	
		Проти ходу руху		За ходом руху	Проти ходу руху
Переднє пасажирське сидіння	Клас розміру ¹	Без ISOFIX			
	Тип сидіння	Без ISOFIX			
Сидіння другого ряду – ISOFIX	Клас розміру ¹	C, D, E ²	A, B, B ¹ ²	C, D ²	
	Тип сидіння	IL	IL, IUF	IL	

БЕЗПЕКА ДЛЯ ДІТЕЙ

Розміщення на сидіннях автомобіля		Групи за масою тіла			
		0	0+	1	
		0–13 кг		9–18 кг	
		Проти ходу руху		За ходом руху	Проти ходу руху
Двомісне сидіння третього ряду – ISOFIX	Клас розміру ¹	D, E ²		A, B, B1 ²	D ²
	Тип сидіння	IL		IL, IUF	IL

¹Згідно з визначенням ECE-R16.

²Великі літери від А до G позначають клас розміру ISOFIX для систем дитячих утримуючих пристроїв як універсальної, так і напівуніверсальної категорії. Ці літери зазначаються на дитячих утримуючих пристроях з ISOFIX.

IL Придатне для використання з певними системами дитячих утримуючих пристроїв з ISOFIX напівуніверсальної категорії. Дивіться рекомендації за маркою та моделлю автомобіля, складені постачальниками систем дитячих утримуючих пристроїв.

IUF Придатне для використання із системами дитячих утримуючих пристроїв з ISOFIX універсальної категорії, встановленими обличчям за ходом руху.

УВАГА: до придбання дитячого утримуючого пристрою з ISOFIX обов'язково з'ясуйте, якій групі відповідає маса тіла вашої дитини, та перевірте, чи можна встановлювати пристрій цього класу ISOFIX на тому сидінні автомобіля, де ви плануєте перевозити дитину.

Звертайтеся до офіційного дилера по актуальну та детальну інформацію стосовно дитячих утримуючих пристроїв, рекомендованих компанією Ford.

Рекомендовані дитячі утримуючі пристрої

Категорії груп за масою	Виробник	Модель	Кріплення
0+ 0–13 кг	Britax Römer	Baby Safe Plus з базою ISOFIX. ¹	База ISOFIX або лише ремінь безпеки.
1 9–18 кг	Britax Römer	Duo Plus. ¹	ISOFIX і верхні якірні ремені або лише ремінь безпеки.
2 15–25 кг	Britax Römer	KidFix. ^{1,2}	ISOFIX і ремінь безпеки або лише ремінь безпеки.

БЕЗПЕКА ДЛЯ ДІТЕЙ

Категорії груп за масою	Виробник	Модель	Кріплення
З 22–36 кг	Britax Römer	KidFix. ^{1,2}	ISOFIX і ремінь безпеки або лише ремінь безпеки.

1Ми радимо використовувати дитячий утримуючий пристрій ISOFIX і встановлювати його на задньому крайньому сидінні.

2Рекомендуємо використовувати допоміжне сидіння, яке складається з подушки та спинки, а не просто допоміжну подушку.

Звертайтеся до офіційного дилера по актуальну та детальну інформацію стосовно дитячих утримуючих пристроїв, рекомендованих компанією Ford.

Дитячі утримуючі пристрої з i-Size

Нижченаведена таблиця містить інформацію, що стосується автомобільних сидінь з наліпкою i-Size чи ISOFIX.

Розміщення на сидіннях автомобіля	Системи дитячих утримуючих пристроїв з i-Size
Переднє пасажирське сидіння	X
Двомісне сидіння другого ряду	i-U
Тримісне сидіння-диван другого ряду	i-U
Двомісне сидіння третього ряду	i-U

i-U Придатне для систем утримуючих пристроїв i-Size, звернених обличчям проти ходу руху.

X Не придатне для використання систем утримуючих пристроїв i-Size.

ЗАМКИ З ФУНКЦІЄЮ БЛОКУВАННЯ ВІД ВІДПИРАННЯ ДІТЬМИ

ПОПЕРЕДЖЕННЯ



Коли активовано функцію блокування задніх дверей від відпирання дітьми, відчинення дверей зсередини стає неможливим.



E176719

БЕЗПЕКА ДЛЯ ДІТЕЙ

Замок з функцією блокування від відпирання дітьми встановлено на задньому краї обох задніх дверей. Активація цієї функції виконується окремо для кожного боку кузова.

Лівий бік

Поверніть ключ за годинниковою стрілкою, щоб увімкнути блокування від відпирання дітьми, та проти годинникової стрілки, щоб вимкнути його.

Правий бік

Поверніть ключ проти годинникової стрілки, щоб увімкнути блокування від відпирання дітьми, та за годинниковою стрілкою, щоб вимкнути його.

РЕМЕНІ БЕЗПЕКИ

ПРИСТІБАННЯ РЕМЕНІВ БЕЗПЕКИ

ПОПЕРЕДЖЕННЯ

⚠ Вставте язичок у замок до відчутного клацання. Якщо ви не почули клацання, це означає, що ремінь не було пристебнуто правильно.

⚠ Перш ніж зачинити двері, переконайтеся, що ремінь перебуває в безпечному, правильному положенні, а не звисає поза автомобілем.



E68586

Витягуйте ремінь поступово. Якщо за нього різко смикнути або якщо автомобіль перебуває на похилій площині, ремінь може заклинити.

Щоб відстібнути ремінь, натисніть червону кнопку на замку. Притримуючи язичок, дайте ременю плавно та повністю намотатися на котушку.

Використання ременів безпеки під час вагітності

ПОПЕРЕДЖЕННЯ

⚠ Закріплюйте ремінь безпеки правильно заради своєї власної безпеки та безпеки майбутньої дитини. Не використовуйте лише поясну або лише плечову частину ременя.



E68584



E68585

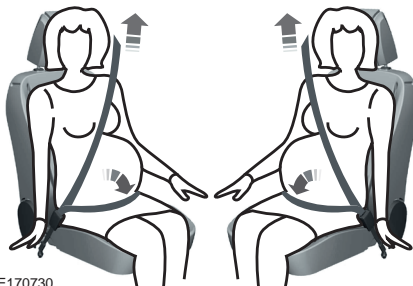

E170730

РЕМЕНІ БЕЗПЕКИ

Вагітні жінки повинні обов'язково користуватися ременем безпеки. Поясна частина діагонально-поясного ременя безпеки повинна завжди розміщуватися на стегнах нижче живота і бути настільки натягнутою, наскільки це дозволяє комфорт вагітної. Плечова частина спочатку має проходити через середину плеча, а нижче – між грудьми.

РЕГУЛЮВАННЯ ВИСОТИ КРІПЛЕННЯ РЕМНЯ БЕЗПЕКИ

ПОПЕРЕДЖЕННЯ

 Розмістіть регулятор висоти кріплення ременя безпеки так, щоб ремінь йшов через середину плеча. Через неправильне регулювання ефективність ременя може зменшитися, а ризик травмування в разі зіткнення – збільшиться.

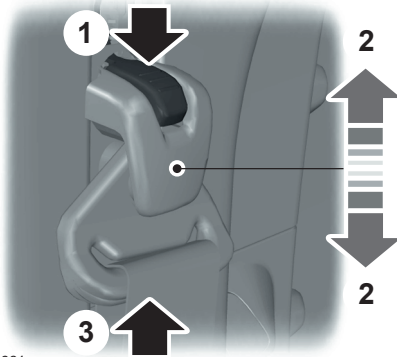

E143981

1. Притримуйте петлю ременя, одночасно натискаючи кнопку регулятора.
2. Зсуньте регулятор у потрібне положення, після цього відпустіть кнопку.
3. Потягніть петлю вниз, щоб переконатися, що ремінь надійно зафіксований у цьому положенні.

СИСТЕМА НАГАДУВАННЯ ПРО НЕПРИСТЕБНУТИЙ РЕМІНЬ БЕЗПЕКИ

ПОПЕРЕДЖЕННЯ

 Система забезпечує захист лише тоді, коли ви належно пристебнули ременем безпеки.

Засвічується контрольна лампа непристебнутого ременя безпеки і вмикається попереджуючий звуковий сигнал, якщо були виконані такі умови:

- ремінь безпеки водія не було пристебнуто;
- швидкість автомобіля перевищує відносно низьке значення.

Лампа також вмикається, якщо ремінь безпеки водія передніх сидінь було відстебнуто під час руху автомобіля.

Якщо ви не пристебнете ремінь безпеки водія, звукове та візуальне попередження автоматично вимкнуться приблизно через п'ять хвилин.

Вимкнення нагадування про непристебнутий ремінь безпеки

Зверніться до офіційного дилера.

СИСТЕМА ПОДУШОК БЕЗПЕКИ

ПРИНЦИП РОБОТИ

ПОПЕРЕДЖЕННЯ

⚠ Увага, небезпечно! Забороняється встановлювати дитячий утримуючий пристрій, звернений обличчям проти ходу руху, на сидінні, перед яким встановлено подушку безпеки.

⚠ Забороняється внесення будь-яких модифікацій до передньої частини автомобіля, оскільки це може негативно вплинути на розкриття подушок безпеки.

⚠ Користуйтеся ременем безпеки та зберігайте достатню відстань між собою та кермом. Лише тоді, коли ремінь використовується правильно, він буде утримувати вас у тому положенні, за якого подушка безпеки захищатиме вас максимально ефективно. Див. розділ **«Як сидіти в правильному положенні»** (с. 84).

⚠ Ремонт керма, рульової колонки, сидінь, подушок безпеки та ременів безпеки має виконувати офіційний дилер.

⚠ Простір перед подушками безпеки повинен залишатися вільним. Не прикріплюйте предмети до панелей, якими закрито подушки, або над ними.

⚠ Не встромляйте гострі предмети в місце розміщення подушок безпеки. Це може призвести до пошкодження та негативно вплинути на розкриття подушок безпеки.

⚠ Користуйтеся чохлами для сидінь, призначеними для сидінь з боковими подушками. Чохли має встановлювати офіційний дилер.

УВАГА: коли подушка розкриється, ви почуєте гучний звук удару та побачите викид нешкідливого порошкоподібного залишку. Це нормальне явище.

УВАГА: передня пасажирська подушка захищає обидва місця на двомісному сидінні.

УВАГА: чохла подушок безпеки можна протирати лише вологою ганчіркою.

ПОДУШКА БЕЗПЕКИ ВОДІЯ

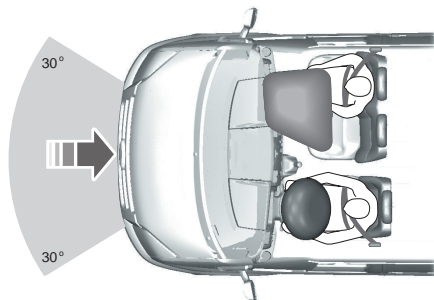

E68581

Подушка безпеки розгортається під час серйозних лобових зіткнень або зіткнень під кутом до 30 градусів з лівого чи правого боку. Подушка надувається за кілька тисячних секунди. Відразу після контакту подушки з тілом людини газ із подушки починає виходити назовні, пом'якшуючи рух тіла вперед. Під час незначних лобових зіткнень, перекидань, задніх зіткнень і бокових зіткнень подушка не розгортається.

ПОДУШКА БЕЗПЕКИ ПАСАЖИРА

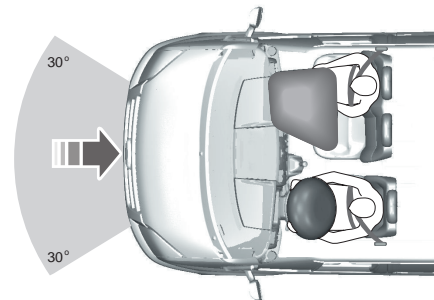

E68581

СИСТЕМА ПОДУШОК БЕЗПЕКИ

Подушка безпеки розгортається під час серйозних лобових зіткнень або зіткнень під кутом до 30 градусів з лівого чи правого боку. Подушка надувається за кілька тисячних секунди. Відразу після контакту подушки з тілом людини газ із подушки починає виходити назовні, пом'якшуючи рух тіла вперед. Під час незначних лобових зіткнень, перекидань, задніх зіткнень і бокових зіткнень подушка не розгортається.

ВІДКЛЮЧЕННЯ ПОДУШКИ БЕЗПЕКИ ПАСАЖИРА: АВТОМОБІЛІ, ВИГОТОВЛЕНІ 20.11.2017 ТА ПІЗНІШЕ



E71313

Вимикач розміщено у відділенні для рукавичок. Індикатор вимкнення подушки безпеки пасажирів розміщено під засобами керування мікрокліматом.

Вимкнення подушки безпеки пасажирів

ПОПЕРЕДЖЕННЯ

⚠ Якщо ви використовуєте на передньому сидінні дитячий утримуючий пристрій, звернений проти ходу руху, обов'язково вимкніть подушку безпеки пасажирів.

1. Вставте лезо ключа у вимикач.



E249662

2. Поверніть ключ у положення **OFF** (вимк.).
3. Увімкнувши запалювання, переконайтеся, що індикатор **OFF** (вимкнення) подушки безпеки пасажирів засвітився. Якщо після увімкнення запалювання він не засвічується, це вказує на несправність. Автомобіль має бути якнайшвидше перевірений.

Увімкнення подушки безпеки пасажирів

ПОПЕРЕДЖЕННЯ

⚠ Після зняття дитячого утримуючого пристрою обов'язково увімкніть подушку безпеки пасажирів.

1. Вставте лезо ключа у вимикач.



E249648

2. Поверніть ключ у положення **ON** (увімк.).

СИСТЕМА ПОДУШОК БЕЗПЕКИ

3. Увімкнувши запалювання, переконайтеся, що індикатор **ON** (увімкнення) подушки безпеки пасажира засвітився. Якщо після увімкнення запалювання він не засвічується, це вказує на несправність. Автомобіль має бути якнайшвидше перевірений.

БОКОВІ ПОДУШКИ БЕЗПЕКИ

ПОПЕРЕДЖЕННЯ

 Не розміщуйте предметів та не встановлюйте обладнання на оббивці стелі біля поздовжнього бруса або поруч із нею в тих ділянках, яких може торкнутися шторка безпеки в момент розкриття. Нехтування цими інструкціями може збільшити ризик травми під час аварії.

 Не притуляйте голову до дверей. Бокова подушка безпеки може травмувати вас, розкриваючись із бокової частини спинки.

 Користуйтесь додатковими чохлами для сидінь, призначеними для сидінь з боковими подушками. Чохли має встановлювати офіційний дилер.

 Не намагайтеся виконати обслуговування, ремонт чи модифікації системи подушок безпеки або пов'язаних із нею компонентів. Нехтування цими інструкціями може призвести до травми чи смерті.

 Після активації компонента системи подушок безпеки він припиняє працювати. Система подушок безпеки і пов'язані з нею компоненти мають бути якнайшвидше оглянуті. Нехтування цими інструкціями може призвести до травми чи смерті.



E72658

Бокові подушки безпеки встановлено на зовнішньому боці спинки обох передніх сидінь. Наявність бокових подушок у вашому авто підтверджується наліпкою на спинці сидіння, збоку.



E152533

Бокові подушки безпеки розроблено так, щоб розкриватися в просторі між дверною панеллю та людиною на сидінні, підв'язуючи захист у зіткненнях певного типу.

Ця подушка безпеки розгортається під час значних бокових зіткнень. Також вона може розгорнутися під час значних лобових зіткнень. Під час слабких бокових і лобових зіткнень, задніх зіткнень і перекидань подушка не розгортається.

СИСТЕМА ПОДУШОК БЕЗПЕКИ

БОКОВІ ШТОРКИ БЕЗПЕКИ

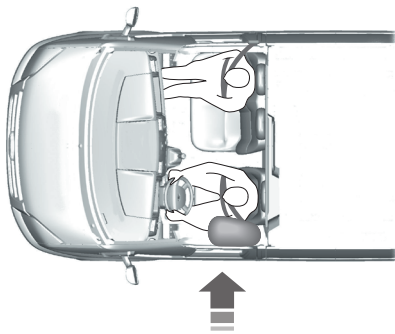

E68905

Шторки безпеки розміщено над боковими вікнами біля передніх сидінь. На це вказують рельєфні значки на обшивці стелі над вікнами.

Шторки безпеки розгортаються під час значних бокових зіткнень. Вони також розгортаються у разі значних лобових зіткнень під кутом. Під час слабких бокових і лобових зіткнень, задніх зіткнень і перекидань шторки не розгортаються.

КЛЮЧІ ТА ПУЛЬТИ ДИСТАНЦІЙНОГО КЕРУВАННЯ

ЗАГАЛЬНА ІНФОРМАЦІЯ ПРО РАДІОЧАСТОТИ

УВАГА: зміни чи модифікації, що не були в прямій формі ухвалені стороною, відповідальною за забезпечення виконання законодавчих вимог, можуть призвести до позбавлення користувача права користуватися обладнанням.

Стандартний робочий діапазон вашого передавача – приблизно 10 метрів.

Зменшення робочого діапазону може бути викликаним такими чинниками:

- погодними умовами;
- розташованими поблизу радіовишками;
- спорудами навколо вашого автомобіля;
- іншими автомобілями, припаркованими поруч з вашим автомобілем.

Радіочастоту, яку використовує ваш пульт дистанційного керування, також можуть використовувати інші передавальні пристрої малої дальності (наприклад, любительські радіоприймачі, медичне обладнання, бездротові навушники, бездротові пульти дистанційного керування, мобільні телефони, зарядні пристрої та системи сигналізації). Якщо сигнал заб'ється іншими пристроями, ви не зможете користуватися пультом дистанційного керування. Ви зможете замикати і відмикати двері ключем.

УВАГА: перш ніж залишити автомобіль без нагляду, перевірте, чи його замкнено.

УВАГА: якщо ви перебуваєте в межах дальності, пульт дистанційного керування відреагує на випадкове натиснення будь-якої кнопки.

УВАГА: пульт дистанційного керування містить чутливі електронні компоненти. Волога або удар можуть призвести до пошкодження, яке буде неможливо усунути.

ПУЛЬТ ДИСТАНЦІЙНОГО КЕРУВАННЯ

Ваш автомобіль постачається з пультом дистанційного керування, що має перезаряджуваній елемент живлення. Цей елемент живлення автоматично заряджається, коли ключ

перебуває в запалюванні та двигун працює. Щоб запобігти розрядженню елемента живлення пульта, вам треба принаймні раз на рік використовувати всі пульти дистанційного керування для надання руху автомобілю.

УВАГА: елемент живлення пульта дистанційного керування неможливо замінити. Не намагайтеся витягти чи замінити елемент живлення, оскільки це може призвести до пошкодження, на яке не поширюється дія гарантії на автомобіль.

Якщо ви загубили ключ чи пульт дистанційного керування, ви можете придбати новий в офіційного дилера.

Перепрограмування функції розблокування

УВАГА: після натиснення кнопки «розблокувати» розблокуються замки або всіх дверей, або лише дверей водія та пасажирів. Повторне натиснення кнопки «розблокувати» розблокує замки всіх дверей.

Одночасно натисніть та утримуйте кнопки «блокувати» і «розблокувати» на пульті дистанційного керування протягом принаймні чотирьох секунд при вимкненому запалюванні. Показчики повороту двічі спалахнуть, підтверджуючи зміну режиму розблокування. Щоб повернутися до вихідного режиму функції розблокування, повторіть цю дію.

ЗАМІНА ЗАГУБЛЕНОГО КЛЮЧА АБО ПУЛЬТА ДИСТАНЦІЙНОГО КЕРУВАННЯ

Якщо ви загубили ключ чи пульт дистанційного керування, ви можете придбати новий в офіційного дилера. Офіційні дилери можуть виконувати програмування пультів дистанційного керування для вашого автомобіля. Див. розділ «Пульт дистанційного керування» (с. 30).

Щоб перепрограмувати пасивну протиугінну систему, зверніться до офіційного дилера.

ПРИНЦИП РОБОТИ

Систему призначено для формування безпечної манери водіння за допомогою ключів із запрограмованими обмеженнями.

ПАРАМЕТРИ MYKEY

Незмінювані параметри Система нагадування про непристібнутий ремінь безпеки

В аудіосистемі зникає звук, коли вмикається нагадування про непристібнутий ремінь безпеки. Систему нагадування неможливо вимкнути за допомогою ключа MyKey.

Завчасне попередження про низький рівень палива

Індикатор низького рівня палива вмикається раніше.

Допоміжні системи керування автомобілем і допоміжна система паркування

Допоміжна система паркування, система контролю огляду в мертвих зонах і система попередження про перешкоду збоку вмикаються, коли ви запускаєте двигун, і не можуть бути вимкнені за допомогою ключа MyKey.

Допоміжна система уникнення зіткнень і система запобігання виїзду на іншу смугу руху вмикаються, коли ви запускаєте двигун, але можуть бути вимкнені за допомогою ключа MyKey.

Під час руху автомобіля встановити новий пункт призначення в навігаційній системі, використовуючи ключ MyKey, неможливо.

Змінювані параметри

Нижченаведені параметри можна змінити після створення ключа MyKey. Див. розділ «Створення ключа MyKey» (с. 32).

Обмеження швидкості

ПОПЕРЕДЖЕННЯ



Не задавайте таку максимальну швидкість MyKey, за якої водій не зможе підтримувати безпечну швидкість з урахуванням знаків обмеження швидкості та дорож-

ніх умов. Водій завжди зобов'язаний керувати автомобілем, дотримуючись місцевих законів та враховуючи переважні умови. Нехтування цією вказівкою може призвести до аварії або травми.

Для автомобіля можна задати обмеження швидкості. Якщо автомобіль досягає встановленої швидкості, на інформаційному дисплеї з'являються попередження, лунає звуковий сигнал. Скасувати встановлену швидкість під час використання ключа MyKey неможливо.

Нагадування про перевищення обмеження швидкості

Для автомобіля можна задати нагадування про перевищення швидкості. Якщо автомобіль перевищує встановлену швидкість, на інформаційному дисплеї з'являються попередження, лунає звуковий сигнал.

Обмеження гучності аудіосистеми

Максимальну гучність аудіосистеми обмежено. Якщо ви спробуєте зробити звук гучнішим, на інформаційному дисплеї з'явиться повідомлення. Автоматичне регулювання гучності вмикається.

Аварійна допомога

Якщо вибрати для аварійної допомоги налаштування «Завжди ввімкнено», її буде неможливо вимкнути за допомогою ключа MyKey.

Не турбувати

Якщо вибрати для режиму «Не турбувати» налаштування «Завжди ввімкнено», його буде неможливо вимкнути за допомогою ключа MyKey.

Протибуксувальна система

Якщо вибрати для протибуксувальної системи налаштування «Завжди ввімкнено», її буде неможливо вимкнути за допомогою ключа MyKey.

СТВОРЕННЯ КЛЮЧА МУКЕУ

Увімкніть запалювання за допомогою адмінключа.

Щоби створити ключ МуКеу, виберіть нижченаведені пункти за допомогою засобів керування інформаційним дисплеєм, установлених на кермі.

Пункт меню	Дія
Settings (Параметри)	Натисніть кнопку меню.
MyKey	Натисніть кнопку OK .
Create MyKey (Створити МуКеу)	Натисніть кнопку OK . Натисніть кнопку OK та утримуйте її до появи підтвердження на інформаційному дисплеї. Вимкніть запалювання.

УВАГА: *рекомендуємо позначити цей ключ.*

Інформаційні повідомлення

Повідомлення	Дія
Key is already a MyKey (Ключ уже є ключем МуКеу)	Відображається під час спроби створити ключ МуКеу з використанням ключа, що його вже призначили ключем МуКеу.
Hold OK to create MyKey (Утримуйте OK, щоби створити МуКеу)	Відображається під час створення ключа МуКеу.
Creation completed (Створення завершено)	Відображається, щоб підтвердити створення ключа МуКеу.
Key restricted at next start. Label this key (Ключ буде обмежено після наступного запуску. Позначте цей ключ)	Відображається, щоб підтвердити, що обмеження ключа почнуть діяти після вимкнення запалювання.
MyKey not created (МуКеу не створено)	Відображається, якщо системі не вдалося створити ключ МуКеу.

ПРОГРАМУВАННЯ КЛЮЧА МУКЕУ

Запрограмовані налаштування є однаковими для всіх ключів МуКеу.

Увімкніть запалювання за допомогою адмінключа.

MYKEY™

Щоб запрограмувати ключ MyKey, виберіть нижченаведені пункти за допомогою засобів керування інформаційним дисплеєм, установлених на кермі.

Пункт меню	Дія
Settings (Параметри)	Натисніть кнопку меню.
MyKey	Натисніть кнопку OK . Виберіть параметр і натисніть кнопку OK . Налаштуйте параметр. Вимкніть запалювання.

СКАСУВАННЯ НАЛАШТУВАНЬ УСІХ КЛЮЧІВ MYKEY

Після скасування налаштувань ключів MyKey з них буде знято всі обмеження та вони знову набудуть статусу адмінключа.

Увімкніть запалювання за допомогою адмінключа.

Щоби скасувати налаштування всіх ключів MyKey, виберіть нижченаведені пункти за допомогою засобів керування інформаційним дисплеєм, установлених на кермі.

Пункт меню	Дія
Settings (Параметри)	Натисніть кнопку меню.
MyKey	Натисніть кнопку ОК.
Clear MyKeys (Скасувати налаштування ключів MyKey)	Натисніть кнопку ОК. Натисніть кнопку ОК та утримуйте її до появи підтвердження на інформаційному дисплеї.

Інформаційні повідомлення

Повідомлення	Дія
Hold OK to clear MyKeys (Утримуйте ОК, щоби скасувати налаштування ключів MyKey)	Відображається під час скасування налаштувань усіх ключів MyKey.
All MyKeys cleared (Налаштування всіх ключів MyKey скасовано)	Відображається, щоби підтвердити, що налаштування всіх ключів MyKey було скасовано.

ПЕРЕВІРКА СТАНУ СИСТЕМИ MYKEY

Увімкніть запалювання.

Щоб знайти інформацію про відстань, пройдену з використанням ключа MyKey, а також кількість адмінключів і ключів MyKey, створених для вашого автомобіля, виберіть нижченаведені пункти за допомогою засобів керування інформаційним дисплеєм, установлених на кермі.

Пункт меню	Дія
Settings (Параметри)	Натисніть кнопку меню.
MyKey	Натисніть кнопку ОК.
MyKey info (Інформація про MyKey)	Натисніть кнопку ОК.

УСУНЕННЯ НЕПОЛАДОК У РОБОТІ СИСТЕМИ MYKEY

Що таке адмінключ?

- Адмінключ – це ключ, що не пройшов процес створення ключа MyKey. Див. розділ «Створення ключа MyKey» (с. 32).

Чому я не можу створити ключ MyKey?

- Ключ, використаний для запуску двигуна, не є адмінключем.
- Ключ, використаний для запуску двигуна, є єдиним адмінключем. Автомобіль повинен мати хоча б один адмінключ.

Чому я не можу запрограмувати ключ MyKey?

- Ключ, використаний для запуску двигуна, не є адмінключем.
- Для автомобіля не було створено жодного ключа MyKey. Див. розділ «Створення ключа MyKey» (с. 32).

Чому я не можу скасувати налаштування ключів MyKey?

- Ключ, використаний для запуску двигуна, не є адмінключем.
- Для автомобіля не було створено жодного ключа MyKey. Див. розділ «Створення ключа MyKey» (с. 32).

Чому пробіг MyKey не збільшується?

- Ключ, використаний для запуску двигуна, є адмінключем.
- Для автомобіля не було створено жодного ключа MyKey. Див. розділ «Створення ключа MyKey» (с. 32).
- Налаштування ключів MyKeys було скасовано.

ДВЕРІ ТА ЗАМКИ

БЛОКУВАННЯ ТА РОЗБЛОКУВАННЯ ЗАМКІВ: АВТОМОБІЛІ З МЕХАНІЧНИМИ ПІДІОМНИМИ ВАНТАЖНИМИ ДВЕРИМА

Блокування дверних замків



Щоб замкнути всі двері, натисніть цю кнопку. Спалахнуть покажчики повороту.

УВАГА: ви можете заблокувати замок дверей водія ключем. Поверніть ключ у бік передньої частини автомобіля. Скористайтесь ключем, якщо система дистанційного керування не працює.

УВАГА: перш ніж залишити автомобіль без нагляду, перевірте, чи його замкнено.

УВАГА: не залишайте ключі в автомобілі.

Подвійне блокування дверних замків (якщо встановлено)

ПОПЕРЕДЖЕННЯ



Не використовуйте подвійне блокування, якщо в автомобілі є люди або тварини. Ви не зможете відімкнути двері зсередини, якщо ви замкнули їх подвійним блокуванням.

Подвійне блокування – це охоронна функція, яка не дає відчинити двері зсередини.



Двічі натисніть кнопку з інтервалом не більш ніж три секунди. Спалахнуть покажчики повороту.

УВАГА: якщо ви замкнули автомобіль подвійним блокуванням, перебуваючи всередині автомобіля, то ввімкніть запалювання, і дверні замки повернуться до звичайного (одинарного) блокування.

УВАГА: ви можете замкнути автомобіль подвійним блокуванням, використовуючи ключ. Двічі поверніть ключ у бік передньої частини автомобіля з інтервалом не більш ніж три секунди. Скористайтесь ключем, якщо система дистанційного керування не працює.

УВАГА: перш ніж залишити автомобіль без нагляду, перевірте, чи його замкнено.

УВАГА: не залишайте ключі в автомобілі.

Розблокування дверних замків



Щоб відімкнути всі двері, натисніть цю кнопку. Спалахнуть покажчики повороту.

УВАГА: ви можете розблокувати замок дверей водія ключем. Поверніть ключ у бік задньої частини автомобіля. Скористайтесь ключем, якщо система дистанційного керування не працює.

УВАГА: якщо автомобіль залишити без нагляду на декілька тижнів, дистанційне керування буде відключено. Щоб увімкнути дистанційне керування, відімкніть двері автомобіля та запустіть двигун.

Перепрограмування функції розблокування

Функцію розблокування можна запрограмувати так, щоб відмикалися всі двері.

Одночасно натисніть та утримуйте кнопки «блокувати» та «розблокувати» на пульті дистанційного керування протягом приблизно чотирьох секунд при вимкненому запалюванні. Покажчики повороту спалахнуть двічі, підтверджуючи зміну режиму розблокування.

Щоб повернутися до вихідного режиму функції розблокування, повторіть цю дію.

Режим розблокування також можна змінити за допомогою інформаційного дисплея. Див. розділ «Загальні відомості» (с. 67).

ДВЕРІ ТА ЗАМКИ

Блокування та розблокування дверних замків зсередини

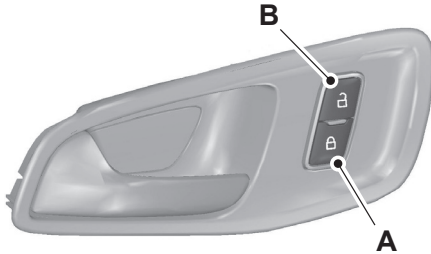

E148829

- A** Блокувати.
- B** Розблокувати.

Відчинення зсувних дверей

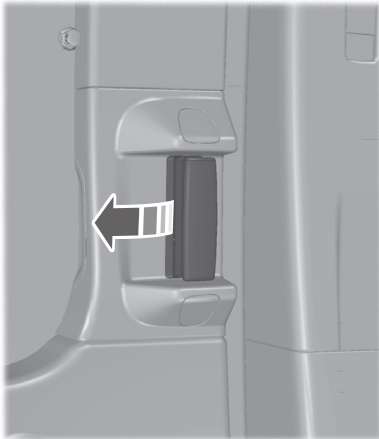

E148804

Блокування замків зачиненням дверей (якщо встановлено)

Цю функцію можна використовувати для роздільного запирання дверей, коли акумуляторну батарею автомобіля розряджено.

УВАГА: не залишайте ключі в автомобілі.

УВАГА: якщо ви спробуєте замкнути двері, коли одні з дверей все ще відчинено, може пролунати звуковий сигнал.

Передні пасажирські двері

Лівий бік

1. Повністю відчиніть двері.

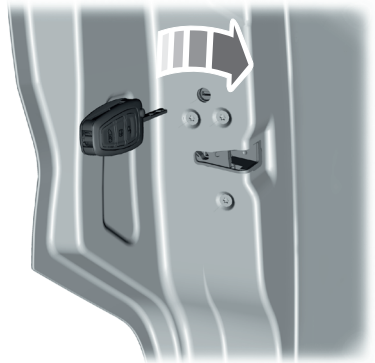

E260666

2. Вставте лезо ключа в щілину.
3. Поверніть ключ за годинниковою стрілкою.
4. Витягніть ключ.
5. Зачиніть двері. Дверний замок буде заблоковано.

Правий бік

1. Повністю відчиніть двері.

ДВЕРІ ТА ЗАМКИ

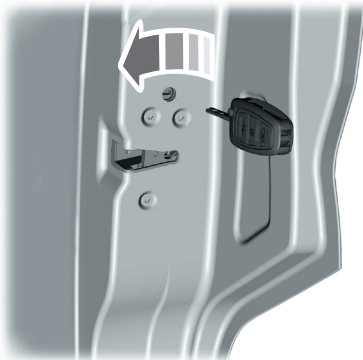

E260667

2. Вставте лезо ключа в щілину.
3. Поверніть ключ проти годинникової стрілки.
4. Витягніть ключ.
5. Зачиніть двері. Дверний замок буде заблоковано.

Зсувні двері

1. Повністю відчиніть двері.

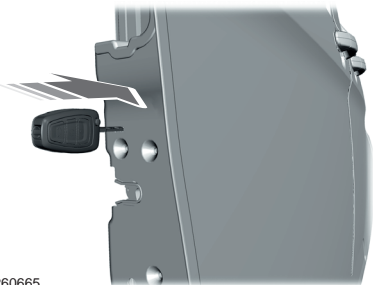

E260665

2. Повністю вставте лезо ключа в щілину.
3. Витягніть ключ.
4. Зачиніть двері. Дверний замок буде заблоковано.

Автоматичне блокування (якщо встановлено)

Замки всіх дверей буде заблоковано автоматично, якщо відбудуться всі нижченаведені події:

- усі двері зачинено;
- запалювання ввімкнено;
- ви ввімкнули будь-яку передачу, яка надає автомобілю руху;
- ваш автомобіль перевищив установлене значення швидкості.

Цю функцію можна ввімкнути через інформаційний дисплей. Див. розділ **«Інформаційний дисплей»** (с. 67). Якщо функцію активовано, для відмикання зсувних дверей потрібно скористатися кнопкою розблокування замка дверей зсередини або вимкнути запалювання і скористатися ключем чи пультом дистанційного керування.

Автоматичне повторне блокування

Якщо протягом 45 секунд після дистанційного розблокування замків дверей ви не відчините будь-які двері, дверні замки буде знову заблоковано. Двері буде замкнено, а сигналізація повернеться до попереднього стану.

Автоматичне розблокування

Замки всіх дверей буде розблоковано автоматично, якщо відбудуться всі нижченаведені події:

- запалювання ввімкнено, всі двері зачинено, автомобіль перевищив установлене значення швидкості;
- автомобіль зупинився, ви перевели запалювання в положення «вимкнено» чи «додаткове обладнання»;
- не пізніше ніж через 10 хвилин з переведення запалювання в положення «вимкнено» чи «додаткове обладнання» ви відчинили двері водія.

Цю функцію можна ввімкнути через інформаційний дисплей. Див. розділ **«Інформаційні дисплеї»** (с. 67).

ДВЕРІ ТА ЗАМКИ

Розблокування дверних замків (одноетапне розблокування)

Після однократного натиснення кнопки «розблокувати» всі двері відмикаються.

УВАГА: після активації подвійного блокування кнопка розблокування замків зсередини працює лише приблизно 20 секунд.

Цю функцію можна ввімкнути через інформаційний дисплей. Див. розділ «Інформаційні дисплеї» (с. 67).

Розблокування дверних замків (двоетапне розблокування)

Замки дверей водія та пасажирів буде розблоковано, якщо ви виконаєте одну з нижченаведених дій:

- потягнете за одну з внутрішніх дверних ручок (якщо не було застосовано подвійне блокування замків);
- один раз натиснете кнопку «розблокувати» на пульті дистанційного керування;
- один раз натиснете кнопку розблокування замків зсередини.

УВАГА: після активації подвійного блокування кнопка розблокування замків зсередини працює лише приблизно 20 секунд.

Замки всіх дверей буде розблоковано, якщо ви виконаєте одну з нижченаведених дій:

- двічі з інтервалом не більше ніж три секунди натиснете кнопку «розблокувати» на пульті дистанційного керування;
- двічі з інтервалом не більше ніж три секунди натиснете кнопку розблокування замків зсередини.

УВАГА: після активації подвійного блокування кнопка розблокування замків зсередини працює лише приблизно 20 секунд.

Розблокування з персоналізованою конфігурацією (якщо встановлено)

Конфігурація розблокування замків задається під час покупки автомобіля та дає вам змогу вибрати, які двері будуть відмикатися після одного або двох натискань кнопки «розблокувати» чи кнопки «розблокувати замок вантажного відділення» на пульті дистанційного керування. Якщо цю функцію відключено, її неможливо активувати повторно. Звертайтеся по додаткову інформацію до офіційного дилера.

БЛОКУВАННЯ ТА РОЗБЛОКУВАННЯ ЗАМКІВ: АВТОМОБІЛІ ІЗ ЗАДНИМИ ВАНТАЖНИМИ ДВЕРИМА

Блокування дверних замків



Щоб замкнути всі двері, натисніть цю кнопку. Спалахнуть покажчики повороту.

УВАГА: ви можете заблокувати замок дверей водія ключем. Поверніть ключ у бік передньої частини автомобіля. Скористайтесь ключем, якщо система дистанційного керування не працює.

УВАГА: перш ніж залишити автомобіль без нагляду, перевірте, чи його замкнено.

УВАГА: не залишайте ключі в автомобілі.

Подвійне блокування дверних замків (якщо встановлено)

ПОПЕРЕДЖЕННЯ



Не використовуйте подвійне блокування, якщо в автомобілі є люди або тварини. Ви не зможете відімкнути двері зсередини, якщо ви замкнули їх подвійним блокуванням.

Подвійне блокування – це охоронна функція, яка не дає відчинити двері зсередини.



Двічі натисніть кнопку з інтервалом не більш ніж три секунди. Спалахнуть покажчики повороту.

ДВЕРІ ТА ЗАМКИ

УВАГА: якщо ви замкнули автомобіль подвійним блокуванням, перебуваючи всередині автомобіля, то ввімкніть запалювання, і дверні замки повернуться до звичайного (одинарного) блокування.

УВАГА: ви замкнули автомобіль подвійним блокуванням, використовуючи ключ. Двічі поверніть ключ у бік передньої частини автомобіля з інтервалом не більш ніж три секунди. Скористайтесь ключем, якщо система дистанційного керування не працює.

УВАГА: перш ніж залишити автомобіль без нагляду, перевірте, чи його замкнуто.

УВАГА: не залишайте ключі в автомобілі.

Блокування та розблокування дверних замків зсередини

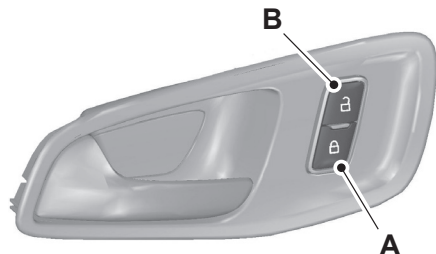

E148829

- A** Блокувати.
- B** Розблокувати.

Розблокування дверних замків



Щоб відімкнути всі двері, натисніть цю кнопку. Спалахнуть покажчики повороту.

УВАГА: ви можете розблокувати замок дверей водія ключем. Поверніть ключ у бік задньої частини автомобіля. Скористайтесь ключем, якщо система дистанційного керування не працює.

УВАГА: якщо автомобіль залишити без нагляду на декілька тижнів, дистанційне керування буде відключено. Щоб увімкнути дистанційне керування, відімкніть двері автомобіля та запустіть двигун.

Перепрограмування функції розблокування

Функцію розблокування можна запрограмувати так, щоб відмикалися всі двері. Одночасно натисніть та утримуйте кнопки «блокувати» та «розблокувати» на пульті дистанційного керування протягом принаймні чотирьох секунд при вимкненому запалюванні. Покажчики повороту спалахнуть двічі, підтверджуючи зміну режиму розблокування.

Щоб повернутися до вихідного режиму функції розблокування, повторіть цю дію. Режим розблокування також можна змінити за допомогою інформаційного дисплея. Див. розділ «Загальні відомості» (с. 67).

Відчинення зсувних дверей

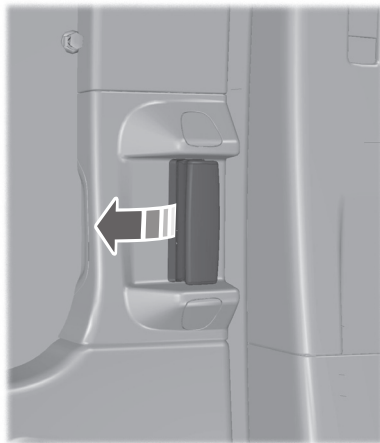

E148804

ДВЕРІ ТА ЗАМКИ

Відчинення двостулкових задніх дверей (якщо встановлено)



E148805

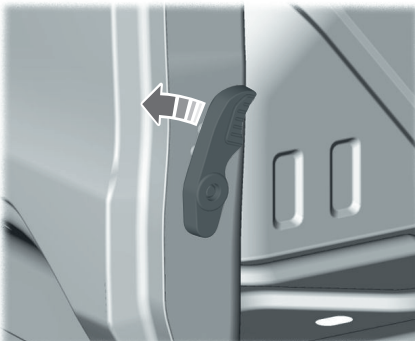

E148806

Блокування замків зачиненням дверей (якщо встановлено)

Цю функцію можна використовувати для роздільного запирання дверей, коли акумуляторну батарею автомобіля розряджено.

УВАГА: не залишайте ключі в автомобілі.

УВАГА: якщо ви спробуєте замкнути двері, коли одні з дверей все ще відчинено, може пролунати звуковий сигнал.

Передні пасажирські двері Лівий бік

1. Повністю відчиніть двері.

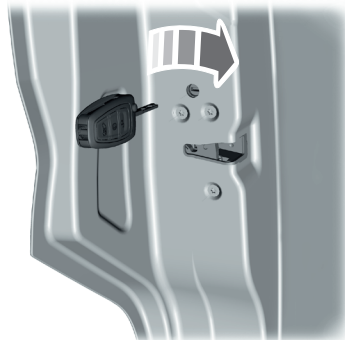

E260666

2. Вставте лезо ключа в щілину.
3. Поверніть ключ за годинниковою стрілкою.
4. Витягніть ключ.
5. Зачиніть двері. Дверний замок буде заблоковано.

Правий бік

1. Повністю відчиніть двері.

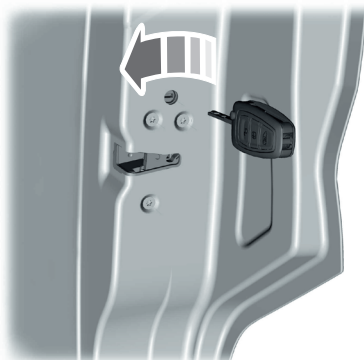

E260667

2. Вставте лезо ключа в щілину.
3. Поверніть ключ проти годинникової стрілки.
4. Витягніть ключ.

ДВЕРІ ТА ЗАМКИ

5. Зачиніть двері. Дверний замок буде заблоковано.

Зсувні двері

1. Повністю відчиніть двері.



E260665

2. Повністю вставте лезо ключа в щілину.
3. Витягніть ключ.
4. Зачиніть двері. Дверний замок буде заблоковано.

Задні вантажні двері

1. Повністю відчиніть праві задні вантажні двері.



E260740

2. Вставте лезо ключа в щілину.
3. Поверніть ключ проти годинникової стрілки.
4. Витягніть ключ.
5. Зачиніть двері. Дверний замок буде заблоковано.

Автоматичне блокування (якщо встановлено)

Замки всіх дверей буде заблоковано автоматично, якщо відбудуться всі нижченаведені події:

- усі двері зачинено;
- запалювання ввімкнено;
- ви ввімкнули будь-яку передачу, яка надає автомобілю руху;
- ваш автомобіль перевищив установлене значення швидкості.

Цю функцію можна ввімкнути через інформаційний дисплей. Див. розділ «**Інформаційні дисплеї**» (с. 67). Якщо функцію активовано, для відмикання задніх або зсувних дверей потрібно скористатися кнопкою розблокування замка дверей зсередини або вимкнути запалювання і скористатися ключем чи пультом дистанційного керування.

Автоматичне повторне блокування

Якщо протягом 45 секунд після дистанційного розблокування замків дверей ви не відчините будь-які двері, дверні замки будуть знову заблоковано. Двері буде замкнено, а сигналізація повернеться до попереднього стану.

Автоматичне розблокування

Замки всіх дверей буде розблоковано автоматично, якщо відбудуться всі нижченаведені події:

- запалювання ввімкнено, всі двері зачинено, автомобіль перевищив установлене значення швидкості;
- автомобіль зупинився, ви перевели запалювання в положення «вимкнено» чи «додаткове обладнання»;
- не пізніше ніж через 10 хвилин з переведення запалювання в положення «вимкнено» чи «додаткове обладнання» ви відчинили двері водія.

Цю функцію можна ввімкнути через інформаційний дисплей. Див. розділ «**Інформаційні дисплеї**» (с. 67).

ДВЕРІ ТА ЗАМКИ

Розблокування дверних замків (одноетапне розблокування)

Після однократного натиснення кнопки «розблокувати» всі двері відмикаються.

УВАГА: після активації подвійного блокування кнопка розблокування замків зсередини працює лише приблизно 20 секунд.

Цю функцію можна ввімкнути через інформаційний дисплей. Див. розділ «Інформаційні дисплеї» (с. 67).

Розблокування дверних замків (двоетапне розблокування)

Замки дверей водія та пасажирів буде розблоковано, якщо ви виконаєте одну з нижченаведених дій:

- потягнете за одну з внутрішніх дверних ручок (якщо не було застосовано подвійне блокування замків);
- один раз натиснете кнопку «розблокувати» на пульті дистанційного керування;
- один раз натиснете кнопку розблокування замків зсередини.

УВАГА: після активації подвійного блокування кнопка розблокування замків зсередини працює лише приблизно 20 секунд.

Замки всіх дверей буде розблоковано, якщо ви виконаєте одну з нижченаведених дій:

- двічі з інтервалом не більше ніж три секунди натиснете кнопку «розблокувати» на пульті дистанційного керування;
- двічі з інтервалом не більше ніж три секунди натиснете кнопку розблокування замків зсередини.

УВАГА: після активації подвійного блокування кнопка розблокування замків зсередини працює лише приблизно 20 секунд.

Розблокування з персоналізованою конфігурацією (якщо встановлено)

Конфігурація розблокування замків задається під час покупки автомобіля та дає вам змогу вибрати, які двері будуть відмикатися після одного або двох натискань кнопки «розблокувати» чи кнопки «розблокувати замок вантажного відділення» на пульті дистанційного керування. Якщо цю функцію відключено, її неможливо активувати повторно. Звертайтеся по додаткову інформацію до офіційного дилера.

ПІДЙОМНІ ВАНТАЖНІ ДВЕРІ

ПІДЙОМНІ ВАНТАЖНІ ДВЕРІ З МЕХАНІЧНИМ ВІДЧИНЕННЯМ І ЗАЧИНЕННЯМ

ПОПЕРЕДЖЕННЯ

 Перевозити людей у вантажному відділенні (чи то всередині автомобіля, чи то зовні) надзвичайно небезпечно. Під час зіткнення люди, що перебувають у цих зонах автомобіля, більше ризикують отримати серйозну травму або загинути, ніж інші люди в автомобілі. Не дозволяйте людям подорожувати в будь-якому місці вашого автомобіля, не обладнаному сидіннями та ременями безпеки. Простежте, щоб усі люди в автомобілі сиділи на передбачених для цього сидіннях та правильно використовували ремінь безпеки. Нехтування цим попередженням може призвести до серйозної травми чи загибелі.

 Не забудьте зачинити та замкнути підйомні вантажні двері, щоб не дати вихлопним газам потрапити всередину автомобіля. Це також захистить пасажирів та вантаж від випадіння з автомобіля. Якщо потрібно їхати з відчиненими підйомними вантажними дверима, залиште вентиляційні отвори та вікна відчиненими, щоб зовнішнє повітря потрапляло до автомобіля. Нехтування цим попередженням може призвести до серйозної травми.

УВАГА: щоб запобігти пошкодженню підйомних вантажних дверей, обережно відчиняйте та зачиняйте їх у гаражі або іншому закритому приміщенні.

УВАГА: забороняється вшати будь-які речі (кріплення для велосипедів тощо) на спойлер, скло або підйомні вантажні двері. Це може призвести до пошкодження підйомних вантажних дверей та їхніх частин.

Відмикання вантажного відділення



Натисніть відповідну кнопку на пульті дистанційного керування.

Відчинення вантажного відділення

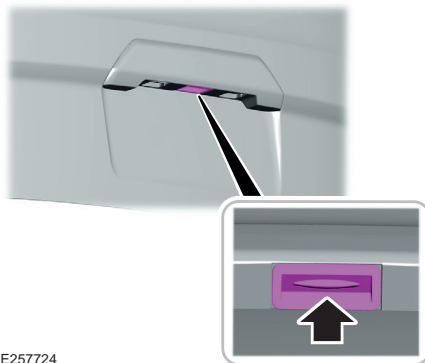

E257724

Натисніть зовнішню кнопку відчинення, сховану над номерним знаком.

Зачинення вантажного відділення

Потягніть за ремінець на внутрішньому боці підйомних вантажних дверей.

ПАСИВНА ПРОТИУГІННА СИСТЕМА

Принцип роботи

Система запобігає запуску двигуна неправильно закодованим ключем.

Закодовані ключі

Якщо ви загубите ключ, ви можете отримати новий в офіційного дилера. Якщо це можливо, повідомте фахівцям дилера номер ключа, вказаний на бирці, яка надається разом з першим комплектом ключів. Офіційний дилер також надає додаткові ключі.

УВАГА: якщо ви загубили один ключ, усі інші ваші ключі мають бути перекодовані заново. Новий ключ, виготовлений натомість загубленого, має бути закодований разом з вашими іншими ключами. Звертайтеся по додаткову інформацію до офіційного дилера.

УВАГА: не закривайте ключі металевими предметами. Така перешкода може завадити передавачу правильно розпізнати ваш ключ.

Увімкнення іммобілайзера

Іммобілайзер двигуна автоматично вмикається невдовзі після того, як ви вимикаєте запалювання.

Відключення іммобілайзера

Іммобілайзер автоматично відключається, коли ви вмикаєте запалювання правильно закодованим ключем.

Якщо ви не можете запустити двигун ключем з правильним кодом, ваш автомобіль потребує перевірки офіційним дилером.

ПРОТИУГІННА СИГНАЛІЗАЦІЯ

Система попередить вас про проникнення в автомобіль злодія. Вона спрацює, якщо будь-які двері, вантажне відділення або капот відчиняються без використання ключа або дистанційного керу-

вання.

Якщо злодія спробує проникнути в автомобіль, поставлений на сигналізацію, стоянкові індикатори та покажчики повороту почнуть блимати, увімкнеться звуковий сигнал.

Якщо ви підозрюєте проблему із сигналізацією, передайте всі пульти дистанційного керування офіційному дилеру.

Активация сигналізації

Автомобіль можна поставити на сигналізацію, якщо в замку запалювання відсутній ключ. Щоб поставити автомобіль на сигналізацію, замкніть його.

Відключення сигналізації

Способи відключення сигналізації:

- розблокуйте замки дверей та вантажного відділення за допомогою дистанційного керування;
- увімкніть запалювання або запустіть двигун;
- відімкніть автомобіль за допомогою ключа в замку дверей водія та не пізніше ніж через 12 секунд після цього увімкніть запалювання.

КЕРМО

РЕГУЛЮВАННЯ ПОЛОЖЕННЯ КЕРМА

ПОПЕРЕДЖЕННЯ

 Забороняється регулювати положення керма під час руху автомобіля.

УВАГА: переконайтеся, що ви сидите в правильній позі. Див. розділ «Як сидіти в правильному положенні» (с. 84).



E95178

1. Розблокуйте рульову колонку.
2. Надajte керму бажане положення.



E95179

3. Заблокуйте рульову колонку.

СКЛООЧИСНИКИ І СКЛООМИВАЧІ

ОЧИСНИКИ ВІТРОВОГО СКЛА

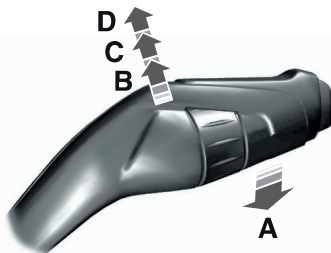

E197525

- A** Один змах щіток
- B** Переривчастий режим роботи
- C** Нормальний режим роботи
- D** Робота з високою частотою

УВАГА: перед увімкненням очисників вітрового скла повністю розморозьте його.

УВАГА: перед вїздом на мийку обов'язково вимкніть очисники вітрового скла.

УВАГА: якщо на вітровому склі почали з'являтися смужки води або плями, очистіть вітрове скло та щітки склоочисників. Див. розділ «Перевірка щіток склоочисників» (с. 218). Якщо після цього проблема не зникла, установіть нові щітки склоочисників. Див. розділ «Заміна щіток передніх склоочисників» (с. 218).

УВАГА: не вмикайте склоочисників, якщо вітрове скло сухе. Це може призвести до появи подряпин на склі чи пошкодження щіток склоочисників. Перед тим як протерти сухе вітрове скло, обов'язково використайте омивачі вітрового скла.

Переривчастий режим роботи

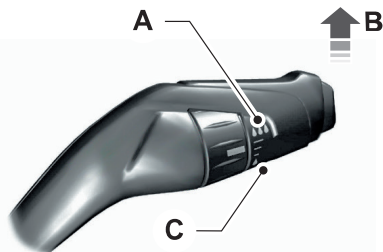

E197526

- A** Короткі інтервали між змахами щіток
- B** Переривчастий режим роботи
- C** Довгі інтервали між змахами щіток

Щоб відрегулювати інтервал у переривчастому режимі, використовуйте поворотний перемикач.

Склоочисники, що адаптуються до швидкості (якщо встановлено)

У міру зростання швидкості вашого автомобіля інтервал між змахами зменшується.

АВТОМАТИЧНЕ КЕРУВАННЯ СКЛООЧИСНИКАМИ (ЯКЩО ВСТАНОВЛЕНО)

Режим автоматичного керування склоочисниками використовує датчик дощу, розміщений біля салонного дзеркала. Склоочисники працюють, коли датчик дощу виявляє воду на вітровому склі перед ним. Датчик дощу продовжує вимірювати кількість води та автоматично регулює швидкість роботи склоочисників.

Автоматичне керування склоочисниками можна вимкнути через інформаційний дисплей. Див. розділ «Персональні налаштування» (с. 70). Якщо автоматичне керування склоочисниками вимкнено, склоочисники працюють у переривчастому режимі.

СКЛООЧИСНИКИ І СКЛООМИВАЧІ

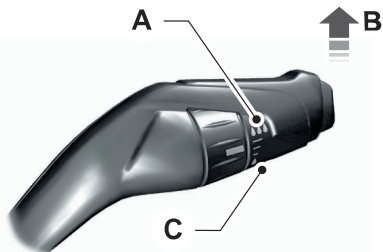

E197526

- A** Висока чутливість
- B** Увімкнення автоматичного керування склоочисниками
- C** Низька чутливість

Переведіть важіль склоочисників угору в перше положення, щоб увімкнути автоматичне керування склоочисниками.

Налаштуйте чутливість функції автоматичного керування склоочисниками за допомогою поворотного регулятора. Якщо ви виберете положення низької чутливості, склоочисники почнуть працювати, коли датчик виявить велику кількість води на вітровому склі. Якщо ви виберете положення високої чутливості, склоочисники почнуть працювати, коли датчик виявить невелику кількість води на вітровому склі.

УВАГА: зовнішня поверхня вітрового скла повинна залишатися чистою. Датчик дощу дуже чутливий, і склоочисники можуть почати працювати за наявності бруду, вологи або комах на вітровому склі.

Якщо залишити автоматичне керування ввімкненим, воно може не спрацювати, коли ви ввімкнете запалювання за температури нижче нуля. Це відбувається тому, що система відключає датчик дощу, щоб запобігти пошкодженню очисників вітрового скла. Розморозьте вітрове скло, перш ніж знову увімкнути датчик дощу. Щоб увімкнути датчик дощу, поверніть поворотний перемикач

або вимкніть і ввімкніть автоматичне керування склоочисниками.

УВАГА: перед увімкненням очисників вітрового скла повністю розморозьте його.

УВАГА: перед в'їздом на мийку обов'язково вимкніть очисники вітрового скла.

В умовах високої вологості або взимку (сніг, лід, сольовий туман на дорозі) склоочисники можуть несподівано почати протирати скло або залишати на ньому потьоки.

Для підтримання чистоти вітрового скла:

- зменште чутливість автоматичних склоочисників, щоб зменшити кількість потьоків на вітровому склі;
- вимкніть автоматичне керування склоочисниками.

УВАГА: якщо на вітровому склі почали з'являтися смужки води або плями, очистіть вітрове скло та щітки склоочисників. Якщо після цього проблема не зникла, установіть нові щітки склоочисників. Див. розділ «Заміна щіток передніх склоочисників» (с. 218).

ОМИВАЧІ ВІТРОВОГО СКЛА

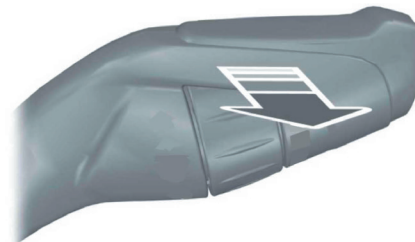

E144498

Потягніть важіль на себе, щоб активувати омивачі вітрового скла. Невдовзі після відпускання важеля склоочисники припинять працювати.

УВАГА: не користуйтеся омивачами, якщо бачок омивача є порожнім. Це може призвести до перегріву насоса омивача.

СКЛООЧИСНИКИ І СКЛООМИВАЧІ

ОЧИСНИК ТА ОМИВАЧ ЗАДНЬОГО СКЛА

Очисник заднього скла



E171615

- A** Переривчастий режим роботи
- B** Безперервний режим роботи
- C** Очисник заднього скла вимкнено

Натисніть верхню частину кнопки, щоб увімкнути переривчастий режим. Повторно натисніть верхню частину кнопки, щоб увімкнути безперервний режим роботи. Натисніть нижню частину кнопки, щоб вимкнути склоочисник.

УВАГА: перед в'їздом на мийку обов'язково вимкніть очисник заднього скла.

Очищення стекол після ввімкнення передачі заднього ходу

Якщо перевести важіль коробки передач у положення «задній хід» (R), коли очисники вітрового скла ввімкнено, ввімкнеться очисник заднього скла.

Омивач заднього скла

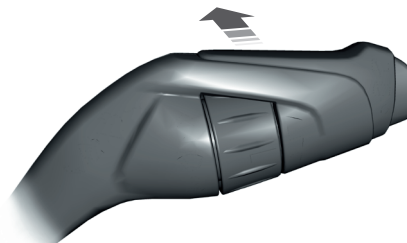

E167407

Відведіть важіль у напрямку від себе, щоб увімкнути омивач заднього скла. Невдовзі після відпускання важеля склоочисник припинить працювати.

ОСВІТЛЕННЯ

ЗАГАЛЬНІ ВІДОМОСТІ

Конденсація в зовнішніх передніх і задніх ліхтарях

Зовнішні передні та задні ліхтарі мають вентиляційні отвори для компенсації звичайних змін у тиску повітря.

Конденсація може бути природним побічним ефектом цієї конструкції. Коли вологе повітря надходить до блока ліхтаря крізь вентиляційні отвори, за низької температури може відбутися конденсація. Коли відбувається нормальна конденсація, на внутрішній поверхні розсіювача можуть утворитися дрібні краплі туману. З часом туман розсіється і вийде назовні крізь вентиляційні отвори у ході нормальної експлуатації.

Розсіювання туману може потребувати до 48 годин в умовах сухої погоди.

Приклади нормальної конденсації:

- присутність дрібних крапель туману (без потьоків, плям або великих крапель);
- дрібні краплі туману покривають менш ніж 50% поверхні розсіювача.

Приклади ненормальної конденсації:

- калюжа води всередині ліхтаря;
- присутність потьоків, плям або великих крапель на внутрішній поверхні розсіювача.

У разі появи ненормальної конденсації автомобіль має бути перевірений офіційним дилером.

КЕРУВАННЯ ОСВІТЛЮВАЛЬНИМИ ПРИБАДАМИ

Положення перемикача освітлювальних приладів

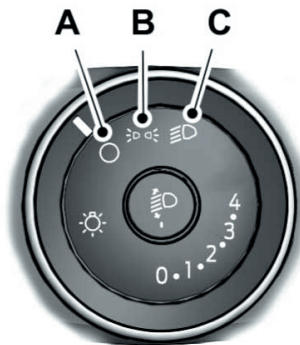

E132706

- A** Вимк.
- B** Стоянкові ліхтарі, лампи панелі приладів, лампи номерного знака і задні габаритні ліхтарі
- C** Фари головного освітлення

Стоянкові ліхтарі

УВАГА: тривале використання стоянкових ліхтарів призводить до розрядження акумуляторної батареї.

УВАГА: стоянкові ліхтарі можуть вимкнутися автоматично, щоб запобігти розрядженню акумуляторної батареї.

Вимкніть запалювання.

Обидва боки

Виберіть положення B перемикача освітлювальних приладів, щоб увімкнути стоянкові ліхтарі.

ОСВІТЛЕННЯ

Один бік

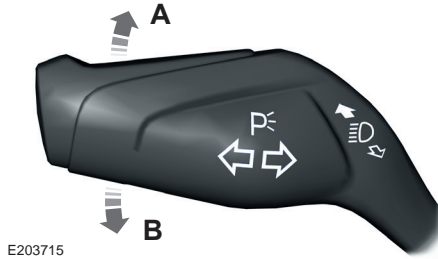

- A** Правий бік
- B** Лівий бік

Дальнє світло фар



Відведіть важіль від себе, щоб увімкнути дальнє світло.

Ще раз відведіть важіль вперед або потягніть його на себе, щоб вимкнути дальнє світло.

Сигналізація дальнім світлом фар



Злегка потягніть важіль на себе і відпустіть, щоб просигналізувати фарами.

АВТОМАТИЧНЕ КЕРУВАННЯ ОСВІТЛЕННЯМ

ПОПЕРЕДЖЕННЯ

 Наявність системи не звільняє вас від обов'язку керувати автомобілем уважно та обачно. Можливо, вам доведеться перейти в режим ручного керування, якщо система не вмикає фари в умовах поганої видимості, наприклад туману.

Система автоматичного керування освітленням вмикає фари в умовах слабого освіт-



лення або під час роботи склоочисників. Фари вимкнуться через певний час після вимкнення запалювання. Використовуючи засоби керування інформаційним дисплеєм, налаштуйте час, протягом якого фари залишаться ввімкненими. Див. розділ **«Загальні відомості»** (с. 67).

УВАГА: коли автоматичне керування освітленням увімкнено, фари вмикаються протягом 10 секунд після ввімкнення склоочисників.

УВАГА: якщо ввімкнено автоматичне керування освітленням та автоматичне керування склоочисниками, фари вмикаються, коли очисники вітрового скла працюють у безперервному режимі.

ОСВІТЛЕННЯ

УВАГА: фари вимикаються приблизно через 60 секунд після вимкнення склоочисників.

РЕГУЛЯТОР ЯСКРАВСТІ ПІДСВІТЧЕННЯ ПАНЕЛІ ПРИБЛАДІВ

Кнопки регулювання яскравості підсвічення панелі приладів розташовано на перемикачі освітлювальних приладів.



Натискайте одну з кнопок або натисніть та утримуйте, щоб відрегулювати рівень.

УВАГА: якщо акумуляторну батарею було від'єднано чи замінено, то після приєднання батареї рівень яскравості потрібно буде відрегулювати заново.

ЗАТРИМКА ВИМКНЕННЯ ФАР

Після вимкнення запалювання ви можете ввімкнути фари, потягнувши на себе важіль покажчиків повороту. Пролунає короткий звуковий сигнал. Фари автоматично вимкнуться через три хвилини, якщо відчинено хоча б одні двері, або через 30 секунд після зачинення останніх дверей. Цю функцію можна відключити, знову потягнувши на себе важіль покажчиків повороту або ввімкнувши запалювання.

АВТОМАТИЧНЕ КЕРУВАННЯ ДАЛЬНІМ СВІТЛОМ

ПОПЕРЕДЖЕННЯ

 Наявність системи не звільняє вас від обов'язку керувати автомобілем уважно та обачно. Якщо автоматичне ввімкнення чи вимкнення дальнього світла не спрацює, вам доведеться зробити це вручну.

 Наближаючись до інших учасників дорожнього руху, вам, можливо, доведеться перейти в режим ручного керування.

 Не користуйтеся системою в умовах поганої видимості, наприклад у туман, під час зливи чи снігопаду.

ПОПЕРЕДЖЕННЯ

 Під час негоди вам, можливо, доведеться перейти в режим ручного керування.

 Якщо вогні зустрічного транспорту приховано перешкодою (наприклад, розділювальною дорожньою конструкцією), система може не вимкнути дальнє світло.

 Регулярно перевіряйте і замінюйте щітки очисників вітрового скла, щоб датчику камери не заважав бруд. Щітки склоочисників мають бути правильною довжини.

Система автоматично ввімкне дальнє світло, якщо на вулиці достатньо темно і відсутній будь-який інший транспорт. Якщо вона виявить світло фар чи задніх габаритних ліхтарів іншого транспортного засобу, що наближається, або вуличне освітлення попереду, система заздалегідь вимкне дальнє світло, щоб воно не заважало іншим учасникам дорожнього руху. Фари ближнього світла залишаться ввімкненими.

УВАГА: система може прийняти світловідбивні дорожні знаки за зустрічний транспорт і переключити фари в режим ближнього світла.

Датчик камери розміщено посередині, за вітровим склом автомобіля. Він безперервно відстежує умови і залежно від ситуації вмикає чи вмикає дальнє світло.

УВАГА: система може не працювати, якщо камері щось заважає або вітрове скло пошкоджено.

УВАГА: під час заміни ламп фар головного освітлення потрібно завжди встановлювати оригінальні запчастини Ford. Використання інших ламп може призвести до погіршення роботи системи.

Коли система активна, вона вмикає дальнє світло за таких умов:

- на вулиці достатньо темно для використання дальнього світла, та
- попереду немає транспортних засобів або вуличного освітлення, та
- швидкість автомобіля перевищує 40 км/год.

Дальнє світло вимикається за таких умов:

- увімкнено задні протитуманні ліхтарі;
- зовнішнього освітлення достатньо, і дальнє світло не потрібне;
- виявлено світло фар чи габаритних ліхтарів транспортного засобу, що наближається;
- виявлено вуличне освітлення;
- швидкість автомобіля стане нижчою за 30 км/год;
- датчик камери перегрівся, або йому щось заважає.

Активація системи

Увімкніть систему за допомогою інформаційного дисплея. Див. розділ **«Інформаційні дисплеї»** (с. 67). Переведіть перемикач у положення «автоматичне керування освітленням». Див. розділ **«Автоматичне керування освітленням»** (с. 51).



Коли система перейде в стан готовності, засвітиться індикатор.

Ручне керування системою

Відведіть важіль від себе, щоб переключитися між дальнім і ближнім світлом.

ПЕРЕДНІ ПРОТИТУМАННІ ЛІХТАРІ

Вмикайте передні протитуманні ліхтарі лише тоді, коли видимість обмежено.

Передні протитуманні ліхтарі можна увімкнути, якщо перемикач освітлювальних приладів установлено в будь-яке положення, крім «вимк.»).

Якщо активувати автоматичне керування освітленням, ви зможете увімкнути передні протитуманні ліхтарі лише тоді, коли фари ввімкнено.

Вимикач передніх протитуманних ліхтарів розміщено на перемикачі освітлювальних приладів.



Натисніть вимикач, щоб увімкнути чи вимкнути передні протитуманні ліхтарі.

ЗАДНІ ПРОТИТУМАННІ ЛІХТАРІ

ПОПЕРЕДЖЕННЯ



Не використовуйте задні протитуманні ліхтарі в умовах дощу чи снігопаду, якщо відстань видимості перевищує 50 метрів.

Задні протитуманні ліхтарі можна увімкнути лише після ввімкнення передніх протитуманних ліхтарів чи фар.

Якщо активувати автоматичне керування освітленням, ви зможете увімкнути задні протитуманні ліхтарі лише тоді, коли фари ввімкнено.

Вимикач задніх протитуманних ліхтарів розміщено на перемикачі освітлювальних приладів.



Натисніть вимикач, щоб увімкнути чи вимкнути задні протитуманні ліхтарі.

РЕГУЛЮВАННЯ КУТА НАХИЛУ ФАР

Відрегулюйте кут нахилу світлових пучків фар залежно від навантаження автомобіля.

Якщо автомобіль не навантажено, регулятор кута нахилу фар потрібно встановити на нуль. На частково або повністю навантаженому автомобілі установіть регулятор так, щоб забезпечити дальність освітлення в діапазоні від 35 до 100 м.

Щоб відрегулювати кут нахилу світлових пучків фар, виконайте нижченаведені дії.

ОСВІТЛЕННЯ



E132711

1. Натисніть регулятор, щоб розблокувати його.
2. Поверніть регулятор у потрібне положення.
3. Натисніть регулятор, щоб повернути його в заблоковане положення.

ПОВОРОТНІ ЛІХТАРІ

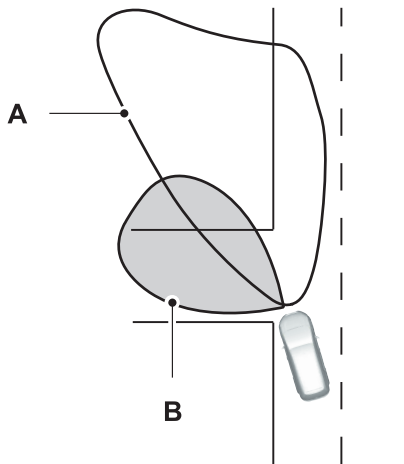
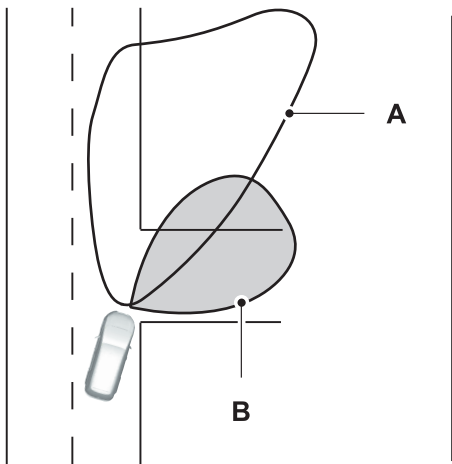

E72898

- A** Пучок світла від фар головного освітлення
- B** Пучок світла від поворотних ліхтарів

ОСВІТЛЕННЯ

Під час повертання керма поворотні ліхтарі освітлюють той бік дороги, у напрямку якого повертає автомобіль.

ПОКАЖЧИКИ ПОВОРОТУ



E162681

Підніміть або опустіть важіль, щоб використати показники повороту.

УВАГА: злегка підніміть або опустіть важіль, щоб показники спалахнули тричі, сигналізуючи про зміну смуги руху.

ЛАМПИ ВНУТРІШНЬОГО ОСВІТЛЕННЯ

Лампа внутрішнього освітлення

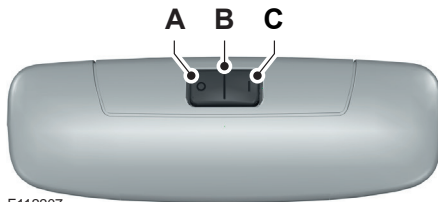

E112207

- A** Вимкнено
- B** Автоматичне ввімкнення при відчиненні дверей
- C** Увімкнено

Якщо ви переведете перемикач у положення В, лампа внутрішнього освітлення вмикатиметься кожного разу, коли ви будете відмикати або відчиняти двері або вантажне відділення. Якщо ви залишите будь-які двері відчиненими при вимкненому запалюванні, невдовзі освітлення вимкнеться автоматично, щоб запобігти розрядженню акумуляторної батареї. Щоб знову увімкнути освітлення, на короткий час увімкніть запалювання.

Лампа внутрішнього освітлення також вмикатиметься після вимкнення запалювання. Вона вимкнеться автоматично через короткий час або тоді, коли ви запустите двигун.

Якщо при вимкненому запалюванні ви переведете вимикач у положення С, лампа внутрішнього освітлення ввімкнеться. Невдовзі вона автоматично вимкнеться, щоб запобігти розрядженню акумуляторної батареї. Щоб знову увімкнути освітлення, на короткий час увімкніть запалювання.

Лампи для читання



E112208

Якщо вимкнути запалювання, невдовзі лампи для читання згаснуть, щоб запобігти розрядженню акумуляторної батареї. Щоб знову увімкнути лампи, на короткий час увімкніть запалювання.

ОСВІТЛЕННЯ

Освітлення входу

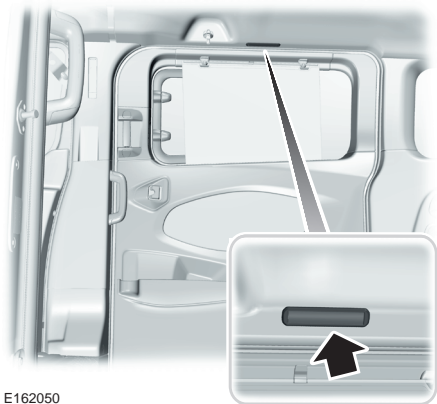

E162050

Лампи розташовано над задніми дверима та зсувними дверима. Вони вмикаються та вимикаються автоматично, коли ви відчиняєте та зачиняєте двері. Якщо відімкнути двері за допомогою пульта дистанційного керування, лампи ввімкнуться. Через короткий час вони вимкнуться автоматично.

ЕЛЕКТРИЧНІ СКЛОПІДЙОМНИКИ

ПОПЕРЕДЖЕННЯ



Не залишайте дітей в автомобілі без нагляду і не дозволяйте їм гратися з електросклопідйомниками. Нехтування цією інструкцією може призвести до травми.



Під час зачинення вікон з електросклопідйомниками переконайтеся, що на шляху скла відсутні перешкоди, а біля вікон немає дітей і тварин.



Натисніть перемикач, щоб відчинити вікно. Підніміть перемикач, щоб зачинити вікно.

УВАГА: електричні склопідйомники працюють, коли запалювання ввімкнено, та ще декілька хвилин після вимкнення запалювання або до відчинення будь-яких передніх дверей.

Щоб знизити шум вітру чи переривчастий шум, що виникає, коли відчинено лише одне вікно, трошки відкрийте протилежне вікно.

Відчинення одним дотиком (якщо встановлено)

Натисніть перемикач до кінця і відпустіть його. Натисніть знову або підніміть його, щоб зупинити скло.

Зачинення одним дотиком (якщо встановлено)

Повністю підніміть перемикач і відпустіть його. Натисніть знову або підніміть його, щоб зупинити скло.

Функція захисту від защемлення (якщо встановлено)

Скло вікна автоматично зупиняється і рухається назад, якщо на його шляху виявлено перешкоду.

Відключення функції захисту від защемлення

ПОПЕРЕДЖЕННЯ



Якщо функцію захисту від защемлення відключено, в разі виявлення перешкоди скло не рухається у зворотному напрямку. Щоб не поранитися та не пошкодити автомобіль, виявляйте обачність під час зачинення вікон.

1. Зачиніть вікно до точки, в якій виникає опір, і дайте склу можливість переміститися у зворотному напрямку.
2. Не пізніше ніж через дві секунди підніміть перемикач, щоб відключити функцію та зачинити вікно. Функція захисту від защемлення відключиться, і ви зможете зачинити вікно вручну. Вікно подолає опір, і ви зможете зачинити його повністю.

УВАГА: якщо вікно не зачинається, автомобіль має бути якнайшвидше перевірений дилером.

Відновлення роботи функції захисту від защемлення

ПОПЕРЕДЖЕННЯ



Функція захисту від защемлення залишиться вимкненою, доки ви не відновите її роботу. Щоб не поранитися та не пошкодити автомобіль, виявляйте обачність під час зачинення вікон.

Виконайте описану послідовність дій за 30 секунд чи швидше.

1. Зачиніть вікно.
2. Натисніть та утримуйте перемикач, доки скло не опуститься повністю. Тримайте перемикач натиснутим декілька секунд.
3. Підніміть та утримуйте перемикач, доки скло не підніметься повністю. Продовжуйте утримувати перемикач декілька секунд.

ВІКНА І ДЗЕРКАЛА

4. Натисніть та утримуйте перемикач, доки скло не опуститься повністю. Тримайте перемикач натиснутим декілька секунд.
5. Підніміть та утримуйте перемикач, доки скло не підніметься повністю. Продовжуйте утримувати перемикач декілька секунд.

УВАГА: якщо вікно не зачиняється за допомогою функції зачинення одним дотиком, повторіть цю послідовність дій.

ЗОВНІШНІ ДЗЕРКАЛА

Електричні зовнішні дзеркала

ПОПЕРЕДЖЕННЯ

 Не регулюйте дзеркала під час руху автомобіля. Це може призвести до втрати керування автомобілем, загибелі чи серйозної травми.

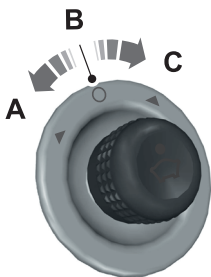

E71280

- A** Перемикач лівого дзеркала
- B** Нейтральне положення
- C** Перемикач правого дзеркала

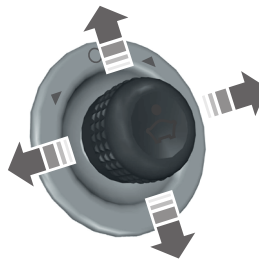

E71281

Пересувайте регулятор у напрямку, показаному стрілками, щоб відрегулювати дзеркало.

Складання дзеркал (якщо встановлено)

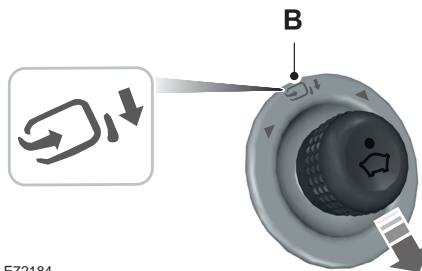

E72184

Зсуньте регулятор вниз, щоби скласти чи розкласти дзеркала.

УВАГА: електропривод складання працює, коли запалювання ввімкнено, та ще декілька хвилин після вимкнення запалювання.

УВАГА: дзеркала можна складати, лише коли регулятор встановлено в положення B.

УВАГА: якщо скласти та розкласти дзеркала декілька разів протягом однієї хвилини, електричне складання може вимкнутися, щоб захистити двигуни дзеркал від перегрівання.

УВАГА: складати та розкласти електричні складані дзеркала вручну заборонено.

ВНУТРІШНЄ ДЗЕРКАЛО: АВТОМОБІЛІ, ОБЛАДНАНІ ВНУТРІШНІМ ДЗЕРКАЛОМ ІЗ ФУНКЦІЄЮ АВТОЗАТЕМ- НЕННЯ/ВНУТРІШНІМ ДЗЕР- КАЛОМ ІЗ ДИСПЛЕЄМ КА- МЕРИ

ПОПЕРЕДЖЕННЯ



Не регулюйте дзеркала під час руху автомобіля. Це може призвести до втрати керування автомобілем, загибелі чи серйозної травми.

Щоб захистити водія від яскравого світла ззаду, дзеркало затемнюється. Воно повертається до звичайного стану, коли яскраве світло ззаду зникає або ви переводите важіль коробки передач у положення «задній хід» (R).

Стежте, щоб датчиком на передній і задній поверхнях дзеркала ніщо не заважало.

УВАГА: *пасажир на середньому задньому сидінні та піднятий підоловіник середнього заднього сидіння можуть заважати світлу потрапляти на датчик.*

ВНУТРІШНЄ ДЗЕРКАЛО: АВТОМОБІЛІ, ОБЛАДНАНІ ЗВИЧАЙНИМ ВНУТРІШНІМ ДЗЕРКАЛОМ

ПОПЕРЕДЖЕННЯ



Не регулюйте дзеркала під час руху автомобіля. Це може призвести до втрати керування автомобілем, загибелі чи серйозної травми.

Потягніть на себе важілець під дзеркалом, щоб захистити себе від яскравого світла ззаду.

БЛОК ПРИБАДІВ

ПОКАЖЧИКИ



E260059

- A** Тахометр
- B** Інформаційний дисплей
- C** Спідометр
- D** Показчик рівня палива
- E** Індикатор положення важеля автоматичної коробки передач
- F** Показчик температури охолодної рідини двигуна

Тахометр

Показує частоту обертів двигуна. Переривчаста червона лінія на циферблаті тахометра показує стандартну максимальну частоту обертів двигуна. Червона лінія стає товщою, коли стрілка потрапляє в зону обмеження обертів.

Інформаційний дисплей

На інформаційному дисплеї відображається нижченаведена інформація.

- Одометр.
- Маршрутний комп'ютер.
- Інформація MyView.

- Допоміжна інформація для водія.
- Навігаційна інформація.
- Інформація, пов'язана з аудіосистемою.
- Інформація, пов'язана з телефоном.
- Параметри автомобіля та систем.
- Температура зовнішнього повітря.
- Індикатор перемикання передач.

Одометр

Реєструє загальний пробіг автомобіля.

БЛОК ПРИЛАДІВ

Система виявляє несанкціоновану зміну показань одометра, щоб запобігти шахрайству з пробігом. Якщо система виявила несанкціоновану зміну показань одометра, замість цифри сумарного пробігу дисплей показує «XXXX». Відновлення показу пробігу може призвести до пошкодження системи, на яке не поширюється гарантія на автомобіль, та значних витрат.

Маршрутний комп'ютер

Див. розділ «Маршрутний комп'ютер» (с. 70).

Параметри автомобіля та систем

Використовуйте розміщені на кермі засоби керування інформаційним дисплеєм, щоб відрегулювати різноманітні параметри системи. Див. розділ «Загальні відомості» (с. 67).

Спідометр

Показує швидкість автомобіля.

Показчик рівня палива

Показчик рівня палива показує, скільки приблизно палива в паливному баку. Стрілка, зображена поруч із символом заправної колонки, показує, на якому боці вашого автомобіля розташовано лючок паливного бака.



A



B

E236403

- A** Лючок паливного бака розташований на лівому боці автомобіля.
- B** Лючок паливного бака розташований на правому боці автомобіля.

Індикатор положення важеля автоматичної коробки передач

Показує вибрану передачу. Див. розділ «Автоматична коробка передач» (с. 120).

Показчик температури охолодної рідини двигуна

Якщо температура нормальна, стрілка залишається посередині шкали. Якщо стрілка переміщується в червону зону, це свідчить про те, що двигун перегрівається. Якщо продовжити експлуатацію двигуна на високій частоті обертів зі стрілкою в червоній зоні, частота обертів знизиться автоматично, щоб запобігти пошкодженню двигуна. Зупиніть автомобіль на найпершій безпечній ділянці дороги, відключіть двигун і дайте йому охолонути.

УВАГА: не перезапускайте двигун, доки не буде знайдено та усунено причину перегріву.

КОНТРОЛЬНІ ЛАМПИ ТА ІНДИКАТОРИ

Перелічені далі контрольні лампи та індикатори повідомляють про несправності автомобіля, що можуть мати серйозні наслідки. Деякі лампи засвічуються в момент запуску двигуна, показуючи, що вони працюють. Якщо будь-які лампи продовжують світитися після запуску двигуна, прочитайте опис роботи контрольної лампи відповідної системи, щоб дізнатися більше. Залежно від наявності додаткового обладнання та типу блока приладів не всі з нижченаведених контрольних ламп та індикаторів відображаються чи доступні.

УВАГА: деякі індикатори з'являються на інформаційному дисплеї, виконуючи функції контрольної лампи, але не засвічуються в момент запуску двигуна.

БЛОК ПРИЛАДІВ

Індикатор адаптивного круїз-контролю (якщо встановлено)



Він засвічується, коли ви вмикаєте систему.

Він світиться білим кольором, коли система перебуває в режимі очікування. Він світиться зеленим кольором, коли ви встановлюєте швидкість у системі адаптивного круїз-контролю.

Див. розділ «Використання адаптивного круїз-контролю» (с. 137).

Контрольна лампа подушки безпеки



Якщо вона не засвічується після ввімкнення запалювання, продовжує блимати чи світитися безперервно під час роботи двигуна, це вказує на наявність несправності. Автомобіль має бути якнайшвидше перевірений.

Контрольна лампа антиблокувальної гальмової системи



Якщо вона засвічується під час їзди, це свідчить про наявність несправності. При цьому звичайне гальмування (без антиблокувальної системи) зберігається. Автомобіль має бути якнайшвидше перевірений.

Індикатор системи автоматичного керування дальнім світлом фар (якщо встановлено)



Він засвічується, коли система вмикає дальнє світло фар.

Див. розділ «Автоматичне керування дальнім світлом» (с. 52).

Індикатор Auto-Start-Stop



Індикатор засвічується після автоматичного відключення двигуна. Блимає, повідомляючи вам про те, що двигун потрібно перезапустити. Якщо система недоступна, індикатор відображається у перекресленому вигляді.

Див. розділ «Auto-Start-Stop» (с. 104).



Контрольна лампа стану заряду акумуляторної батареї



Засвічується, коли ви вмикаєте запалювання.

Якщо ця лампа світиться під час роботи двигуна, це свідчить про наявність несправності. Автомобіль має бути якнайшвидше перевірений.

Індикатор системи контролю огляду в мертвих зонах (якщо встановлено)



Засвічується, коли ви вмикаєте цю систему.

Див. розділ «Система контролю огляду в мертвих зонах» (с. 149).

Контрольна лампа зносу гальмових накладок



Засвічується, коли знос гальмових накладок сягає встановленого ліміту. Автомобіль має бути якнайшвидше перевірений.

БЛОК ПРИЛАДІВ

Контрольна лампа гальмової системи

ПОПЕРЕДЖЕННЯ



Керування автомобілем з увімкненою контрольною лампою небезпечно. Ефективність роботи гальмової системи може значно знизитися, зупинка автомобіля може потребувати більше часу. Автомобіль має бути якнайшвидше перевірений. Їзда на значні відстані з увімкненим стоянковим гальмом може призвести до відмови гальм і травмування людей.



Засвічується, якщо стоянкове гальмо було ввімкнено на автомобілі з увімкненим запалюванням.

Якщо лампа засвічується під час руху автомобіля, переконайтеся, що стоянкове гальмо відключено. Якщо стоянкове гальмо не ввімкнено, увімкнення лампи свідчить про низький рівень гальмової рідини або несправність гальмової системи. Автомобіль має бути негайно перевірений.

Індикатор системи попередження про зіткнення (якщо встановлено)



Якщо ваш автомобіль швидко наближається до іншого автомобіля, індикатор засвічується, попереджаючи про ризик зіткнення з цим автомобілем.

Він стає жовтим, коли ви вимикаєте систему.

УВАГА: індикатор стає червоним, якщо відстань до автомобіля попереду мала.

Він засвічується, коли система недоступна, та може вказувати на те, що вона потребує сервісу. Автомобіль має бути якнайшвидше перевірений.

Див. розділ «Допоміжна система уникнення зіткнень» (с. 154).

Індикатор круїз-контролю



Засвічується, коли ви вмикаєте цю систему.

Див. розділ «Використання круїз-контролю» (с. 136).

Контрольна лампа рівня рідини для очищення дизельних вихлопних газів



Засвічується, коли рівень рідини для очищення дизельних вихлопних газів стає низьким. Якщо рівень рідини нормальний, увімкнення лампи свідчить про несправність системи. Автомобіль має бути якнайшвидше перевірений. Див. розділ «Система вибіркової каталітичної нейтралізації» (с. 112).

Індикатор показчиків повороту



Індикатор засвічується, коли ви вмикаєте індикатор повороту або аварійну світлову сигналізацію.

Блимає під час роботи показчиків. Збільшення частоти блимання свідчить про перегорання однієї з ламп показчиків повороту.

Контрольна лампа незачинених дверей



Засвічується, коли вмикається запалювання, і продовжує світитися, якщо будь-які двері або капот зачинено не повністю.

Контрольна лампа температури охолодної рідини двигуна



Якщо вона засвічується під час їзди, це свідчить про перегрів двигуна. Зупиніть автомобіль на найпершій безпечній ділянці дороги та вимкніть двигун. Автомобіль має бути якнайшвидше перевірений.

Контрольні лампи двигуна



Якщо ця лампа блимає під час їзди, негайно збавте швидкість.

БЛОК ПРИЛАДІВ

Якщо лампа засвічується під час роботи двигуна, зупиніть автомобіль на найпершій безпечній ділянці дороги. Продовження поїздки може призвести до падіння потужності або відключення двигуна. Вимкніть запалювання і спробуйте перезапустити двигун. Автомобіль має бути якнайшвидше перевірений.



Якщо ця лампа засвічується під час роботи двигуна, це свідчить про наявність несправності.

Система бортової діагностики виявила несправність системи зниження токсичності вихлопів. Якщо лампа блимає, можливо, що двигун працює з пропусками в запалюванні. Підвищення температури вихлопних газів може пошкодити каталітичний нейтралізатор або інші компоненти автомобіля.

Керуйте автомобілем плавно та обережно (уникайте різких розгонів та уповільнень) та негайно віддайте автомобіль на сервіс. Якщо обидві лампи засвічуються під час роботи двигуна, зупиніть автомобіль на найпершій безпечній ділянці дороги. Продовження поїздки може призвести до падіння потужності або відключення двигуна. Автомобіль має бути негайно перевірений.

Контрольна лампа непристібнутого ременя безпеки



Лампа світиться та лунає звуковий сигнал, доки ремені безпеки не буде пристібнуто.

Див. розділ «Система нагадування про непристібнутий ремінь безпеки» (с. 25).

Індикатор увімкнення передніх протитуманних ліхтарів



Засвічується, коли ви вмикаєте передні протитуманні ліхтарі.

Індикатор небезпеки обледеніння

ПОПЕРЕДЖЕННЯ



Навіть якщо температура повітря піднімається вище +4 °С, це не гарантує відсутність небезпек, пов'язаних із несприятливими погодними умовами.



Засвічується за температури зовнішнього повітря +4 °С або нижче.

Індикатор роботи свічок розжарювання



Якщо він засвітився, не запускайте двигун, доки індикатор не згасне.

Індикатор увімкнення дальнього світла фар



Засвічується, коли ви вмикаєте дальнє світло фар.

Індикатор увімкнення ліхтарів



Засвічується, коли ви вмикаєте ближнє світло фар або передні габаритні та задні ліхтарі.

Індикатор попередження про виїзд на іншу смугу



Засвічується, коли ви вмикаєте цю систему.

Див. розділ «Система запобігання виїзду на іншу смугу руху» (с. 147).

Контрольна лампа низького рівня палива



Якщо вона засвічується під час їзди, потрібно якнайшвидше заправити автомобіль.

БЛОК ПРИБАДІВ

Контрольна лампа низького тиску в шинах (якщо встановлено)



Засвічується, якщо тиск в одній або декількох шинах опустився нижче правильного значення.

Див. розділ «Система контролю тиску в шинах» (с. 247).

Контрольна лампа тиску оливи

ПОПЕРЕДЖЕННЯ



Якщо вона світиться під час їзди, не продовжуйте рух навіть за нормального рівня оливи. Автомобіль має бути перевірений.



Якщо лампа засвічується під час роботи двигуна, це свідчить про наявність несправності. Зупиніть автомобіль на найпершій безпечній ділянці дороги та вимкніть двигун. Перевірте рівень моторної оливи. Див. розділ «Перевірка моторної оливи» (с. 210).

Якщо рівень оливи нормальний, увімкнення лампи свідчить про несправність системи. Автомобіль має бути негайно перевірений.

Індикатор увімкнення задніх протитуманних ліхтарів



Засвічується, коли ви вмикаєте задні протитуманні ліхтарі.

Індикатор додаткового обігрівача салону



Засвічується, коли ви вмикаєте цю систему.

Індикатор перемикання передач



Засвічується, щоб повідомити вам, що перехід на вищу чи нижчу передачу може допомогти вам поліпшити динамічні характеристики, зменшити витрату палива чи знизити рівень викидів.



Індикатор системи стабілізації руху та протибуксувальної системи



Блимає під час роботи покажчиків.

Якщо він не засвічується після ввімкнення запалювання чи залишається ввімкненим під час роботи двигуна, це вказує на наявність несправності. Автомобіль має бути якнайшвидше перевірений.

УВАГА: за наявності несправності система вимикається автоматично.

Див. розділ «Система стабілізації руху» (с. 129). Див. розділ «Протибуксувальна система» (с. 128).

Контрольна лампа вимкнення системи стабілізації руху та протибуксувальної системи



Засвічується, коли ви вимикаєте цю систему.

Контрольна лампа наявності води в паливному фільтрі



Якщо вона засвічується під час роботи двигуна, це вказує на надлишок води в паливному фільтрі.

Див. розділ «Перевірка індикатора сервісу паливного фільтра» (с. 214).

ЗВУКОВІ ПОПЕРЕДЖЕННЯ ТА СИГНАЛИ

Автоматична коробка передач

Лунає, якщо вимикаєте запалювання або відчиняєте двері водія, коли важіль коробки передач не встановлено в положення «стоянка» (P).

Незачинені двері

Лунає, якщо одні з дверей зачинено не повністю, а автомобіль рухається.

БЛОК ПРИЛАДІВ

Відчинені аварійні двері (якщо встановлено)

Безперервно лунає, якщо відчинено аварійні двері.

Увімкнений двигун

Лунає, якщо двері водія відчинено, а ключ перебуває у запалюванні. Лунає, якщо ви відчиняєте двері водія, коли система Auto-Start-Stop відключила двигун.

Увімкнене зовнішнє освітлення

Лунає, якщо ви відчиняєте двері водія, коли увімкнено зовнішнє освітлення.

Увімкнене стоянкове гальмо

Лунає, якщо стоянкове гальмо увімкнено й автомобіль рухається.

Якщо сигнал не припинився після вимкнення стоянкового гальма, це свідчить про несправність. Автомобіль має бути якнайшвидше перевірений.

Система нагадування про непристібнутий ремінь безпеки

Лунає, якщо ремінь безпеки сидіння, зайнятого людиною, не пристібнуто, а автомобіль рухається.

ІНФОРМАЦІЙНІ ДИСПЛЕЇ

ЗАГАЛЬНІ ВІДОМОСТІ

ПОПЕРЕДЖЕННЯ



Неуважність під час водіння може призвести до втрати керування автомобілем, аварії та травм. Ми настійно рекомендуємо вживати особливих застережних заходів під час використання будь-яких пристроїв, що можуть відвернути вашу увагу від дороги. Передусім ви несеєте відповідальність за безпечну експлуатацію автомобіля. Ми не радимо використовувати під час водіння будь-які мобільні пристрої та рекомендуємо по можливості використовувати натомість системи з голосовим керуванням. Обов'язково ознайомтесь з усіма чинними місцевими законами, що поширюються на використання електронних пристроїв під час водіння.

Засоби керування інформаційним дисплеєм



E257718

Використовуйте розміщені на кермі засоби керування інформаційним дисплеєм, щоб відрегулювати різноманітні параметри систем вашого автомобіля.



E250032

- A** Кнопка повернення
- B** Кнопка OK та перемикання між екранами меню
- C** Кнопка меню

Для переходу між основними екранами використовуйте розміщені на кермі засоби керування інформаційним дисплеєм:

Головне меню

Trip computer (Маршрутний комп'ютер)
Trip computer 1 (Маршрутний комп'ютер 1)
Trip computer 2 (Маршрутний комп'ютер 2)

MyView

Driver assist. (Допомога водію)

Navigation (Навігація)

Audio (Аудіо)

Phone (Телефон)

Settings (Параметри)

1. Натискайте верхню чи нижню кнопку перемикання між екранами меню, щоб переходити між основними екранами.
2. Якщо на дисплеї відображається один з основних екранів, натисніть кнопку меню, щоб отримати доступ до різних меню.

ІНФОРМАЦІЙНІ ДИСПЛЕЇ

3. Натискайте верхню чи нижню кнопку перемикачів між екранами меню, щоб перейти до потрібного пункту меню.
4. Натисніть ОК чи кнопку меню, щоб вибрати потрібний пункт меню.
5. Натискайте верхню чи нижню кнопку перемикачів між екранами меню, щоб перейти до потрібного пункту меню нижчого рівня.
6. Натисніть ОК чи кнопку меню, щоб вибрати потрібний пункт меню нижчого рівня.
7. Натисніть ОК чи кнопку меню, щоб вибрати та підтвердити параметри.
8. Натисніть кнопку повернення, щоб вийти з меню.

Заблоковані меню

Під час руху автомобіля ви не матимете доступу до певних пунктів меню та параметрів автомобіля. Заблоковані пункти змінюють колір на сірий і мають символ висячого замка.

Якщо ваш автомобіль рухається, на дисплеї блоку приладів може з'явитися таке повідомлення:

Повідомлення

Vehicle must be stationary to access settings (Доступ до параметрів можливий, лише коли автомобіль нерухомий)

Структура меню

У деяких меню можуть бути показані системи та функції, що використовуються в різних моделях, тож у вашому автомобілі ці елементи можуть мати інший вигляд.

Для переходу між пунктами основного екрана використовуйте розміщені на кермі засоби керування інформаційним дисплеєм:

Головне меню	Меню нижчого рівня	Дія
Trip computer 1 (Маршрутний комп'ютер 1)	Trip computer 2 (Маршрутний комп'ютер 2)	Див. розділ «Маршрутний комп'ютер» (с. 70).
	Trip computer 1 reset (Маршрутний комп'ютер 1, скинути)	
	Trip computer 1 configuration (Маршрутний комп'ютер 1, конфігурація)	
Trip computer 2c (Маршрутний комп'ютер 2)	Trip computer 1 (Маршрутний комп'ютер 1)	
	Trip computer 2 reset (Маршрутний комп'ютер 2, скинути)	
	Trip computer 2 configuration (Маршрутний комп'ютер 2, конфігурація)	
MyView	Digital speedometer (Цифровий спідометр)	Цю індикацію можна ввімкнути чи вимкнути.
	Speedo/instant. fuel (Спідометр/поточна витрата палива)	Цю індикацію можна ввімкнути чи вимкнути.
	Trip computer/audio (Маршрутний комп'ютер/аудіо)	Цю індикацію можна ввімкнути чи вимкнути.
	Eco advises (Економічне керування автомобілем)	Цю індикацію можна ввімкнути чи вимкнути.

ІНФОРМАЦІЙНІ ДИСПЛЕЇ

Головне меню	Меню нижчого рівня	Дія
	Calm screen (Екран створення спокійної атмосфери)	Цю індикацію можна ввімкнути чи вимкнути.
Driver assist. (Допомога водію)	Traction control (Противуксувальна система)	On (Увімк.) або Off (Вимк.)
	BLIS	On (Увімк.) або Off (Вимк.)
	Trailer BLIS (BLIS для причепа)	On (Увімк.) або Off (Вимк.)
	Pre-collision assist (Допоміжна система уникнення зіткнень)	Вхід у меню нижчого рівня та вибір потрібних параметрів.
	Traffic sign recognition (Розпізнавання дорожніх знаків)	Вхід у меню нижчого рівня та вибір потрібних параметрів.
	Lane keeping system (Система запобігання виїзду на іншу смугу руху)	Вхід у меню нижчого рівня та вибір потрібних параметрів.
	Driver alert (Контроль уважності водія)	On (Увімк.) або Off (Вимк.)
	Hill Start Assist (Допоміжна система початку руху на схилі)	On (Увімк.) або Off (Вимк.)
	Cross traffic alert (Попередження про перешкоду збоку)	On (Увімк.) або Off (Вимк.)
	Cruise control (Круїз-контроль)	Вхід у меню нижчого рівня та вибір потрібних параметрів.
	Speed limiter (Обмежувач швидкості)	Вхід у меню нижчого рівня та вибір потрібних параметрів.
	Rear Park Pilot (Задній паркувальний пілот)	On (Увімк.) або Off (Вимк.)
	Navigation (Навігація)	Home (Дім)
Favourite destinations (Улюблені пункти призначення)		Установлення улюблених пунктів призначення.
Previous destinations (Попередні пункти призначення)		Система зберігає нещодавні пункти призначення.
Audio (Аудіо)	Radio (Радіо)	Додавання улюблених радіостанцій до попередніх установок.
	CD (Компакт-диск)	Показ інформації про компакт-диск.
	Bluetooth	Підключення вашого пристрою.
Phone (Телефон)	All calls (Усі виклики)	Показ інформації про виклики.
	Incoming calls (Вхідні виклики)	Показ інформації про виклики.
	Missed calls (Пропущені виклики)	Показ інформації про виклики.

ІНФОРМАЦІЙНІ ДИСПЛЕЇ

Головне меню	Меню нижчого рівня	Дія
	Outgoing calls (Вихідні виклики)	Показ інформації про виклики.
Settings (Параметри)	Information (Інформація)	Вхід у меню нижчого рівня та вибір потрібних параметрів.
	Display (Відображення)	Вхід у меню нижчого рівня та вибір потрібних параметрів.
	Driver assistance (Допомога водію)	Вхід у меню нижчого рівня та вибір потрібних параметрів.
	Vehicle settings (Параметри автомобіля)	Вхід у меню нижчого рівня та вибір потрібних параметрів.
	MyKey	Вхід у меню нижчого рівня та вибір потрібних параметрів.

МАРШРУТНИЙ КОМП'ЮТЕР

Скидання показань маршрутного комп'ютера

Натисніть та утримуйте **OK** на поточному екрані, щоб скинути відповідні показники пробігу, ходу, часу та інформацію про середню витрату палива.

Лічильник пробігу за поїздку

Реєструє пробіг автомобіля за окрему поїздку.

Запас ходу за кількістю палива

Показує, яку приблизну відстань може подолати автомобіль на тій кількості палива, яка залишилася в баку. Зміна в манері керування автомобілем може вплинути на цей показник.

Поточна витрата палива

Показує поточну витрату палива.

Середня витрата палива

Показує середню витрату палива з моменту останнього обнуління показань.

Середня швидкість

Показує середню швидкість з моменту останнього обнуління показань.

Усі значення

Показує всі відповідні показники пробігу, ходу, часу та інформацію про середню витрату палива.

Температура зовнішнього повітря

Показує температуру зовнішнього повітря.

ПЕРСОНАЛЬНІ НАЛАШТУВАННЯ

Налаштувати персональні параметри можна за допомогою меню «Параметри автомобіля» інформаційного дисплея.

Одиниця вимірювання

Для відображення одиниць вимірювання можна вибрати британські або метричні одиниці, наприклад милі чи кілометри. Перейдіть до нижченаведеного пункту меню та натисніть кнопку.

ІНФОРМАЦІЙНІ ДИСПЛЕЇ

Повідомлення	Дія та опис
Information (Інформація)	Натисніть кнопку з правою стрілкою, потім, опинившись у цьому меню, прокрутіть його до нижченаведеного пункту меню.
Display (Відображення)	Натисніть кнопку з правою стрілкою, потім, опинившись у цьому меню, прокрутіть його до нижченаведеного пункту меню.
Measure unit (Одиниця вимірювання)	Виберіть потрібний параметр.

Перемикання між метричними та британськими одиницями впливає на такі показники:

- запас ходу за кількістю палива;
- середня витрата палива;
- поточна витрата палива;
- середня швидкість;
- цифровий спідометр;
- одометр;
- лічильник пробігу за поїздку.

Температура зовнішнього повітря

Для відображення температури можна вибрати градуси за Цельсієм або Фаренгейтом. Перейдіть до нижченаведеного пункту меню та натисніть кнопку.

Повідомлення	Дія та опис
Information (Інформація)	Натисніть кнопку з правою стрілкою, потім, опинившись у цьому меню, прокрутіть його до нижченаведеного пункту меню.
Display (Відображення)	Натисніть кнопку з правою стрілкою, потім, опинившись у цьому меню, прокрутіть його до нижченаведеного пункту меню.
Temp unit (Одиниця температури)	Виберіть потрібний параметр.

Мова

Ви можете вибрати відображення інформації іншою мовою. Перейдіть до нижченаведеного пункту меню та натисніть кнопку.

Повідомлення	Дія та опис
Information (Інформація)	Натисніть кнопку з правою стрілкою, потім, опинившись у цьому меню, прокрутіть його до нижченаведеного пункту меню.
Display (Відображення)	Натисніть кнопку з правою стрілкою, потім, опинившись у цьому меню, прокрутіть його до нижченаведеного пункту меню.
Language (Мова)	Виберіть потрібний параметр.

Звукові сигнали

Деякі звукові сигнали можна відключити. Перейдіть до нижченаведеного пункту меню та натисніть кнопку.

Повідомлення	Дія та опис
Information (Інформація)	Натисніть кнопку з правою стрілкою, потім, опинившись у цьому меню, прокрутіть його до нижченаведеного пункту меню.
Chimes (Звукові сигнали)	Натисніть кнопку з правою стрілкою, потім, опинившись у цьому меню, прокрутіть його до нижченаведеного пункту меню.
Information (Інформаційні) Warning (Попереджувальні)	Виберіть потрібний параметр.

УВАГА: відключення попереджувальних звукових сигналів не завжди можливе.

ІНФОРМАЦІЙНІ ДИСПЛЕЇ

ІНФОРМАЦІЙНІ ПОВІДОМЛЕННЯ



E259919

Натисніть кнопку ОК, щоб підтвердити прочитання деяких повідомлень та прибрати їх з інформаційного дисплея. Певні повідомлення необхідно підтвердити перед тим, як отримати доступ до меню. Інші повідомлення невдовзі автоматично зникнуть з інформаційного дисплея.



Поява деяких повідомлень супроводжується ввімкненням світлового індикатора повідомлень. Індикатор може бути червоним або оранжевим залежно від важливості повідомлення та продовжує світитися, доки причину появи повідомлення не буде усунуто. Деякі повідомлення будуть доповнюватися символом, що належить відповідній системі, та індикатором повідомлень.

УВАГА: залежно від наявності додаткового обладнання та типу блока приладів не всі з нижченаведених інформаційних повідомлень відображаються чи доступні. Деякі повідомлення можуть відображатися у скороченому вигляді.

Подушка безпеки

Повідомлення	Дія
Airbag malfunction Service now (Несправність подушки безпеки, усуньте негайно)	Автомобіль має бути якнайшвидше перевірений.

Пневматична підвіска

Повідомлення	Дія
Air suspension malfunction Service required (Несправність пневмопідвіски, потрібний сервіс)	Система виявила несправність, що потребує ремонту. Автомобіль має бути якнайшвидше перевірений.
Air suspension on due to vehicle speed (Пневмопідвіску ввімкнено через швидкість руху автомобіля)	Жодні дії не потрібні. Відображається, коли система вмикає пневматичну підвіску після досягнення автомобілем установленого значення швидкості.

ІНФОРМАЦІЙНІ ДИСПЛЕЇ

Автоматичне керування дальнім світлом

Повідомлення	Дія
Front camera Low visibility Clean screen (Погана видимість передньої камери, очистіть скло)	Відображається, коли видимість датчика передньої камери обмежено. Очистіть вітрове скло.
Front camera malfunction Service required (Несправність передньої камери, потрібний сервіс)	Система виявила несправність, що потребує ремонту. Автомобіль має бути якнайшвидше перевірений.
Front camera temporarily not available (Передня камера тимчасово недоступна)	Відображається, коли в роботі датчика передньої камери виникли несправності. Зачекайте трохи, дайте датчику охолонуть. Якщо проблема не зникне, автомобіль має бути якнайшвидше перевірений.

Акумуляторна батарея та система заряджання

Повідомлення	Дія
Electrical system overvoltage Stop safely (Електрична система перенапружена, зупиніться в безпечному місці)	Зупиніть автомобіль на найпершій безпечній ділянці дороги та вимкніть двигун. Автомобіль має бути якнайшвидше перевірений.
Battery low See manual (Низький рівень заряду акумулятора, див. посібник)	Відображається, якщо рівень заряду акумуляторної батареї низький або вона розрядилася. Автомобіль має бути якнайшвидше перевірений.

Круїз-контроль та адаптивний круїз-контроль

Повідомлення	Дія
Front radar sensor blocked See manual (Передньому радіолокаційному датчику щось заважає, див. посібник)	Відображається, коли видимість датчика обмежено. Див. розділ «Круїз-контроль» (с. 136).
Adaptive cruise control not available (Адаптивний круїз-контроль недоступний)	Відображається, коли система недоступна. Див. розділ «Круїз-контроль» (с. 136).
Forward Alert malfunction (Несправність попередження про перешкоду)	Система виявила несправність, що потребує ремонту. Автомобіль має бути якнайшвидше перевірений. Див. розділ «Круїз-контроль» (с. 136).

ІНФОРМАЦІЙНІ ДИСПЛЕЇ

Рівень рідини для очищення дизельних вихлопних газів (AdBlue)

Повідомлення	Дія
AdBlue® low Range XXXX mls (Низький рівень AdBlue®, запас ходу – XXXX миль)	Укаже, яку приблизну відстань здатний подолати автомобіль до того, як бак з рідиною для очищення дизельних вихлопних газів стане порожнім.
AdBlue® low Range XXXX km Refill soon (Низький рівень AdBlue®, запас ходу – XXXX км, долийте якнайшвидше)	Укаже, яку приблизну відстань здатний подолати автомобіль до того, як бак з рідиною для очищення дизельних вихлопних газів стане порожнім. Якнайшвидше долийте рідину в бак. Див. розділ «Система вибіркової каталітичної нейтралізації» (с. 112).
AdBlue® low No engine start in XXXX km (Низький рівень AdBlue®, через XXXX км запуск двигуна буде неможливим)	Укаже, яку приблизну відстань здатний подолати автомобіль до того, як бак з рідиною для очищення дизельних вихлопних газів стане порожнім і двигун припинить запускатися. Якнайшвидше долийте рідину в бак. Див. розділ «Система вибіркової каталітичної нейтралізації» (с. 112).
AdBlue® level empty. Refill to start engine (AdBlue® закінчилася; долийте, щоб запустити двигун).	Через те, щоб бак для рідини для очищення дизельних вихлопних газів порожній, блокується запуск двигуна. Долийте рідину в бак. Щоб двигун зміг знову запускатися, треба долити як мінімум 5,7 л AdBlue®. Див. розділ «Система вибіркової каталітичної нейтралізації» (с. 112).

УВАГА: якщо перед доливанням рідини для очищення дизельних вихлопних газів бак було повністю вилито, система може не відразу зареєструвати підвищення рівня.

УВАГА: якщо автомобіль стоїть на похилій поверхні, то щоб знову запустити двигун, може знадобитися долити більше ніж 5,7 л рідини для очищення дизельних вихлопних газів.

Несправність системи, що використовує рідину для очищення дизельних вихлопних газів (AdBlue)

Повідомлення	Дія
AdBlue® sys malfunction Service required (Несправність у роботі системи AdBlue®, потрібний сервіс)	Система виявила несправність, що потребує ремонту. Автомобіль має бути якнайшвидше перевірений.
AdBlue® sys No engine start in XXXX km (Система AdBlue®, через XXXX км запуск двигуна буде неможливим)	Система виявила несправність, що потребує ремонту. Автомобіль має бути якнайшвидше перевірений.
AdBlue® sys Service required to start engine (Система AdBlue®, для запуску двигуна потрібний сервіс)	Система виявила несправність, що потребує ремонту. Автомобіль має бути якнайшвидше перевірений.

Двері відчинено

Повідомлення	Дія
Vehicle on (Запалювання ввімкнено)	Відображається, якщо ви відчинили двері водія, коли двигун працює та швидкість автомобіля не перевищує 5 км/год.

ІНФОРМАЦІЙНІ ДИСПЛЕЇ

Повідомлення	Дія
	Відображається, якщо ви відчинили двері водія, коли система Auto-Start-Stop відключила двигун.

Двигун

Повідомлення	Дія
Service required (Потрібний сервіс)	Система виявила несправність, що потребує ремонту. Автомобіль має бути якнайшвидше перевірений.
High engine temperature Stop safely (Висока температура двигуна, зупиніться в безпечному місці)	Відображається, коли температура двигуна надто висока. Зупиніть автомобіль на найпершій безпечній ділянці дороги, вимкніть двигун і дайте йому охолонути. Якщо проблема не зникне, автомобіль має бути якнайшвидше перевірений. Див. розділ «Перевірка охолодної рідини двигуна» (с. 211).

Фільтр вихлопної системи

Повідомлення	Дія
Exhaust filter at limit Drive to clean now (Фільтр вихлопної системи майже заповнено, проїдьте так, щоб очистити його)	Якщо це дозволяють дорожньо-транспортні умови та знаки обмеження швидкості, проїдьте 30 км без зупинок з мінімальною середньою швидкістю 60 км/год, щоб очистити дизельний сажовий фільтр. Ігнорування контрольної лампи або інформаційного повідомлення може призвести до пошкодження компонентів, на яке не поширюється гарантія на автомобіль.
Exhaust filter over limit Service now (Фільтр вихлопної системи переповнено вище допустимого рівня, потрібний негайний сервіс)	Відображається, коли фільтр вихлопної системи переповнено. Автомобіль має бути якнайшвидше перевірений. Ігнорування контрольної лампи або інформаційного повідомлення може призвести до пошкодження компонентів, на яке не поширюється гарантія на автомобіль.

Паливна система

Повідомлення	Дія
Water detected in fuel Service required (У паливі виявлено воду, потрібний сервіс)	Відображається, якщо система виявила надлишок води в паливному фільтрі. Див. розділ «Зливання конденсату з паливного фільтра» (с. 214). Див. розділ «Зливання конденсату з паливного фільтра» (с. 215).

ІНФОРМАЦІЙНІ ДИСПЛЕЇ

Допоміжна система початку руху на схилі

Повідомлення	Дія
Hill start assist not available (Допоміжна система початку руху на схилі недоступна)	Відображається, коли допоміжна система початку руху на схилі недоступна. Автомобіль має бути якнайшвидше перевірений. Див. розділ « Допоміжна система початку руху на схилі » (с. 126).

Обслуговування

Повідомлення	Дія
Oil change required (Потрібна заміна оливи)	Відображається, коли строк придатності моторної оливи закінчився і в автомобілі потрібно замінити оливу.
Brake fluid level low Service now (Низький рівень гальмової рідини, потрібний негайний сервіс)	Відображається, якщо рівень гальмової рідини низький або якщо в гальмовій системі є несправність. Див. розділ « Перевірка гальмової рідини » (с. 213). Автомобіль має бути негайно перевірений.
Brake pad wear Service now (Знос гальмових накладок, потрібний негайний сервіс)	Відображається, коли знос гальмових накладок сягає встановленого ліміту.
Washer fluid level low (Низький рівень рідини омивачів)	Відображається, коли рівень рідини омивачів низький і необхідне доливання. Див. розділ « Перевірка рідини омивачів » (с. 214).

Допоміжна система паркування

Повідомлення	Дія
Parking aid malfunction Service required (Несправність допоміжної системи паркування, потрібний сервіс)	Система виявила несправність, що потребує ремонту. Автомобіль має бути якнайшвидше перевірений. Див. розділ « Допоміжна система паркування з передніми датчиками » (с. 132).

Стоянкове гальмо

Повідомлення	Дія
Park brake applied (Увімкнено стоянкове гальмо)	Відображається, коли активовано стоянкове гальмо, двигун працює, а швидкість автомобіля перевищує 10 км/год. Якщо попередження не зникає після розблокування стоянкового гальма, система виявила несправність, що потребує ремонту. Автомобіль має бути якнайшвидше перевірений.

ІНФОРМАЦІЙНІ ДИСПЛЕЇ

Допоміжна система уникнення зіткнень

Повідомлення	Дія
Forward Alert not available (Система попередження про перешкоду недоступна)	Відображається, коли система недоступна. Див. розділ «Допоміжна система уникнення зіткнень» (с. 154).

Система запуску

Повідомлення	Дія
Press brake to start (Для запуску натисніть гальмо)	Відображається під час запуску двигуна, щоб нагадати водію, що потрібно повністю натиснути педаль гальма. Див. розділ «Запуск і зупинка двигуна» (с. 101).
Press clutch to start (Для запуску натисніть зчеплення)	Відображається під час запуску двигуна, щоб нагадати водію, що потрібно повністю натиснути педаль зчеплення. Див. розділ «Запуск і зупинка двигуна» (с. 101).
Cranking time exceeded (Час, відведений на запуск, закінчився)	Відображається, якщо двигун не запускається. Див. розділ «Запуск і зупинка двигуна» (с. 101).

Протибуксувальна система

Повідомлення	Дія
Traction control off (Протибуксувальну систему вимкнено)	Відображається, коли ви вимикаєте систему. Див. розділ «Використання протибуксувальної системи» (с. 128).

КЛІМАТИЧНІ СИСТЕМИ

ДЕФЛЕКТОРИ ОБДУВУ

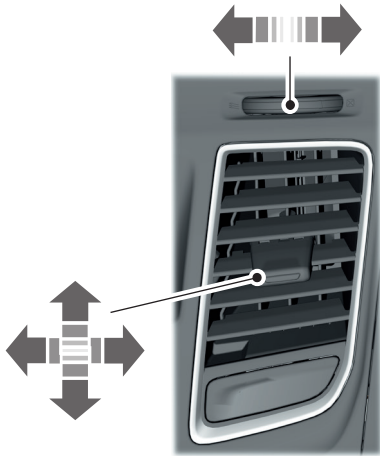

E252151

РУЧНЕ КЕРУВАННЯ МІКРО-КЛІМАТОМ



Увімкнення та вимкнення кліматичної системи



Увімкнення та вимкнення рециркуляції повітря

УВАГА: система використовує лише повітря всередині автомобіля.



Увімкнення та вимкнення кондиціонування повітря



Увімкнення та вимкнення максимального усунення обледеніння

УВАГА: поверніть регулятор температури за годинникову стрілкою в найвище положення, щоб увімкнути максимальне усунення обледеніння.

УВАГА: коли ви вимикаєте максимальне усунення обледеніння, обігрів вітрового скла та обігрів заднього скла залишаються увімкненими.



Увімкнення та вимкнення максимального охолодження

УВАГА: поверніть регулятор температури проти годинникової стрілки в найнижче положення, щоб увімкнути максимальне охолодження.

УВАГА: коли ви вимикаєте максимальне охолодження, кондиціонер повітря залишається увімкненим.



Регулювання частоти обертів двигуна вентилятора

УВАГА: Світлові індикатори на регуляторі за світчуються, показуючи частоту обертів двигуна вентилятора.

КЛІМАТИЧНІ СИСТЕМИ



Спрямування повітря до дефлекторів вітрового скла



Спрямування повітря до дефлекторів панелі приладів



Спрямування повітря до дефлекторів ніш для ніг

Регулювання температури

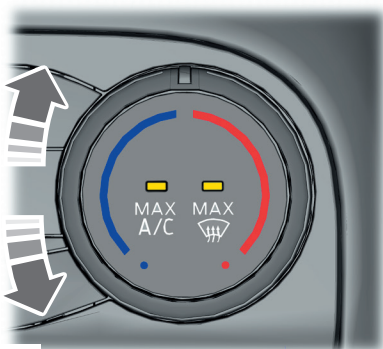

E244106

Температуру можна регулювати маленькими кроками.

ПОРАДИ ЩОДО КЕРУВАННЯ МІКРОКЛІМАТОМ САЛОНУ

Загальні поради

Не кладіть предметів під передні сидіння, оскільки вони можуть завадити потоку повітря, спрямованому на задні сидіння.

Очищуйте зону повітрозабірних отворів перед вітровим склом від снігу, льоду чи листя.

УВАГА: незалежно від вибраного режиму розподілу повітря невелика порція повітря може надходити крізь дефлектори обдуву ніш для ніг.

УВАГА: щоб уникнути накопичення вологи в автомобілі, не подорожуйте в автомобілі з відключеною кліматичною системою або з постійно ввімкненою рециркуляцією повітря.

УВАГА: коли систему вимкнено, зовнішнє повітря не може потрапити в автомобіль.

УВАГА: щоб зменшити запотівання вітрового скла в вологу погоду, спрямовуйте повітря в дефлектори вітрового скла.

УВАГА: тривале використання рециркульованого повітря може спричинити запотівання вікон.

Швидкий обігрів салону

- Виберіть найвищу частоту обертів двигуна вентилятора.
- Виберіть найвищу температуру.
- Спрямуйте повітря до дефлекторів ніш для ніг.

Рекомендовані налаштування для обігріву

- Виберіть високу частоту обертів двигуна вентилятора.
- Виберіть бажану температуру.
- Спрямуйте повітря до дефлекторів ніш для ніг і вітрового скла.

Швидке охолодження салону

- Виберіть максимальне охолодження.

Рекомендовані налаштування для охолодження

- Виберіть найвищу частоту обертів двигуна вентилятора.
- Виберіть бажану температуру.

КЛІМАТИЧНІ СИСТЕМИ

- Спрямуйте повітря в дефлектори панелі приладів.
- Натисніть А/С.

Усунення запотівання бокових вікон у холодну погоду

- Виберіть максимальне усунення обледеніння.

Максимальне охолодження з використанням дефлекторів панелі приладів та ніш для ніг

- Поверніть регулятор температури проти годинникової стрілки в найнижче положення.
- Увімкніть кондиціонер повітря і рециркуляцію повітря.
- Виберіть найвищу частоту обертів двигуна вентилятора, а потім відрегулюйте її так, як вам зручно.

ЗАСОБИ КЕРУВАННЯ МІКРО-КЛІМАТОМ ДЛЯ ПАСАЖИРІВ ЗАДНІХ СІДИНЬ



Регулювання частоти обертів двигуна вентилятора



Спрямування повітря до верхніх дефлекторів

Коли ви спрямовуєте повітря до верхніх дефлекторів обдуву, система подає холодне повітря.



Спрямування повітря до дефлекторів ніш для ніг

Коли ви спрямовуєте повітря до дефлекторів ніш для ніг, система подає гаряче повітря.



Спрямування повітря до верхніх дефлекторів і дефлекторів ніш для ніг

Коли ви спрямовуєте повітря до верхніх дефлекторів і дефлекторів ніг для ніг, система подає тепле повітря.

ОБІГРІВ ВІТРОВОГО СКЛА



Натисніть цю кнопку, щоб усунути з вітрового скла запотівання та тонкий шар льоду. Через короткий час обігрів вітрового скла вимкнеться.

УВАГА: *перед тим як увімкнути обігрів вітрового скла, переконайтеся, що двигун працює.*

УВАГА: *система не працює, якщо заряд акумуляторної батареї є низьким.*

ОБІГРІВ ЗАДНЬОГО СКЛА



Натисніть цю кнопку, щоб усунути із заднього скла запотівання та тонкий шар льоду. Через короткий час обігрів заднього скла вимкнеться.

УВАГА: *перш ніж увімкнути обігрів вікон, переконайтеся, що двигун працює.*

УВАГА: *не намагайтесь очистити внутрішню поверхню заднього скла з обігрівом від наліпок, бруду чи інших сторонніх предметів лезом бритви чи іншими гострими предметами. Гарантія на автомобіль може не поширюватися на пошкодження нагрівальної сітки заднього скла.*

ОБІГРІВ ЗОВНІШНІХ ДЗЕРКАЛ: АВТОМОБІЛІ БЕЗ ОБІГРІВУ ЗАДНЬОГО СКЛА



Натисніть цю кнопку, щоб усунути із зовнішніх дзеркал запотівання та тонкий шар льоду. Повторно натисніть кнопку, щоб вимкнути обігрів дзеркал. Через короткий час обігрів зовнішніх дзеркал вимкнеться.

УВАГА: не використовуйте скребок для очищення дзеркал від льоду та не намагайтеся змінити положення скла дзеркала, якщо воно не рухається через лід. Це може призвести до пошкодження скла та дзеркал.

УВАГА: не використовуйте для очищення корпусу або скла дзеркала жорсткі абразивні засоби, паливо або інші засоби на нафтовій основі.

ОБІГРІВ ЗОВНІШНІХ ДЗЕРКАЛ: АВТОМОБІЛІ З ОБІГРІВОМ ЗАДНЬОГО СКЛА

Обігрів зовнішніх дзеркал вмикається, коли ви вмикаєте обігрів заднього скла.

УВАГА: не використовуйте скребок для очищення дзеркал від льоду та не намагайтеся змінити положення скла дзеркала, якщо воно не рухається через лід.

УВАГА: не використовуйте для очищення корпусу або скла дзеркала жорсткі абразивні засоби, паливо або інші засоби на нафтовій основі.

ДОПОМІЖНИЙ ОБІГРІВАЧ

Принцип роботи

Систему призначено, щоб пришвидшити прогрівання двигуна, коли той запущено. Вона вмикається та вимикається автоматично залежно від температури зовнішнього повітря та охолодної рідини.

Система прогріває двигун та салон автомобіля; вона використовує паливо з паливного бака автомобіля.

Використання допоміжного обігрівача

ПОПЕРЕДЖЕННЯ



Рекомендуємо вам звернутися до кваліфікованого технічного фахівця для перевірки та ремонту системи обігрівача після зіткнення. Невиконання цієї вказівки може призвести до травми чи загибелі.

ПОПЕРЕДЖЕННЯ



Не використовуйте паливний стоянковий обігрівач на заправних станціях, біля джерел займистої пари або пилу чи в закритих приміщеннях. Це може призвести до загибелі чи серйозної травми.

Для роботи системи паливний бак автомобіля має містити як мінімум 16 літрів палива, а температура зовнішнього повітря має бути нижчою за 5 °C.

УВАГА: система не працює, якщо заряд акумуляторної батареї є низьким.

УВАГА: щоб уникнути проблем з роботою обігрівача, стежте, щоб вихлопний отвір обігрівача, розташований за правим переднім колесом, не закривав сніг, лід, багно чи інші сторонні предмети.

УВАГА: робота системи супроводжується виходом вихлопних газів з-під днища автомобіля. Це нормальне явище.

Цю систему можна ввімкнути чи вимкнути через інформаційний дисплей. Див. розділ «Загальні ввідомості» (с. 67).

УВАГА: у ході зупинення обігрівача залишкове паливо в обігрівачі згоряє і генерується певна кількість тепла, вихлопів і шуму.

СТОЯНКОВИЙ ОБІГРІВАЧ

Принцип роботи

Систему призначено, щоб забезпечувати тепло під час стоянки автомобіля.

Система прогріває двигун та салон автомобіля; вона використовує паливо з паливного бака автомобіля.

Система працює лише тоді, коли автомобіль нерухомий і двигун вимкнено.

УВАГА: щоб уникнути проблем з роботою обігрівача, стежте, щоб вихлопний отвір обігрівача, розташований за правим переднім колесом, не закривав сніг, лід, багно чи інші сторонні предмети.

КЛІМАТИЧНІ СИСТЕМИ

Використання стоянкового обігрівача

ПОПЕРЕДЖЕННЯ



Рекомендуємо вам звернутися до кваліфікованого технічного фахівця для перевірки та ремонту системи обігрівача після зіткнення. Невиконання цієї вказівки може призвести до травми чи загибелі.



Не використовуйте паливний стоянковий обігрівач на заправних станціях, біля джерел займистої пари або пилу чи в закритих приміщеннях. Це може призвести до загибелі чи серйозної травми.

Для роботи системи паливний бак автомобіля має містити як мінімум 16 літрів палива.

УВАГА: система не працює, якщо заряд акумуляторної батареї є низьким.

За умови правильного використання системи вона:

- очищує вікна від тонкого шару льоду та допомагає запобігти конденсації;
- допомагає двигуну швидко нагрітися до нормальної робочої температури.

Установлення таймера

Система має три різні режими, що їх можна встановити через інформаційний дисплей.

Режим таймера	Опис
Once (Один раз)	Установлення одного циклу обігріву для певного дня. Якщо умови це дозволяють, обігрівач запускається встановленого дня не раніше ніж за 40 хвилин до встановленого часу. ¹
Time one (Час перший)	Програмування циклу обігріву на кожен день тижня. Установлений час зберігається, і система прогріває ваш автомобіль до настання запрограмованого часу початку поїздки.
Time two (Час другий)	Програмування другого циклу обігріву на кожен день тижня. Установлений час зберігається, і система прогріває ваш автомобіль до настання запрограмованого часу початку поїздки.

¹Перш ніж поставити позначку біля відповідного пункту інформаційного дисплея, потрібно встановити день і час для цього режиму.

УВАГА: потрібно правильно встановити час і дату на автомобільному годиннику.

УВАГА: у ході зупинення обігрівача залишкове паливо в обігрівачі згоряє і генерується певна кількість тепла, вихлопів і шуму.

Параметри системи

Налаштувати персональні параметри можна через меню параметрів системи на інформаційному дисплеї. Див. розділ «Загальні відомості» (с. 67).

Увімкнення режиму «Продовжити обігрів»

Після вимкнення запалювання обігрівач починає чи продовжує працювати протягом максимум 30 хвилин, якщо це дозволяють умови

УВАГА: цей режим можна використовувати, щоб зберегти тепло в салоні після вимкнення запалювання. Після того як обігрівач завершить роботу в цьому режимі, позначка в клітинці на інформаційному дисплеї зникне.

КЛІМАТИЧНІ СИСТЕМИ

Увімкнення та вимкнення стоянкового обігрівача за допомогою дистанційного керування

Передавач паливного стоянкового обігрівача дає користувачу змогу дистанційно запускати обігрівач і змушувати його працювати протягом максимум 30 хвилин або зупиняти всі режими обігрівача.

УВАГА: з вашим автомобілем можна зв'язати максимум три передавачі.

УВАГА: світлодіодний індикатор на передавачі з дистанційним керуванням не показує фактичний стан обігрівача. Робота індикатора не гарантує, що обігрівач отримав сигнал почати чи припинити роботу.

УВАГА: максимально можлива дальність сигналу передавача дорівнює приблизно 600 м. Електронні пристрої, що працюють на тій самій частоті, можуть впливати на дальність.

Натисніть кнопку **ON** (Увімк.) чи **HEAT** (Обігрів) на передавачі та утримуйте її, доки на ньому не засвітиться зелений світлодіодний індикатор.

Натисніть кнопку **OFF** (Вимк.) на передавачі та утримуйте її декілька секунд, доки на ньому не засвітиться зелений світлодіодний індикатор. Це впливає лише на режим обігрівача, активний на цей момент, тож налаштування таймера та режиму «Продовжити обігрів» для пізнішого обігріву не буде скасовано.

У нижченаведеній таблиці пояснюються індикатори дистанційного передавача стоянкового обігрівача.

Світлодіод передавача	Опис
Зелений	Передавач відправив радіосигнал.
Зелений, блимає	Передавач відправив радіосигнал, й обігрівач запускається.
Червоний, швидко блимає	Передавач відправив радіосигнал, але обігрівач його не отримав.
Червоний, повільно блимає	Передавач відправив радіосигнал, й обігрівач припиняє роботу.

СИДІННЯ

ЯК СИДІТИ В ПРАВИЛЬНОМУ ПОЛОЖЕННІ

ПОПЕРЕДЖЕННЯ

⚠ Не нахилийте спинку надто далеко назад, оскільки через це людина на сидінні може прослизнути під ременем безпеки, що може призвести до серйозної травми під час зіткнення.

⚠ Ваша спина завжди повинна залишатися в вертикальному положенні і прилягати до спинки сидіння, а ноги повинні завжди перебувати на підлозі.

⚠ Не розміщуйте предмети вище спинки сидіння. Нехтування цією інструкцією може призвести до травми чи загибелі в разі раптової зупинки чи зіткнення.

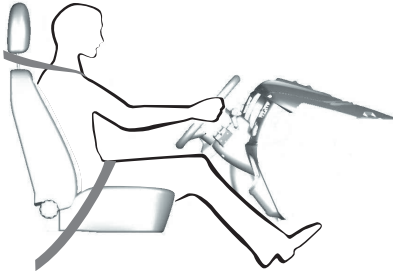

E68595

Належне використання сидіння, підголовника, ременя безпеки та подушок безпеки забезпечує оптимальний захист у разі зіткнення.

Рекомендуємо дотримуватися нижченаведених правил:

- сидіть так, щоб ваша спина була розташована вертикально, а основа хребта була відсунута максимально далеко назад;
- не нахилийте спинку крісла більше ніж на 30°;

- відрегулюйте підголовник так, щоб його верхня частина була на одному рівні з вашою маківкою, та максимально зсуньте його вперед; при цьому ваша поза має бути зручною;
- зберігайте достатню відстань між собою та кермом; рекомендована відстань від грудної клітки до подушки безпеки на кермі – щонайменш 25 см;
- тримайте кермо трохи зігнутими руками;
- ноги теж мають бути трохи зігнутими: таке положення дає змогу натискати педалі до упору;
- плечова частина ременя безпеки має проходити через середину вашого плеча, а поясна – щільно прилягати до стегон.

Не забувайте: ви маєте сидіти так, щоб вам було зручно, та так, щоб зберігати повний контроль над автомобілем.

ПІДГОЛІВНИКИ

ПОПЕРЕДЖЕННЯ

⚠ Перед тим як сісти в автомобіль або почати керувати ним, повністю відрегулюйте підголовник. Це допоможе знизити ризик травмування шиї в разі зіткнення. Не регулюйте підголовник під час руху автомобіля.

СИДІННЯ

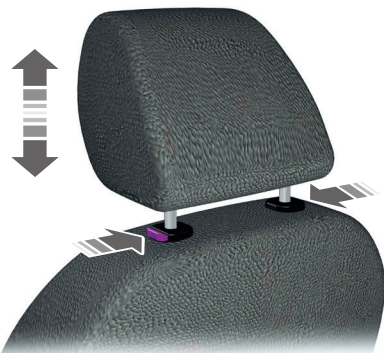

E66539

Регулювання підголівника

ПОПЕРЕДЖЕННЯ

⚠ Піднімайте підголівник заднього сидіння, коли воно зайняте пасажиром або на ньому встановлено дитячий утримуючий пристрій.

Відрегулюйте підголівник так, щоб його верхня частина була на одному рівні з вашою маківкою.

Зняття підголівника

Натисніть кнопки блокування і зніміть підголівник.

СИДІННЯ З МЕХАНІЧНИМ РЕГУЛЮВАННЯМ

ПОПЕРЕДЖЕННЯ

⚠ Не регулюйте положення сидіння або спинки сидіння водія під час руху автомобіля.

⚠ Не розміщуйте вантаж або будь-які предмети за спинкою сидіння перед тим, як повернути її у вихідне положення. Після повернення спинки у вихідне положення потягніть за неї, щоб переконатися в тому, що її повністю зафіксовано. Незафіксоване сидіння може стати джерелом небезпеки у разі раптової зупинки або зіткнення.

ПОПЕРЕДЖЕННЯ

⚠ Щоб переконатися в надійності фіксації сидіння після регулювання, спробуйте зсунути його назад і вперед.

⚠ Сидіння водія має знімні стопорні болти на напрямних, що дозволяють отримати доступ до акумуляторної батареї автомобіля. Див. розділ «**Заміна акумуляторної батареї напругою 12 В**» (с. 215).

Пересування сидіння вперед і назад



E130249

Регулювання підтримки поперека

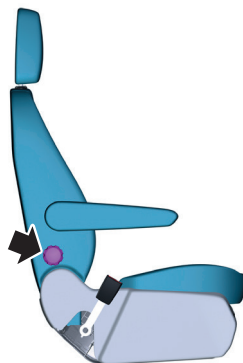

E146386

СИДІННЯ

Регулювання висоти сидіння водія

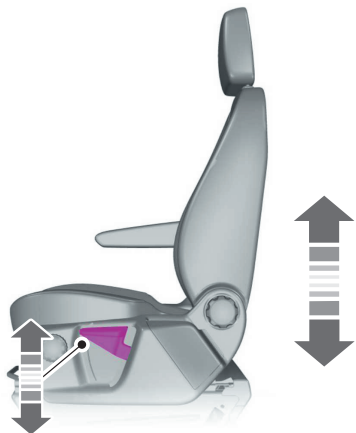

E146384

Регулювання нахилу спинки сидіння

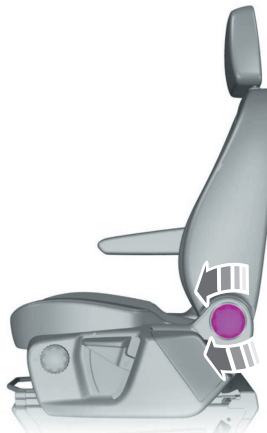

E146385

Регулювання подушки сидіння

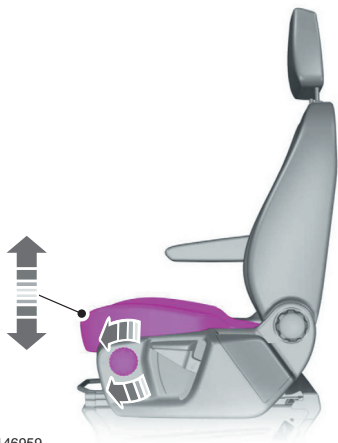

E146959

Регулювання підлокітника

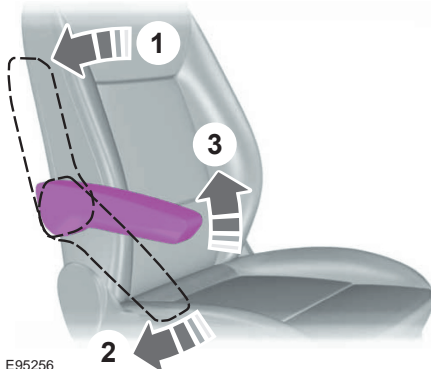

E95256

СИДІННЯ З ЕЛЕКТРИЧНИМ РЕГУЛЮВАННЯМ

ПОПЕРЕДЖЕННЯ



Не регулюйте положення сидіння водія під час руху автомобіля.

СИДІННЯ

ПОПЕРЕДЖЕННЯ

 Не розміщуйте вантаж або будь-які предмети за спинкою сидіння перед тим, як повернути її у вихідне положення.

ПОПЕРЕДЖЕННЯ

 Сидіння водія має знімні стопорні болти на напрямних, що дозволяють отримати доступ до акумуляторної батареї автомобіля. Див. розділ «**Заміна акумуляторної батареї напругою 12 В**» (с. 215).

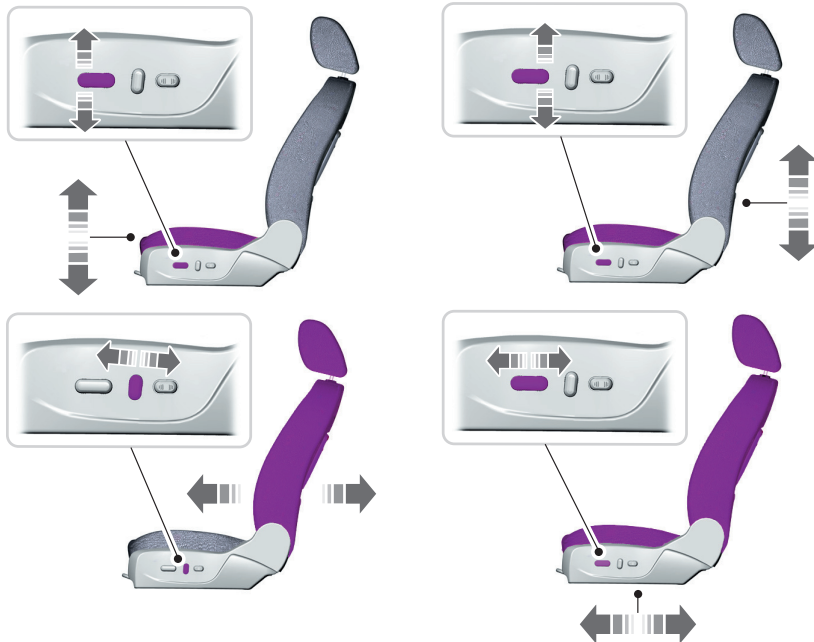

E138647

СИДІННЯ

Електрична підтримка поперека



E138648

ЗАДНІ СИДІННЯ

ПОПЕРЕДЖЕННЯ

⚠ Не використовуйте нероздільне заднє сидіння як ліжко, коли автомобіль рухається. Нехтування цим попередженням може призвести до серйозної травми чи загибелі.

⚠ Переконайтеся, що сидіння та їхні спинки надійно та повністю зафіксовано.

⚠ Не кладіть предмети на складене сидіння. У разі зіткнення або різкої зупинки тверді предмети можуть влучити в людину на високій швидкості, підвищуючи ризик отримання серйозної травми.

⚠ Не сідайте на сидіння, звернене обличчям до складеного сидіння. Нехтування цією інструкцією може призвести до травми чи загибелі в разі раптової зупинки чи зіткнення.

Регулювання нахилу спинки сидіння



E146605

Сидячи на сидінні, підніміть важіль регулювання нахилу або потягніть за ремінь, щоб нахилити спинку.

Складання спинки сидіння

ПОПЕРЕДЖЕННЯ

⚠ Під час складання спинки стежте, щоб ваші пальці не прищепило механізмом сидіння.

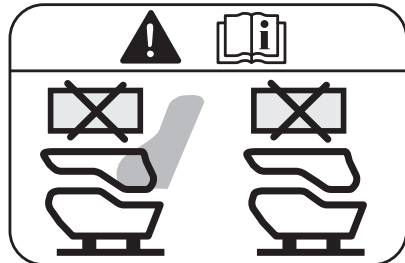

E187831

СИДІННЯ

Легка посадка

Доступ до сидінь третього ряду

ПОПЕРЕДЖЕННЯ

 Переконайтеся, що індикатори блокування не виступають після фіксації ніжок сидіння у фіксаторах на підлозі.

 Під час установлення переконайтеся, що фіксатори сидіння надійно зафіксовано. Переконайтеся, що фіксатори в правильному положенні, перевіривши червоні індикатори блокування.

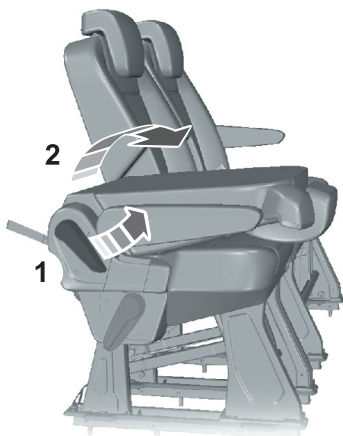

E224141

1. Складіть сидіння вперед, потягнувши верхній важіль або ж потягніть червоний ремінь на спинці сидіння, щоб розблокувати спинку.
2. Переведіть спинку сидіння в нижнє положення, доки механізм нахилу спинки не зафіксується.

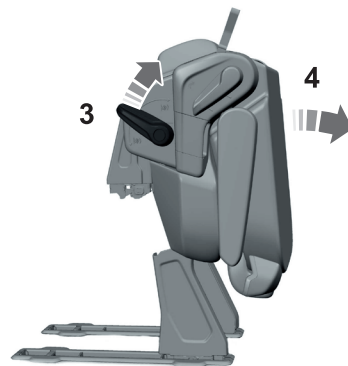

E224142

3. Підніміть важіль угору.
4. Підніміть та перекиньте усе сидіння вперед.

Щоб перевести спинку сидіння в робоче положення, виконайте зворотні кроки.

Зняття сидінь

ПОПЕРЕДЖЕННЯ

 Сидіння може важити 60 кг. Не намагайтеся піднімати та переносити його самотужки.

 Під час складання спинки стежте, щоб ваші пальці не прищепило механізмом сидіння.

СИДІННЯ

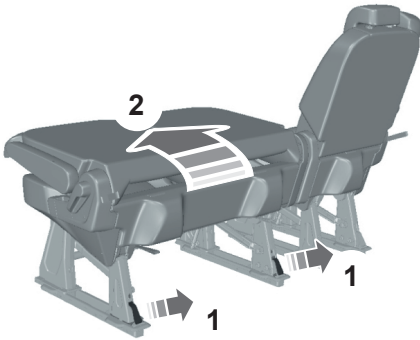

E146611

1. Складіть спинки всіх сидінь уперед. Див. підрозділ «**Доступ до сидінь третього ряду**».
2. Перекиньте сидіння вперед. Одномісні сидіння: підніміть важіль угору та перекиньте сидіння вперед. Двомісні сидіння: з третього ряду потягніть обидва ремені розблокування та перекиньте сидіння вгору за допомогою ременів.

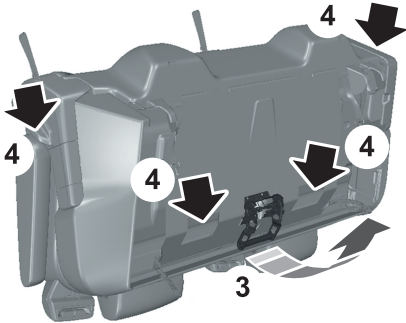

E224143

3. Потягніть ручку розблокування, яка тепер стала доступною, щоб розблокувати фіксатори на підлозі, та обережно перекиньте сидіння вперед.

4. Підніміть та зніміть сидіння. Одномісні сидіння: візьміться за бокову панель сидіння. Двомісні сидіння: візьміться за дві частини поруч із ручкою розблокування.

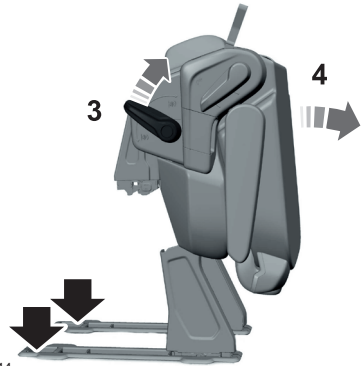

E224144

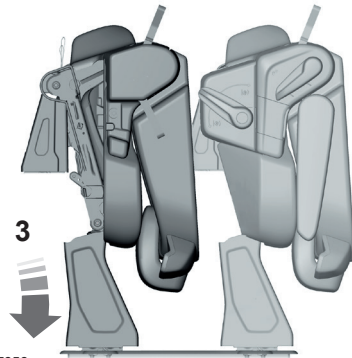

E187956

УВАГА: щоб утворити площинку для завантаження, сидіння третього ряду можна розмістити за сидіннями другого ряду.

СИДІННЯ

Установлення сидінь

ПОПЕРЕДЖЕННЯ

 Під час установлення переконайтеся, що фіксатори сидіння надійно зафіксовано. Переконайтеся, що фіксатори в правильному положенні, перевіривши червоні індикатори блокування.

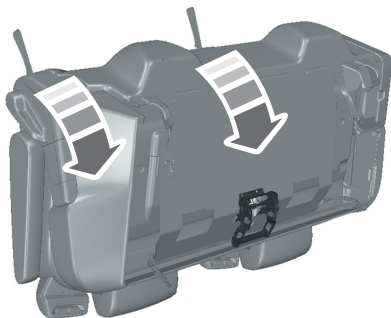

E224145

1. Завдяки конструкції фіксаторів на підлозі вони мають увійти в пази, якщо сидіння м'яко опустити на напрямну на підлозі.

УВАГА: якщо фіксатори сидіння не ввійшли в пази, зніміть сидіння, знову потягнувши на себе ручку розблокування та повторивши процес. Див. підрозділ «Зняття сидінь».

2. Двомісні сидіння та одномісне сидіння третього ряду: потягніть обидва верхні ремені та перекиньте сидіння вниз у робоче положення. Одномісне сидіння другого ряду: потягніть великий важіль вниз та перекиньте сидіння вниз.

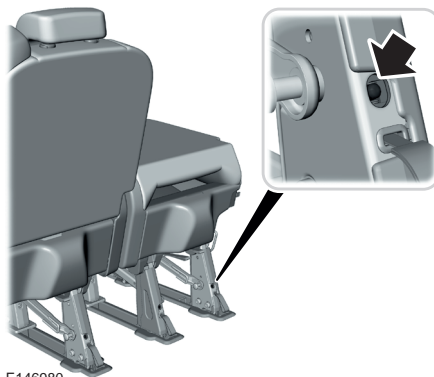

E146980

3. В основі всіх ніжок сидінь розміщено індикатори блокування. Перевірте індикатор блокування, встановивши сидіння.

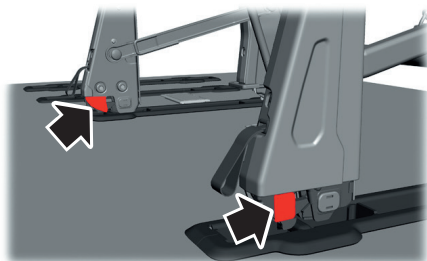

E160371

4. Переконайтеся, що червоні індикатори блокування в основі ніжок сидінь не виступають над рівнем підлоги.

СИДІННЯ

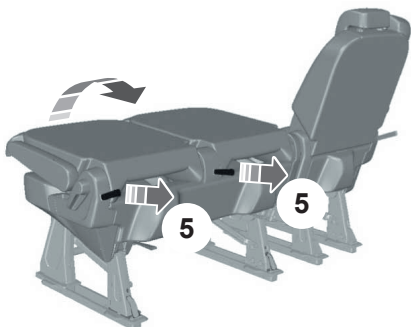

E263672

5. Розблокуйте спинку сидіння, потягнувши червоні ремені на боковому верхньому важелі, та переведіть спинку сидіння в робоче положення до фіксації механізму нахилу спинки.

Зберігання сидіння

- Поводьтеся з усіма сидіннями обережно.
- Зберігайте сидіння в сухому та теплому місці.
- Переконайтеся, що сидіння надійно зафіксовані та не можуть перекинутися.
- Приділяйте особливу увагу фіксаторам, вмонтованим у ніжки сидінь. Зберігайте сидіння на твердій землі, щоб не забруднити механізм фіксаторів.

Подвійна кабіна



E146594

Решітку речового відділення під сидінням може встановити у два різні положення. Підніміть і витягніть решітку, щоб зняти її.

ПІДІГРІВ СИДІНЬ: ДИЗЕЛЬ ЕСОВLUE 2,0 Л

ПОПЕРЕДЖЕННЯ

⚠ Якщо чутливість вашої шкіри знижено (через похилий вік, хронічне захворювання, діабет, пошкодження спинного хребта, прийом певних ліків, вживання алкоголю, сильну втому або інші фізичні умови), будьте обережні. Сидіння з підігрівом може викликати опіки навіть за низьких температур, особливо якщо використовувати цю функцію протягом тривалого часу. Невиконання цієї вказівки може призвести до травми.

⚠ Не кладіть на сидіння жодних предметів, що ізолюють тепло: ковдру, подушку тощо. Це може спричинити перегрів сидіння. Невиконання цієї вказівки може призвести до травми.

СИДІННЯ

ПОПЕРЕДЖЕННЯ

 Не встромляйте в подушку чи спинку сидіння гострі предмети. Це може пошкодити нагрівальний елемент та призвести до перегріву сидіння. Невиконання цієї вказівки може призвести до травми.

Якщо сидіння мокре, вмикати підігрів сидіння заборонено.

Кнопку підігріву сидіння розміщено на блоці керування мікрокліматом салону.



Регулюйте температуру, натискаючи кнопку.

ПІДІГРІВ СИДІНЬ: ДИЗЕЛЬ 2,2 л

ПОПЕРЕДЖЕННЯ

 **ПОПЕРЕДЖЕННЯ**
Люди зі зниженою чутливістю шкіри (через похилий вік, хронічне захворювання, діабет, пошкодження спинного хребта, прийом певних ліків, вживання алкоголю, сильну втому або інші фізичні умови) повинні обережно використовувати сидіння з підігрівом. Сидіння з підігрівом може викликати опіки навіть за низьких температур, особливо якщо використовувати цю функцію протягом тривалого часу. Не кладіть на сидіння жодні предмети, що ізолюють тепло: ковдру, подушку тощо. Це може спричинити перегрів сидіння. Не проколюйте сидіння шпильками, голками та іншими предметами з вістрям. Це може пошкодити нагрівальний елемент, що може призвести до перегріву сидіння. Перегрів сидіння може призвести до серйозної травми.

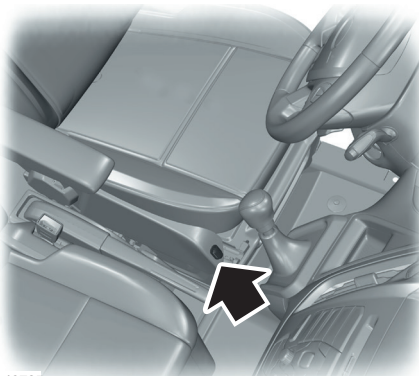

E146725



E151818

УВАГА: на двомісному пасажирському сидінні підігрівається лише крайнє місце.

Сидіння підігріються до максимальної температури за п'ять – шість хвилин. Регулювання здійснюється за допомогою термостата.

Підігрів працюватиме, доки ви його не відключите. Якщо підігрів сидіння було ввімкнено на момент вимкнення запалювання, він знову запрацює, як тільки ви ввімкнете запалювання.

СИДІННЯ

Забороняється:

- класти чи ставити на сидіння важкі предмети;
- використовувати сидіння з підігрівом, якщо на нього було пролито воду або будь-яку іншу рідину; дайте сидінню повністю висохнути;
- використовувати сидіння з підігрівом, якщо двигун не працює; це може призвести до розрядження акумуляторної батареї автомобіля.

ДОДАТКОВІ ЕЛЕКТРОРОЗЕТКИ

ПОПЕРЕДЖЕННЯ

 Не підключайте додаткові електроприлади до гнізда прикурювача. Використання прикурювача не за призначенням може призвести до пошкодження, на яке не поширюється гарантія на ваш автомобіль, та спричинити пожежу чи серйозну травму.

 Не використовуйте електророзетки як гнізда прикурювача. Використання розеток не за призначенням може призвести до пошкодження, на яке не поширюється гарантія на ваш автомобіль, та спричинити пожежу чи серйозну травму.

Щоб використати електророзетку в повній мірі, запустіть двигун.

Не дозволяйте електроприладам будь-якого типу вільно звисати з вилки.

Не використовуйте розетку для живлення приладів, розрахованих на напругу живлення понад 12 вольтів і потужність понад 180 ватів, оскільки це може призвести до перегорання запобіжника.

Завжди тримайте кришки електророзеток закритими, коли ви ними не користуєтесь.

УВАГА: якщо запалювання ввімкнено та двигун не працює, електророзетки вимикаються через 30 хвилин. Вони можуть вимкнутися за низького рівня заряду акумуляторної батареї.

Щоб запобігти розрядженню акумуляторної батареї:

- не використовуйте електророзетку довше ніж необхідно, коли двигун не працює;
- не залишайте прилади в розетці на ніч або тоді, коли автомобіль стоїть на станції протягом тривалого часу.

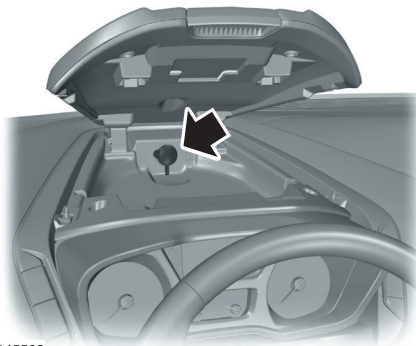

E145568

Розташування

Можливі місця розташування електророзеток:

- на панелі приладів;
- усередині центральної консолі;
- на стійці D чи оздобленні в задній частині автомобіля.

Розетка змінного струму, 230 вольтів (якщо встановлено)

ПОПЕРЕДЖЕННЯ

 Не тримайте електричні прилади підключеними до розетки, коли ви ними не користуєтесь. Не використовуйте кабель-подовжувач з розеткою змінного струму 230 В, оскільки це зведе нанівець захист розетки. Використання подовжувача може стати причиною перевантаження розетки через живлення декількох приладів, чия потужність може перевищити максимальне припустиме значення 150 Вт, що може призвести до пожежі або серйозної травми.

ДОДАТКОВІ ЕЛЕКТРОРОЗЕТКИ

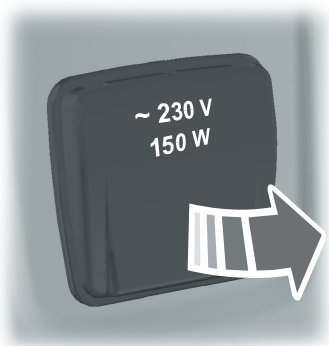

E98199

Електророзетку можна використовувати для електричних приладів, які потребують до 150 ватів потужності. Її розташовано за центральною консоллю.

Світловий індикатор на розетці змінюється залежно від її стану.

	Стан системи
Увімкнено	Розетка працює, запалювання ввімкнено, і пристрій підключено
Вимкнено	Розетку та запалювання вимкнено, жодних пристроїв не підключено.
Блимає	У розетці активовано аварійний режим.

Якщо перевищено максимальне дозволене значення 150 Вт, розетка тимчасово вимикає живлення, перебуваючи в аварійному режимі. Витягніть вилку пристрою з розетки та вимкніть запалювання. Знову ввімкніть запалювання, але не підключайте пристрій до розетки. Дайте системі охолонути та вимкніть запалювання, щоби скинути аварійний режим. Знову ввімкніть запалювання та переконайтеся, що світловий індикатор залишається ввімкненим. Не використовуйте розетку для певних електроприладів, зокрема:

- телевізорів з електронно-променевими трубками;
- споживачів з електродвигунами, наприклад пилососів, електричних пил та інших інструментів з електроприводом, холодильників компресійного типу тощо;

- вимірювальних пристроїв, які обробляють точні дані, наприклад медичного обладнання, вимірювального обладнання тощо;
- іншої техніки, що потребує надзвичайно стабільного електроживлення, наприклад електричних ковдр із керуванням мікрокомп'ютером, ламп із сенсорним керуванням тощо.

ПРИКУРЮВАЧ

ПОПЕРЕДЖЕННЯ



Не підключайте додаткові електроприлади до гнізда прикурювача. Використання прикурювача не за призначенням може призвести до пошкодження, на яке не поширюється гарантія на ваш автомобіль, та спричинити пожежу чи серйозну травму.

ДОДАТКОВІ ЕЛЕКТРОРОЗЕТКИ

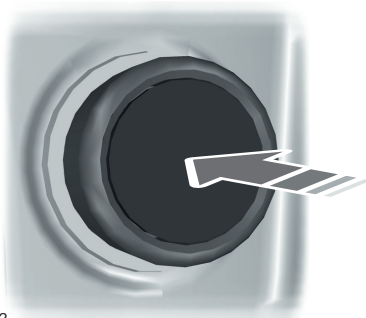

E103382

Щоб увімкнути прикурювач, вдаввіть його в гніздо. Незабаром він висунеться з гнізда. Не тримайте прикурювач вдавленим у гніздо.

УВАГА: якщо живлення не працює після вимкнення запалювання, ввімкніть запалювання.

УВАГА: якщо використовувати прикурювач, коли двигун не працює, акумуляторна батарея може розрядитися.

УВАГА: після ввімкнення запалювання ви можете використовувати розетку для живлення електроприладів, розрахованих на напругу живлення 12 вольтів і номінальну силу струму не більш ніж 15 амперів.

ВІДДІЛЕННЯ ДЛЯ РЕЧЕЙ

ПІДСКЛЯННИКИ

ПОПЕРЕДЖЕННЯ

⚠ Не ставте ємності з гарячими напоями в підсклянники під час руху автомобіля.

⚠ Стежте, щоб чашки і склянки, поставлені у підсклянники, не заважали вашому огляду під час їзди.

ВЕРХНЯ КОНСОЛЬ

Верхнє відділення для речей

Автомобілі з дахом середньої висоти

ПОПЕРЕДЖЕННЯ

⚠ Не кладіть у речове відділення важкі предмети. Максимальне дозволене навантаження дорівнює 20 кг. У разі зіткнення або різкої зупинки важкі предмети можуть влучити в людину на високій швидкості і спричинити серйозну травму.

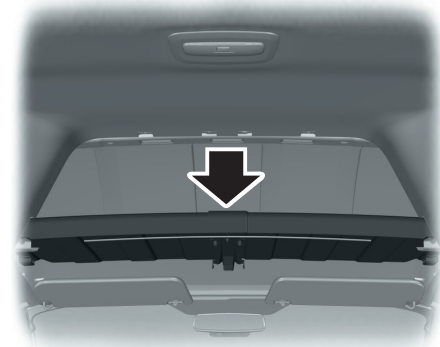

E158139

СКЛАДАНИЙ ЛОТОК

ПОПЕРЕДЖЕННЯ

⚠ Не ставте ємності з гарячими напоями в підсклянники під час руху автомобіля.



E154676

ТРИМАЧ ДЛЯ ПЛЯШОК

ПОПЕРЕДЖЕННЯ

⚠ Не ставте скляні предмети у тримач для пляшок.

ВІДДІЛЕННЯ ДЛЯ РЕЧЕЙ

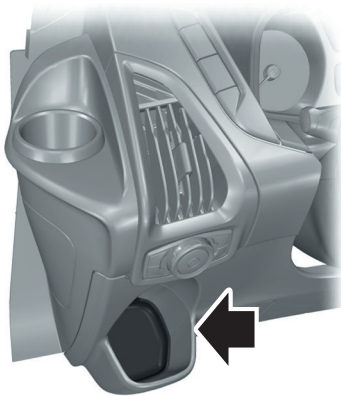

E145944

МІСЦЕ ДЛЯ РЕЧЕЙ ПІД СИДІННЯМ

Переднє пасажирське сидіння

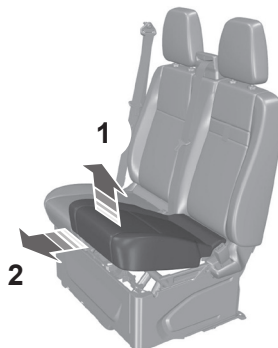

2



3

E154714

1. Підніміть передню частину подушки пасажирського сидіння.
2. Потягніть подушку сидіння вперед.
3. Складіть вперед подушку сидіння.

УВАГА: якщо на вашому автомобілі є кондиціонер повітря, речове відділення під крайнім сидінням може бути відсутнім.

ВІДДІЛЕННЯ ДЛЯ РЕЧЕЙ

ТРИМАЧ ДЛЯ ПРИСТРОЇВ

ПОПЕРЕДЖЕННЯ

 Неуважність під час водіння може призвести до втрати керування автомобілем, аварії та травм. Ми настійно рекомендуємо вживати особливих застережних заходів під час використання будь-яких пристроїв, що можуть відвернути вашу увагу від дороги. Передусім ви несеєте відповідальність за безпечну експлуатацію автомобіля. Ми не радимо використовувати під час водіння будь-які мобільні пристрої та рекомендуємо по можливості використовувати натомість системи з голосовим керуванням. Обов'язково ознайомтесь з усіма чинними місцевими законами, що поширюються на використання електронних пристроїв під час водіння.

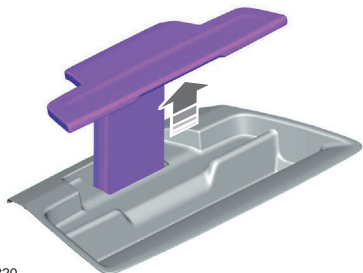

E260820

1. Підніміть затискач.
2. Розмістіть пристрій на базі.
3. Відпустіть затискач.

УВАГА: не залишайте пристрій у тримачі, коли ви виходите з автомобіля.

ЗАПУСК І ЗУПИНКА ДВИГУНА

ЗАГАЛЬНІ ВІДОМОСТІ

ПОПЕРЕДЖЕННЯ

 Тривала робота двигуна в холостому режимі на високих обертах може призвести до сильного нагрівання двигуна та вихлопної системи, що може спричинити пожежу або інше пошкодження.

 Уникайте паркування, роботи в холостому режимі та руху автомобіля на сухій траві або іншому сухому покритті. Система зниження токсичності викидів нагріває моторний відсік і вихлопну систему, створюючи небезпеку пожежі.

 Не запускайте двигун у закритому гаражі або іншому закритому приміщенні. Вихлопні гази можуть бути токсичними. Перед запуском двигуна обов'язково відчиніть двері гаража.

 Витікання вихлопних газів може призвести до потрапляння шкідливих та потенційно смертоносних газів до салону. Якщо ви відчуваєте запах вихлопних газів в автомобілі, необхідна негайна перевірка автомобіля. Не продовжуйте рух, якщо ви відчуваєте запах вихлопних газів.

Якщо акумуляторну батарею від'єднували, то впродовж приблизно 8 км з її повторного підключення автомобіль може демонструвати незвичайні ходові характеристики. Це відбувається через те, що системі керування двигуном необхідно заново налаштуватися під двигун. На будь-які незвичайні ходові характеристики, що виявляються в цей період, можна не зважати. Система керування силовим агрегатом задовольняє всі канадські офіційні вимоги, що регулюють імпульсне електричне поле або радіошуми для обладнання, яке створює перешкоди.

Коли ви запускаєте двигун, намагайтеся не натискати педаль акселератора до і під час запуску. Використовуйте цю педаль лише в тому разі, якщо у вас виникли труднощі із запуском.

ВИМИКАЧ ЗАПАЛЮВАННЯ



E72128

УВАГА: перш ніж вставити ключ у циліндр будь-якого замка, переконайтеся, що ключ чистий.

0 (вимк.) – запалювання вимкнено.

УВАГА: не залишайте ключ у запалюванні після того, як ви вимкнули запалювання і залишили автомобіль. Це може призвести до розрядження акумуляторної батареї.

I (додаткове обладнання) – електричне обладнання (як-от радіо) може працювати, коли двигун не працює.

УВАГА: не слід надовго залишати ключ у положенні I чи II (коли двигун не працює): це може призвести до розрядження акумуляторної батареї.

II (увімк.) – усі електричні ланцюги працюють. Засвічуються контрольні лампи та індикатори.

III (запуск) – працює стартер, двигун прокручується. Відпустіть ключ, як тільки двигун запуститься.

БЛОКУВАННЯ КЕРМА

ПОПЕРЕДЖЕННЯ

 До початку руху обов'язково переконайтеся, що рульове керування розблоковане.

Блокування керма

1. Витягніть ключ із вимикача запалювання.

ЗАПУСК І ЗУПИНКА ДВИГУНА

2. Злегка поверніть кермо, щоб активувати блокування.

Розблокування керма

1. Вставте ключ у вимикач запалювання.
2. Поверніть ключ запалювання в положення I.

УВАГА: вам може знадобитися злегка повернути кермо, щоб пришвидшити розблокування.

ЗАПУСК ДИЗЕЛЬНОГО ДВИГУНА



Увімкніть запалювання. Якщо світиться індикатор роботи свічок розжарювання, зачекайте,

доки він не згасне, перш ніж запустити двигун.

1. Якщо автомобіль оснащено механічною коробкою передач, натисніть педаль зчеплення до упору. Якщо автомобіль оснащено автоматичною коробкою передач, натисніть педаль гальма до упору.

УВАГА: не торкайтеся педалі акселератора.

2. Щоб запустити двигун, поверніть ключ у положення «запуск».

УВАГА: якщо ви відпустите педаль зчеплення під час запуску двигуна, відбудеться відключення стартера.

УВАГА: якщо температура нижче -15°C , запуск двигуна може потребувати до 10 секунд.

УВАГА: використовувати стартер можна лише протягом обмеженого проміжку часу.

УВАГА: після того як ви вичерпаєте ліміт спроб запустити двигун, система дозволить вам зробити нову спробу лише через певний час, наприклад через 30 хвилин.

Неможливість здійснити запуск двигуна

Якщо двигун не запуститься, зачекайте трохи і спробуйте ще раз.

ВІДКЛЮЧЕННЯ ДВИГУНА

Автомобілі з турбонасичувачем

ПОПЕРЕДЖЕННЯ



Не відключайте двигун, коли він працює на високих обертах. Інакше турбонасичувач продовжить працювати, після того як тиск моторної оливи знизиться до нуля. Це призведе до передчасного зносу підшипника турбонасичувача.

Відпустіть педаль акселератора. Дочекайтесь, доки частота обертів не зменшиться до холостого ходу, і вимкніть двигун.

ОБІГРІВАЧ БЛОКА ЦИЛІНДРІВ

ПОПЕРЕДЖЕННЯ



Недотримання вказівок з експлуатації обігрівача блока циліндрів може призвести до пошкодження майна або серйозної травми.



Не використовуйте автомобільний обігрівач блока циліндрів разом з незаземленими системами електрообладнання або двоконтakтними адаптерами. Існує небезпека ураження електричним струмом.

УВАГА: обігрівач працює з максимальною ефективністю при температурі зовнішнього повітря нижче -18°C .

Обігрівач служить допоміжним засобом під час запуску, підігрівачою охолодну рідину двигуна. Це дає кліматичній системі змогу швидко реагувати. До обігрівача входять нагрівальний елемент (установлений у блок циліндрів двигуна) та джгут проводки. Дозволяється підключення системи до заземленого джерела електроживлення з напругою змінного струму 220–240 В.

ЗАПУСК І ЗУПИНКА ДВИГУНА

Заради безпечної та правильної роботи обігрівача рекомендуємо виконувати нижченаведені дії.

- Використовуйте кабель-подовжувач, придатний для експлуатації на відкритому повітрі та за низьких температур. Він повинен мати чітке маркування, яке означає, що кабель можна використовувати з приладами, що встановлюються на відкритому повітрі. Не використовуйте на вулиці подовжувач, призначений для використання в приміщенні. Це може призвести до ураження електричним струмом або пожежі.
- Використовуйте максимально короткий кабель-подовжувач.
- Не використовуйте більш ніж один кабель-подовжувач.
- Переконайтеся в тому, що під час використання обігрівача штепсельним з'єднанням кабелю-подовжувача та кабелю обігрівача ніщо не заважає і на них немає води. Невиконання цієї вимоги може призвести до ураження електричним струмом або пожежі.
- Переконайтеся в тому, що ваш автомобіль стоїть в чистому місці, в якому немає займистих речовин.
- Переконайтеся в надійності з'єднань між обігрівачем, кабелем обігрівача та кабелем-подовжувачем.
- Якщо система працює вже приблизно 30 хвилин, перевірте всі точки електричного з'єднання на нагрівання.
- Переконайтеся, що штепсельна вилка системи витягнута з розетки, а сама система належно прибрана, перед тим як сісти за кермо автомобіля. Переконайтеся в тому, що захисна кришка закриває контакти вилки обігрівача блока циліндрів, коли ви не використовуєте обігрівач.
- Перед початком зимового сезону, перевірте, що система обігрівача правильно працює.

Використання обігрівача блока циліндрів

Вилка обігрівача блока циліндрів може бути розташована в одному з таких місць:

- під капотом;
- в оправі переднього протитуманного ліхтаря;
- нижня решітка переднього бампера.

Перед початком використання переконайтеся, що контакти розетки чисті та сухі. Якщо потрібно, протріть їх сухою тканиною. Обігрівач споживає 0,4–1,0 кіловат-годин за одну годину роботи. Система не оснащена термостатом. Вона досягає максимальної температури приблизно через три години роботи. Використання обігрівача протягом більш ніж трьох годин не поліпшує роботу системи та марнує електроенергію.

ОСОБЛИВІ ЇЗДОВІ ХАРАКТЕРИСТИКИ

AUTO-START-STOP: МЕХА- НІЧНА КОРОБКА ПЕРЕДАЧ

ПОПЕРЕДЖЕННЯ



Вимкніть запалювання та повністю активуйте стоянкове гальмо, перш ніж виконати будь-яке обслуговування чи залишити автомобіль. Нехтування цією інструкцією може призвести до травми чи загибелі в разі перезапуску двигуна.

Принцип роботи

Призначення системи – сприяти зниженню витрати палива та викиду CO₂. Щоб досягти цього, вона відключає двигун, коли той працює вхолосту, наприклад під час зупинки на світлофорі.

Ваш автомобіль оснащено вдосконалим стартером, розрахованим на частіший запуск двигуна.

У певних ситуаціях, приклади яких наведено нижче, система може не відключити двигун:

- ви відчинили двері водія;
- увімкнено обігрів вітрового скла;
- автомобіль перебуває на великій висоті;
- двигун прогрівається;
- надто низька або надто висока температура зовнішнього повітря;
- низький рівень заряду акумуляторної батареї, або температура батареї перебуває за межами оптимального робочого діапазону;
- задля підтримання мікроклімату салону чи зменшення запотівання.

У певних ситуаціях, приклади яких наведено нижче, система може знову запустити двигун:

- ви ввімкнули обігрів вітрового скла;
- ви ввімкнули максимальне усунення обледеніння;
- автомобіль починає скочуватися зі схилу, коли важіль коробки передач у положенні «нейтральна передача»;
- задля підтримання мікроклімату салону чи зменшення запотівання.

УВАГА: двигун перезапускається, лише якщо натиснули педаль.

УВАГА: частота обертів двигуна вентилятора може змінитися під час автоматичного перезапуску.

УВАГА: система може не працювати, якщо ви залишили підключеними до автомобіля з вимкненим запалюванням споживачі електроенергії, оскільки вони розряджають акумуляторну батарею.

Використання Auto-Start-Stop Зупинка двигуна

1. Зупиніть автомобіль.
2. Перейдіть на нейтральну передачу.
3. Відпустіть педалі зчеплення й акселератора.

Перезапуск двигуна

Натисніть педаль зчеплення.

УВАГА: щоб система працювала з максимальною ефективністю, переведіть важіль коробки передач у положення «нейтральна передача» (N) та відпустіть педаль зчеплення, якщо автомобіль зупинився більш ніж на три секунди.

УВАГА: система Auto-Start-Stop також має функцію запуску заглухлого двигуна. Щоб перезапустити заглухий двигун, натисніть педаль зчеплення до упору.

Увімкнення та вимкнення системи

Система активується, коли ви вмикаєте запалювання.



Щоб вимкнути систему, натисніть вимикач; засвітиться слово «OFF» (вимкнено). Щоб увімкнути систему, натисніть вимикач ще раз.

Індикатор Auto-Start-Stop світиться зеленим світлом, коли двигун відключається. Він блимає жовтим світлом, і з'являється повідомлення, коли вам потрібно виконати певні дії. Див. розділ «Інформаційні повідомлення» (с. 72).



Індикатор Auto-Start-Stop світиться сірим світлом і відображається у перекресленому вигляді, коли система недоступна.

ОСОБЛИВІ ЇЗДОВІ ХАРАКТЕРИСТИКИ

УВАГА: якщо система виявляє несправність, вона відключається. Якщо вона залишається неактивною після вимкнення та повторного ввімкнення запалювання, автомобіль має бути перевірений офіційним дилером.

Заміна акумуляторної батареї

Щоб система працювала правильно, для заміни використовуйте батарею з такими самими характеристиками, що й у батареї із заводської комплектації.

AUTO-START-STOP: АВТОМАТИЧНА КОРОБКА ПЕРЕДАЧ

ПОПЕРЕДЖЕННЯ



Вимкніть запалювання та повністю активуйте стоянкове гальмо, перш ніж виконати будь-яке обслуговування чи залишити автомобіль. Нехтування цією інструкцією може призвести до травми чи загибелі в разі перезапуску двигуна.

Принцип роботи

Призначення системи – сприяти зниженню витрати палива та викиду CO₂. Щоб досягти цього, вона відключає двигун, коли той працює вхолосту, наприклад під час зупинки на світлофорі.

Ваш автомобіль оснащено вдосконаленим стартером, розрахованим на частіший запуск двигуна.

У певних ситуаціях, приклади яких наведено нижче, система може не відключити двигун:

- ви відчинили двері водія;
- увімкнено обігрів вітрового скла;
- важіль коробки передач установлено в положення «ручний режим» (M);
- автомобіль перебуває на великій висоті;
- двигун прогрівається;
- надто низька або надто висока температура зовнішнього повітря;
- низький рівень заряду акумуляторної батареї, або температура батареї перебуває за межами оптимального

робочого діапазону;

- задля підтримання мікроклімату салону чи зменшення запотівання.

У певних ситуаціях, приклади яких наведено нижче, система може знову запустити двигун:

- ви ввімкнули обігрів вітрового скла;
- ви ввімкнули максимальне усунення обледеніння;
- автомобіль починає скочуватися зі схилу, коли важіль коробки передач у положенні «нейтральна передача»;
- задля підтримання мікроклімату салону чи зменшення запотівання.

УВАГА: двигун перезапускається, лише якщо натиснули педаль.

УВАГА: частота обертів двигуна вентилятора може змінитися під час автоматичного перезапуску.

УВАГА: система може не працювати, якщо ви залишили підключеними до автомобіля з вимкненим запалюванням споживачі електроенергії, оскільки вони розряджають акумуляторну батарею.

Використання Auto-Start-Stop

ПОПЕРЕДЖЕННЯ



Увімкніть стоянкове гальмо та переведіть важіль коробки передач у положення «стоянка» (P), перш ніж залишити автомобіль.

Зупинка двигуна

1. Відпустіть педаль акселератора.
2. Зупиніть автомобіль із коробкою передач у положенні «рух» (D).
3. Тримайте педаль гальма натиснутою.

УВАГА: двигун також відключається, якщо важіль коробки передач установлено в положення «стоянка» (P), незалежно від положення педалі гальма.

ОСОБЛИВІ ЇЗДОВІ ХАРАКТЕРИСТИКИ

Порядок перезапуску двигуна

Щоб знову запустити двигун, виконайте одну з нижченаведених дій.

- Відпустіть педаль гальма.
- Натисніть педаль акселератора.
- Переведіть важіль коробки передач у положення «рух» (D), «задній хід» (R) чи «ручний режим» (M).

Увімкнення та вимкнення системи

Система активується, коли ви вмикаєте запалювання.



Щоб вимкнути систему, натисніть вимикач; засвітиться слово «OFF» (вимкнено). Щоб увімкнути систему, натисніть вимикач ще раз.

Індикатор Auto-Start-Stop світиться зеленим світлом, коли двигун відключається. Він блимає жовтим світлом, і з'являється повідомлення, коли вам потрібно виконати певні дії. Див. розділ **«Інформаційні повідомлення»** (с. 72).



Індикатор Auto-Start-Stop світиться сірим світлом і відображається у перекресленому вигляді, коли система недоступна.

УВАГА: якщо система виявляє несправність, вона відключається. Якщо вона залишається неактивною після вимкнення та повторного увімкнення запалювання, автомобіль має бути перевірений офіційним дилером.

Заміна акумуляторної батареї

Щоб система працювала правильно, для заміни використовуйте батарею з такими самими характеристиками, що й у батареї із заводської комплектації.

ЗАСТЕРЕЖНІ ЗАХОДИ

ПОПЕРЕДЖЕННЯ



Не переповняйте паливний бак. Тиск у переповненому баку може викликати витікання і розбризкування палива і призвести до пожежі.



Паливна система може перебувати під тиском. Якщо ви почуєте шипіння поблизу заливної горловини паливного бака, не доливайте паливо, доки цей звук не зникне. Якщо знехтувати цим застереженням, паливо може розприскатися, що може призвести до серйозної травми.



Якщо не дотримуватися правил поводження з автомобільним паливом, воно може стати причиною серйозної травми чи загибелі.



Бензин може містити бензол, що є канцерогеном.



Під час заправлення двигун завжди повинен бути відключеним, іскри та відкрите полум'я біля заливної горловини неприпустимі. Під час заправлення категорично заборонено курити або користуватися мобільним телефоном. У певних умовах пари палива можуть бути надзвичайно небезпечними. Стежте, щоб випадково не вдихнути надлишкові гази.

Нижче наведено основні правила поводження з паливом.

- Перед початком заправлення вашого автомобіля потушіть будь-яке відкрите полум'я, а також сигарету, люльку чи будь-яке інше приладдя для куріння.
- Перед початком заправлення обов'язково відключіть двигун.
- Проковтування автомобільного палива небезпечно для здоров'я і може призвести до летального кінця. Таке паливо, як бензин, є високотоксичним, і його проковтування може призвести до загибелі або незворотних для здоров'я людини наслідків. Якщо ви проковтнули паливо, негайно зверніться до лікаря, навіть якщо явні симптоми отруєння відсутні. Вони можуть

з'явитися лише через декілька годин.

- Уникайте вдихання парів палива. Вдихання надмірної кількості парів палива будь-якого типу може призвести до подразнення очей та дихальних шляхів. У тяжких випадках надмірне та тривале вдихання парів палива може стати причиною серйозної хвороби та призвести до незворотних для здоров'я людини наслідків.
- Уникайте потрапляння в очі рідкого палива. Якщо це все-таки сталося, зніміть контактні лінзи (якщо ви їх носите), промийте очі водою впродовж 15 хвилин і зверніться по медичну допомогу. Якщо не звернутися по належну медичну допомогу, потрапляння в очі палива може призвести до незворотних для здоров'я людини наслідків.
- Паливо може завдати шкоди в разі поглинання його шкірою. Якщо паливо потрапило на шкіру та (або) одяг, негайно зніміть залитий одяг і ретельно промийте шкіру водою з милом. Багатократні або тривалі контакти шкіри з рідким паливом або парами палива спричинюють її подразнення.
- Виявляйте особливу обачність, якщо ви приймаєте антабус або інші форми дисульфіраму для лікування алкоголізму. Вдихання парів бензину або контакт зі шкірою можуть призвести до небажаних побічних ефектів, серйозного тілесного ушкодження або захворювання. Негайно зверніться до лікаря у разі появи побічних ефектів.

ЯКІСТЬ ПАЛИВА

ПОПЕРЕДЖЕННЯ



Не змішуйте дизельне паливо з оливою, бензином або іншими рідинами. Це може викликати хімічну реакцію та пошкодження двигуна, на яке не поширюється гарантія на автомобіль.

Використовуйте дизельне паливо, яке задовольняє вимоги стандарту EN 228 або його місцевого еквівалента.

ПАЛИВО І ЗАПРАВЛЕННЯ

УВАГА: рекомендуємо використовувати лише високоякісне паливо. Не рекомендується використання додаткових присадок та інших домішок.

УВАГА: не рекомендуємо тривале використання присадок, призначених для запобігання парафінізації палива.

Тривале зберігання

Більшість видів дизельного палива містять біодизельне паливо. Якщо ви плануєте не використовувати автомобіль понад два місяці, рекомендується перед початком такого періоду зберігання заповнити бак паливом, що не містить біодизельного палива.

РОЗТАШУВАННЯ ЛІЙКИ ДЛЯ ЗАЛИВАННЯ ПАЛИВА

Лійку для заливання палива розташовано у речовому відділенні під сидінням.

ЯКЩО У ВАС ЗАКІНЧИЛОСЯ ПАЛИВО

Експлуатація автомобіля з порожнім баком може спричинити пошкодження, на яке не поширюється дія гарантії на автомобіль. Якщо паливо закінчилося:

- Щоб перезапустити двигун, залийте як мінімум 5 л палива.
- Можливо, що після заправлення вам доведеться декілька разів переключити запалювання з положення «вимк.» в «увімк.», щоб дати змогу системі живлення перегнати паливо з бака у двигун. Під час повторного запуску перше прокручування двигуна забере на кілька секунд більше часу, ніж звичайно.

УВАГА: якщо паливо закінчилося на крутому схилі, вам може знадобитися більше палива.

Заповнення переносної паливної ємності

ПОПЕРЕДЖЕННЯ

 Паливо, яке проходить через паливний насос, може генерувати статичну електрику. Це може призвести до пожежі, якщо використовувати незаземлену паливну ємність.

Щоб уникнути формування електростатичного заряду, під час заповнення незаземленої паливної ємності дотримуйтесь нижченаведених рекомендацій.

- Для переливання палива в автомобільний бак використовуйте лише рекомендовану паливну ємність. Під час заповнення ємності поставте її на землю.
- Не заповнюйте паливну ємність, коли вона перебуває в автомобілі (в тому числі у вантажному відділенні).
- Під час заливання палива заправний пістолет повинен торкатися паливної ємності.
- Не використовуйте пристрої для закріплення важеля паливного пістолета в відкритому положенні.

Доливання палива з переносної паливної ємності

ПОПЕРЕДЖЕННЯ

 Не вставляйте носик лійок сторонніх виробників або паливних ємностей у заливну горловину системи живлення. Це може зашкодити заливній горловині системи живлення або її ущільнювачу і призвести до проливання палива на землю.

 Не намагайтеся силою відкрити систему дозаправлення без кришки паливного бака, використовуючи сторонні предмети. Це може зашкодити системі живлення або її ущільнювачу і травмувати вас або інших людей.

 Забороняється зливати відходи двигуна до побутових сміттєзбірників або громадської каналізації. Використовуйте для цього спеціально відведені місця.

Доливаючи в паливний бак автомобіля паливо з паливної ємності, використовуйте пластикову лійку з комплексу поставки автомобіля. Див. розділ «Розташування лійки для заливання палива» (с. 108).

УВАГА: не використовуйте лійки сторонніх виробників; вони можуть не працювати із системою дозаправлення без кришки паливного бака та можуть пошкодити її.

ПАЛИВО І ЗАПРАВЛЕННЯ

Заправляючи паливний бак автомобіля з ємності для палива, виконайте нижченаведені дії.

1. Повністю відчиніть дверцята лючка паливного бака.
2. Повністю вставте лійку в заливну горловину паливного бака.

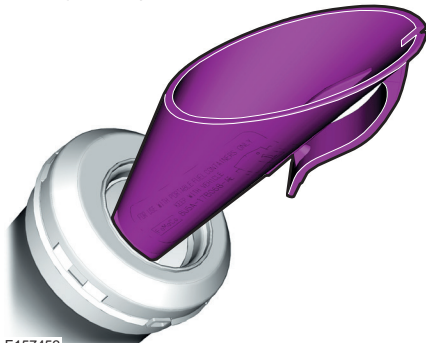

E157452

3. Долийте в автомобіль паливо з паливної ємності.
4. Витягніть лійку.
5. Повністю зачиніть дверцята лючка паливного бака.
6. Очистіть пластикову лійку та поверніть її на своє місце в автомобілі або ж викиньте її, дотримуючись правил утилізації.

УВАГА: якщо ви вирішили викинути лійку, ви можете придбати нову в офіційного дилера.

ЗАПРАВЛЕННЯ

ПОПЕРЕДЖЕННЯ



Не переповняйте паливний бак. Тиск у переповненому баку може викликати витікання і розбризкування палива і призвести до пожежі.



Не намагайтеся силою відкрити систему дозаправлення без кришки паливного бака, використовуючи сторонні предмети. Це може зашкодити паливній системі або її ущільнювачу і травмувати вас або інших людей.

ПОПЕРЕДЖЕННЯ



Під час заправки пістолет повинен залишатися повністю вставленим.



Під час заправки двигун завжди повинен бути відключеним, іскри та відкрите полум'я біля заливної горловини неприпустимі. Під час заправки категорично заборонено курити або користуватися мобільним телефоном. У певних умовах пари палива можуть бути надзвичайно небезпечними. Стежте, щоб випадково не вдихнути надлишкові гази.



Зачекайте хоча б 10 секунд, перед тим як витягти пістолет. Тоді все паливо в пістолеті встигне перелитися в паливний бак.



Припиніть заправлення після першого автоматичного відключення заправного пістолета. Зайве паливо заповнює розширювальний простір паливного бака, що може призвести до переповнення бака.



E162791

1. Відчиніть ліві передні двері.
2. Повністю відчиніть дверцята лючка паливного бака.

УВАГА: ваш автомобіль не має кришки заливної горловини паливного бака.

ПАЛИВО І ЗАПРАВЛЕННЯ

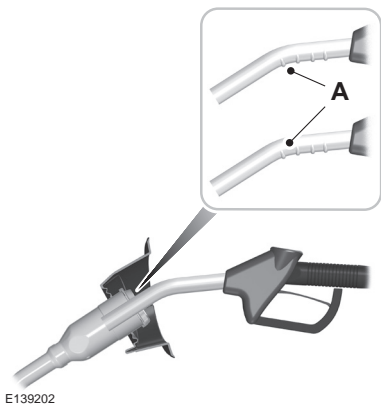

E139202

3. Вставте заправний пістолет до нанесеної на ньому першої позначки А. Пістолет повинен постійно спиратися на отвір паливопроводу.

УВАГА: блокувач заправного пістолета відкривається лише тоді, коли ви вставляєте заправний пістолет правильного типорозміру.

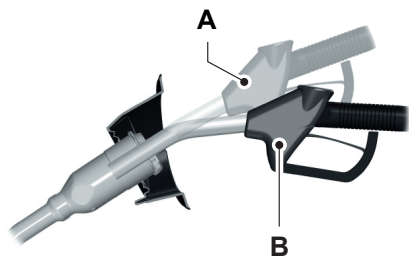

E139203

4. Під час заправки тримайте пістолет у положенні В. Якщо тримати пістолет у положенні А, це може завадити потоку палива і пістолет відключиться до того, як бак буде заповнено.



E162792

5. Пістолет не повинен виходити за межі показаної області.

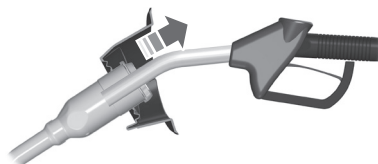

E119081

6. Трохи підніміть заправний пістолет і повільно витягніть його.
7. Повністю зачиніть дверцята лючка паливного бака.

УВАГА: не намагайтеся запустити двигун, якщо ви заповнили бак не тим типом палива. Це може спричинити пошкодження двигуна, на яке не поширюється гарантія на автомобіль. Автомобіль має бути негайно перевірений.

Попередження, які видає система (якщо встановлено)

Якщо блокувач заправного пістолета не закривається повністю, на інформаційному дисплеї з'являється попередження.

1. Якнайшвидше зупиніть автомобіль з дотриманням правил безпеки та вимкніть двигун.
2. Переведіть важіль коробки передач у положення «стоянка» (P) або «нейтральна передача» (N).
3. Увімкніть стоянкове гальмо.
4. Відчиніть ліві передні двері.
5. Повністю відчиніть дверцята лючка паливного бака.
6. Перевірте, чи не заважають руху дверцят сторонні предмети або забруднення на заливній горловині чи біля неї.
7. Повністю вставте заправний пістолет або лійку з комплекту поставки автомобіля в заливну горловину паливного бака. Див. розділ **«Розташування лійки для заливання палива»** (с. 108). Це має очистити її від будь-якого бруду, що може заважати їй повністю зачинитися.
8. Витягніть заправний пістолет або лійку для заливання палива із заливної горловини паливного бака.
9. Повністю зачиніть дверцята лючка паливного бака.

УВАГА: якщо завдяки цим діям проблему буде усунуто, повідомлення може зникнути не відразу. Якщо повідомлення залишилося та світиться контрольна лампа **«Потрібний негайний сервіс двигуна»**, автомобіль має бути якнайшвидше перевірений.

ВИТРАТА ПАЛИВА

Зазначені показники викиду вуглекислого газу та витрати палива отримано в результаті лабораторних випробувань відповідно до Регламенту (ЄС) N 715/2007 або CR (ЄС) 692/2008 та пізніших поправок до нього. Ця інформація надається для порівняння автомобілів різних марок і моделей. Фактичні показники витрати палива вашого автомобіля можуть відрізнятися від цих цифр. На практиці на витрату палива впливають

численні фактори, в тому числі індивідуальна манера їзди, швидкість їзди, частота зупинок, використання кондиціонера повітря, наявність аксесуарів, маса вантажу та причепа.

Оголошена місткість

Оголошена місткість паливного бака – це максимальна кількість палива, яку можна залити до бака, коли той порожній згідно з показчиком рівня палива. Див. розділ **«Заправні об'єми та технічні характеристики»** (с. 263).

Крім того, для паливного бака передбачено резервний залишок палива. Резервний залишок – це кількість палива в баку, що залишається після того, як стрілка показчика почне показувати «0».

УВАГА: резервний залишок варіюється, і на нього не можна покладатися для збільшення запасу ходу.

Витрата палива

Витрата палива автомобіля вашим автомобілем розраховується через функцію маршрутного комп'ютера **«Середня витрата палива»**. Див. розділ **«Маршрутний комп'ютер»** (с. 70).

Перші 1500 км експлуатації є періодом обкатки двигуна. Точніший результат ви отримаєте після 3000 км експлуатації.

Що впливає на витрату палива

- Неправильний тиск повітря у шинах. Див. розділ **«Тиск у шинах»** (с. 255).
- Повне завантаження автомобіля.
- Перевезення зайвих вантажів.
- Додавання певних аксесуарів до автомобіля (наприклад, екранів проти комах, захисних брусів, пробісикових маяків, підніжок та кріплень для ліж).
- Використання палива, змішаного зі спиртом. Див. розділ **«Якість палива»** (с. 107).
- Витрата палива може зростати за низьких температур.
- Витрата палива може зростати в разі їзди на короткі відстані.
- Автомобіль може споживати менше палива під час їзди по рівних поверхнях, ніж під час їзди горбкуватою місцевістю.

ЗНИЖЕННЯ ТОКСИЧНОСТІ ВИХЛОПУ ДВИГУНА

СИСТЕМА ВИБІРКОВОЇ КАТАЛІТИЧНОЇ НЕЙТРАЛІЗАЦІЇ

На вашому автомобілі встановлено систему вибіркової каталітичної нейтралізації, яка допомагає знизити викид вихлопних газів, впорскуючи спеціальну рідину для очищення (AdBlue®) у вихлопну систему. У разі внесення несанкціонованих модифікацій до системи вибіркової каталітичної нейтралізації або її відключення двигун може не запуститися.

Правила поведження з рідиною для очищення дизельних вихлопних газів (AdBlue)

- Не заливайте цю рідину у паливний бак автомобіля.
- Не переповнюйте бак для рідини.
- Не розбавляйте рідину водою або будь-якою іншою рідиною.
- Не використовуйте порожню каністру з-під рідини повторно.
- Не зберігайте рідину під прямими сонячними променями.
- Зберігайте за температури від -5°C до 20°C .
- Не зберігайте каністри з рідиною в автомобілі.
- Ця рідина не займиста, не токсична, безбарвна та розчиняється у воді.

Контрольні лампи та повідомлення



Якщо система виявляє несправність, на блоці приладів засвічується контрольна лампа.

Контрольна лампа може вмикатися за таких умов:

- низький рівень рідини;
- несправність або забруднення системи вибіркової каталітичної нейтралізації.

УВАГА: якщо засвічується контрольна лампа, повідомлення на інформаційному дисплеї вказують, чи проблема пов'язана з рідиною або спричинена несправністю системи вибіркової каталітичної нейтралізації. Див. розділ «Інформаційні повідомлення» (с. 72). Якщо лампа засвічується під час руху автомобіля, коли рівень рідини нормальний, це свідчить про несправність системи. Автомобіль має бути якнайшвидше перевірений.

Рівень рідини для очищення дизельних вихлопних газів (AdBlue)

Для належного функціонування системи потрібно підтримувати правильний рівень рідини для очищення. Щоб знову запустити двигун, потрібно долити щонайменш 5,7 л рідини для очищення. Див. розділ «Інформаційні повідомлення» (с. 72).

УВАГА: якщо автомобіль стоїть на похилій поверхні, то щоб знову запустити двигун, може знадобитися долити більше ніж 5,7 л рідини.

Долівання рідини для очищення дизельних вихлопних газів (AdBlue)

ПОПЕРЕДЖЕННЯ



Стежте, щоб рідина для очищення дизельних вихлопних газів (AdBlue) не потрапила в очі, на шкіру чи одяг. Якщо рідина потрапила в очі, промийте їх великою кількістю води і зверніться до лікаря. Промийте вражені ділянки шкіри водою з милом. Якщо ви проковтнули очищувальну рідину, випийте велику кількість води та негайно зверніться до лікаря.



Долівання рідини для очищення дизельних вихлопних газів (AdBlue) слід виконувати в приміщенні з доброю вентиляцією. Під час зняття кришки з бака або каністри з рідиною для очищення дизельних вихлопних газів в атмосферу можуть потрапити пари аміаку. Вони подразнюють очі, шкіру та слизові оболонки. Вдихання парів аміаку може викликати пекучий біль в очах, горлі та носі, що призводить до сльозовиділення або сильного кашлю.

ЗНИЖЕННЯ ТОКСИЧНОСТІ ВИХЛОПУ ДВИГУНА

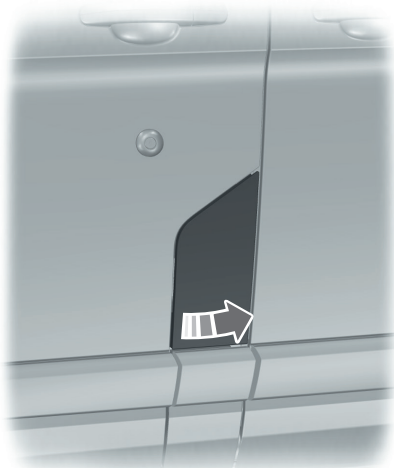

E144358



E204215

Заливна горловина бака для рідини для очищення дизельних вихлопних газів (AdBlue) розташована поруч із заливною горловиною паливного бака та має синю кришку. Наповніть бак із колонки на станції заправки рідиною для очищення дизельних вихлопних газів (AdBlue) або з ка-

ністри з цією рідиною. Місткість бака з рідиною для очищення дизельних вихлопних газів (AdBlue) становить 22 літри.

УВАГА: якщо рідина для очищення дизельних вихлопних газів пролилася на пофарбовану поверхню, негайно змийте її мильною водою.

Доливання рідини для очищення вихлопних газів на паливозаправній станції

Доливання рідини для очищення дизельних вихлопних газів (AdBlue) із колонки паливозаправної станції нагадує заправлення автомобіля паливом. Заправний пістолет відключається автоматично, коли бак стає повним.

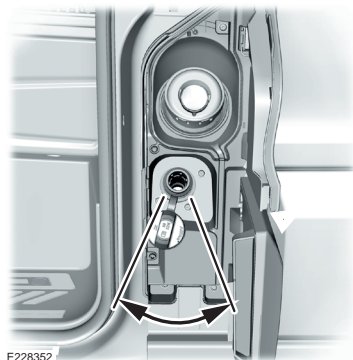

E228352

Використовуйте заправний пістолет з рідиною для очищення дизельних вихлопних газів (AdBlue) в ділянці, показаній на зображенні.

УВАГА: якщо у вас виникли труднощі з використанням колонки з рідиною для очищення дизельних вихлопних газів (AdBlue), причиною може бути забруднення заправного обладнання. Щоб подолати цю проблему, використайте іншу заправну станцію або канистру.

ЗНИЖЕННЯ ТОКСИЧНОСТІ ВИХЛОПУ ДВИГУНА

Доливання рідини для очищення дизельних вихлопних газів із каністри

Завжди дотримуйтесь інструкцій виробника.

1. Зніміть кришку з каністри з рідиною для очищення дизельних вихлопних газів. Установіть трубку на каністру та затягніть її до виникнення сильного опору.
2. Зніміть кришку з бака з рідиною для очищення дизельних вихлопних газів.
3. Вставте трубку в заливну горловину, доки ущільнювач на трубці не опиниться на заливній горловині. Залейте рідину в бак. Коли бак заповниться, рідина припинить литися.
4. Поверніть каністру в вертикальне положення трохи нижче заливної горловини для рідини. Дайте рідині, що залишилася в трубці, повернутися в каністру.
5. Зніміть трубку із заливної горловини для рідини для очищення дизельних вихлопних газів. Установіть кришку бака для рідини для очищення дизельних вихлопних газів на місце.
6. Зніміть трубку з каністри з рідиною для очищення дизельних вихлопних газів та установіть на місце кришку.

УВАГА: якщо в каністрі лишилася рідина, зберіть її для подальшого використання.

УВАГА: трубка багаторазова. Перш ніж відкласти її для зберігання, промийте її чистою водою. Не використовуйте цю трубку для будь-якої іншої рідини.

Доливання рідини для очищення дизельних вихлопних газів у місцевості з холодним кліматом

За температури нижче -11°C рідина для очищення дизельних вихлопних газів (AdBlue) може замерзнути. Ваш автомобіль має систему попереднього підігріву, завдяки якій ця рідина діє і за температури нижче -11°C . Якщо рідина (AdBlue) замерзне в переповненому баку, вона може спричинити пошкодження бака, на яке не поширюється гарантія на автомобіль.

ДИЗЕЛЬНИЙ САЖОВИЙ ФІЛЬТР

ПОПЕРЕДЖЕННЯ



Уникайте паркування та роботи в холостому режимі на сухому листі, сухій траві або іншому займистому покритті. У ході регенерації вихлопні гази дуже сильно нагріваються, а вихлопна система виділяє багато тепла під час та після регенерації, а також після вимкнення двигуна. Існує загроза пожежі.



Нормальна робоча температура вихлопної системи є дуже високою. Категорично заборонено працювати з компонентами поруч із нею чи намагатися відремонтувати будь-яку її частину, доки вона не охолоне. Будьте особливо обережні, працюючи поруч із каталітичним нейтралізатором чи дизельним сажовим фільтром. Дизельний окислювальний каталітичний нейтралізатор і дизельний сажовий фільтр нагріваються до дуже високої температури невдовзі після початку роботи двигуна та залишаються гарячими після відключення двигуна.

Ваш автомобіль має декілька компонентів, призначених для зниження токсичності вихлопу, та дизельний сажовий фільтр, що забезпечує відповідність чинним стандартам токсичності вихлопу. Він очищає вихлопні гази від шкідливих частинок, що утворюються в процесі згоряння дизельного палива (наприклад, сажа). Щоб уникнути пошкодження дизельного сажового фільтра, дотримуйтесь нижченаведених правил.

- Не запускайте двигун довше ніж 10 секунд за один раз.
- Не запускайте двигун буксируванням чи штовханням. Скористайтесь спеціальними з'єднувальними дротами. Див. розділ «Запуск двигуна від зовнішнього джерела» (с. 170).
- Не вимикайте запалювання під час їзди.

ЗНИЖЕННЯ ТОКСИЧНОСТІ ВИХЛОПУ ДВИГУНА

- Не ігноруйте контрольні лампи або інформаційні повідомлення щодо очищення вихлопної системи чи регенерації.

УВАГА: на пошкодження компонентів, спричинене недотриманням цих правил, може не поширюватися гарантія на автомобіль.

Бортова система діагностики

Ваш автомобіль має бортову систему діагностики, що відстежує роботу системи зниження токсичності вихлопу. Якщо світиться будь-яка з нижченаведених контрольних ламп, це може вказувати на те, що система бортової діагностики виявила несправність у системі зниження токсичності вихлопу.



Контрольна лампа температури охолодної рідини двигуна.



Контрольна лампа запалювання.



Світловий індикатор несправності.



Контрольна лампа силового агрегату.



Контрольна лампа води в паливному фільтрі.

Якщо продовжити рух на автомобілі, потужність двигуна може бути обмежено або ж він зовсім відключиться. Ігнорування контрольної лампи може призвести до пошкодження компонентів, на яке не поширюється гарантія на автомобіль. Автомобіль має бути якнайшвидше перевірений. Див. розділ «Контрольні лампи та індикатори» (с. 61).

Автоматична регенерація дизельного сажового фільтра

ПОПЕРЕДЖЕННЯ



Уникайте паркування та роботи в холостому режимі на сухому листі, сухій траві або іншому займистому покритті. У ході регенерації вихлопні гази дуже сильно нагріваються, а вихлопна система виділяє багато тепла під час та після регенерації, а також після вимкнення двигуна. Існує загроза пожежі.



Нормальна робоча температура вихлопної системи є дуже високою. Категорично заборонено працювати з компонентами поруч із нею чи намагатися відремонтувати будь-яку її частину, доки вона не охолоне. Будьте особливо обережні, працюючи поруч із каталітичним нейтралізатором чи дизельним сажовим фільтром. Дизельний окислювальний каталітичний нейтралізатор і дизельний сажовий фільтр нагріваються до дуже високої температури невдовзі після початку роботи двигуна та залишаються гарячими після відключення двигуна.

Для нормальної роботи дизельний сажовий фільтр у вашому автомобілі потребує періодичної регенерації. Система зниження токсичності вихлопу виконує цей процес автоматично. Коли в системі накопичується сажа, вона починає заважати роботі фільтра. Існують два способи очищення фільтра від сажі: пасивна регенерація та активна регенерація. Обидва типи регенерації відбуваються автоматично та не потребують дій водія. Під час автоматичної регенерації система очищує дизельний сажовий фільтр, окислюючи сажу. Очищення відбувається за нормальних умов роботи двигуна зі змінною інтенсивністю залежно від дорожньо-транспортних умов.



Контрольна лампа дизельного сажового фільтра.

ЗНИЖЕННЯ ТОКСИЧНОСТІ ВИХЛОПУ ДВИГУНА

Якщо дизельний сажовий фільтр уже заповнено чи майже заповнено, засвічується контрольна лампа або на інформаційному дисплеї з'являється інформаційне повідомлення. Вам потрібно керувати автомобілем так, щоб забезпечити умови для ефективного очищення сажового фільтра.

УВАГА: залежно від встановленого додаткового обладнання та типу блока приладів може з'явитися попереджувальне повідомлення та вимкнутися контрольна лампа.

Контрольна лампа продовжує світитися до завершення процесу регенерації. Допоки лампа не вимкнеться, продовжуйте керувати автомобілем таким чином, щоб система могла ефективно виконати очищення. Невиконання регенерації, коли вона потрібна, може призвести до переповнення дизельного сажового фільтра. Якщо переповнення фільтра стає вищим за поріг регенерації, система відключає можливість регенерації. Це може стати причиною незворотного пошкодження дизельного сажового фільтра та призвести до пошкодження компонентів, на яке може не поширюватися гарантія на автомобіль. Якщо використання автомобіля відповідає хоча б одній з нижченаведених умов:

- мала тривалість поїздки,
 - тривала робота двигуна на холостих обертах,
 - часте вимкнення та вимкнення двигуна,
 - часті розгони та гальмування,
- ми рекомендуємо вам створити сприятливі умови для регенерації таким чином:
- уникайте тривалої роботи на холостих обертах;
 - проїдьте на автомобілі так, щоб дати системі змогу ефективно виконати очищення; проїдьте з постійною швидкістю 48 км/год чи вище протягом приблизно 20 хвилин.



Якщо світиться контрольна лампа, дизельний сажовий фільтр переповнено. Автомобіль має бути якнайшвидше перевірений.

У ході автоматичної регенерації температура вихлопних газів підвищується, щоб усунути частинки сажі. Під час очищення частинки сажі перетворюються на нешкідливі гази. Очищений дизельний сажовий фільтр знову починає уловлювати тверді частинки. Якщо ви їдете на автомобілі так, що система має можливість ефективно виконати очищення, на інформаційному дисплеї може з'явитися повідомлення про те, що відбувається автоматична регенерація.

Якщо ви не їдете на автомобілі так, щоб система мала можливість ефективно виконати очищення, на інформаційному дисплеї може з'явитися повідомлення про те, що вам треба змінити манеру їзди задля проведення автоматичної регенерації.

Процес автоматичної регенерації відбувається максимально ефективно, коли ви їдете з постійною швидкістю 48 км/год чи вище протягом приблизно 20 хвилин. Частота та тривалість процесу регенерації залежить від того, як ви керуєте автомобілем, температури зовнішнього повітря та висоти над рівнем моря. Частота варіюється в діапазоні 160–500 км, і кожний процес регенерації триває від 10 до 20 хвилин.

УВАГА: у ході регенерації ви можете помітити зміни у звуці роботи двигуна чи вихлопної системи

УВАГА: під час регенерації на низькій швидкості або частоті холостого ходу двигуна ви можете помітити запах гарячого металу та металевий звук, що нагадує клацання. Це нормальне явище, зумовлене високими температурами під час регенерації.

ЗНИЖЕННЯ ТОКСИЧНОСТІ ВИХЛОПУ ДВИГУНА

Ручна регенерація дизельного сажового фільтра (якщо встановлено)

ПОПЕРЕДЖЕННЯ



Уникайте паркування та роботи в холостому режимі на сухому листі, сухій траві або іншому займистому покритті. У ході регенерації вихлопні гази дуже сильно нагріваються, а вихлопна система виділяє багато тепла під час та після регенерації, а також після вимкнення двигуна. Існує загроза пожежі.



Нормальна робоча температура вихлопної системи є дуже високою. Категорично заборонено працювати з компонентами поруч із нею чи намагатися відремонтувати будь-яку її частину, доки вона не охолоне. Будьте особливо обережні, працюючи поруч із каталітичним нейтралізатором чи дизельним сажовим фільтром. Дизельний окислювальний каталітичний нейтралізатор і дизельний сажовий фільтр нагріваються до дуже високої температури невдовзі після початку роботи двигуна та залишаються гарячими після відключення двигуна.



Контрольна лампа дизельного сажового фільтра.

Якщо дизельний сажовий фільтр уже заповнено чи майже заповнено, засвічується контрольна лампа, рекомендуючи вам почати ручну регенерацію дизельного сажового фільтра.

УВАГА: залежно від встановленого додаткового обладнання та типу блока приладів може з'явитися попереджувальне повідомлення та ввімкнутися контрольна лампа.

Перш ніж почати ручну регенерацію, виконайте нижченаведені дії.

- Припаркуйте автомобіль поза закритим приміщенням.
- Переконайтеся, що важіль коробки передач встановлено в положення «стоянка» (P) чи «нейтральна передача» (N).

- Переконайтеся, що стоянкове гальмо ввімкнено.
- Припаркуйте автомобіль як мінімум за 3 м від будь-яких перешкод чи матеріалів, що можуть загорітися чи розплавитися (наприклад, папір, листя, паливо, пластик чи інший сухий органічний матеріал).
- Переконайтеся, що в паливному баку є як мінімум 12 літрів палива.
- Переверте рівень моторної оливи.
- Перевірте рівень охолодної рідини двигуна.

Ручна регенерація

Якщо двигун автомобіля часто працює вхолосту, ви часто їздите на швидкості нижче 40 км/год або здійснюєте поїздки на короткі відстані, під час яких двигун не встигає повністю нагрітися, то ручна регенерація дає вам змогу запустити очищення дизельного сажового фільтра під час роботи двигуна на холостих обертах.

Використовуйте функцію ручної регенерації в таких випадках:

- Ви не можете їхати так, щоб забезпечити умови для ефективного автоматичного очищення. Див. підрозділ «Автоматична регенерація дизельного сажового фільтра».
- Ви вирішили вручну запустити процес регенерації під час роботи двигуна на холостих обертах.

УВАГА: у ході регенерації ви можете помітити зміни у звуці роботи двигуна чи вихлопної системи

УВАГА: під час регенерації на низькій швидкості або частоті холостого ходу двигуна ви можете помітити запах гарячого металу та металевий звук, що нагадує клацання. Це нормальне явище, зумовлене високими температурами під час регенерації.

Запуск ручної регенерації

Запустити ручну регенерацію можливо лише за нормальної робочої температури двигуна, використовуючи інформаційний дисплей. Див. розділ «Інформаційні повідомлення» (с. 72).

ЗНИЖЕННЯ ТОКСИЧНОСТІ ВИХЛОПУ ДВИГУНА

УВАГА: відчиняти капот не потрібно.

УВАГА: під час ручної регенерації ви можете помітити трішки білого диму. Це нормальне явище.

УВАГА: якщо під час ручної регенерації натиснути будь-яку педаль, двигун може відключитися. Можливо, ви не зможете перезапустити двигун протягом 10 хвилин. Це зроблено для захисту вихлопної системи.



Якщо світиться контрольна лампа, ви, можливо, не зможете запустити ручну регенерацію.

Щоб запустити ручну регенерацію, перейдіть з головного меню до:

Повідомлення	Дія та опис
Settings (Параметри)	Натисніть OK або кнопку з правою стрілкою.
Exhaust filter full Clean soon (Фільтр вихлопної системи заповнено, очистіть якнайшвидше)	Натисніть OK або кнопку з правою стрілкою.
Виберіть один з нижченаведених пунктів:	
Exhaust filter at limit Clean now (Фільтр вихлопної системи майже заповнено, негайно очистіть)	Натисніть OK або кнопку з правою стрілкою. Виконайте підказки системи щодо того, як має бути розташована вихлопна труба для початку ручної регенерації. Переконайтеся, що ви розумієте кожну підказку. Інформаційний дисплей повідомляє про початок і завершення регенерації.
Exhaust filter overloaded Clean now (Фільтр вихлопної системи переповнено, негайно очистіть)	Натисніть OK або кнопку з правою стрілкою. Виконайте підказки системи щодо того, як має бути розташована вихлопна труба для початку ручної регенерації. Переконайтеся, що ви розумієте кожну підказку. Інформаційний дисплей повідомляє про початок і завершення регенерації.

УВАГА: ручна регенерація стає можливою лише після того, як дизельний сажовий фільтр заповнюється на 100 відсотків. Під час їзди ступінь заповнення фільтра у відсотках змінюється через автоматичну регенерацію.

Коли ви запускаєте ручну регенерацію, частота обертів підвищується приблизно до 2000–2500 об/хв, і частота обертів вентилятора системи охолодження зростає. У ході регенерації ви можете помітити зміну в шумі двигуна, спричинену збільшенням частоти обертів вентилятора та двигуна. На процес регенерації впливає кількість сажі, що потрапила до дизельного сажового фільтра, температура зовнішнього повітря та висота над рівнем моря. Ручна регенерація може тривати до 40 хвилин.

Після завершення ручної регенерації вентилятор системи охолодження та двигун знову починають працювати на частоті холостого ходу. Вихлопна система залишається гарячою ще кілька хвилин після завершення регенерації. Дайте їй охолонути, якщо ви хочете переставити автомобіль на сухе листя, суху траву чи інше займите покриття.

ЗНИЖЕННЯ ТОКСИЧНОСТІ ВИХЛОПУ ДВИГУНА

Переривання чи скасування ручної регенерації

Ви можете перервати чи скасувати ручну регенерацію, відключивши двигун. Можливо, ви зможете перервати чи скасувати регенерацію натисненням будь-якої педалі.

УВАГА: можливо, ви не зможете перезапустити двигун протягом 10 хвилин. Це зроблено для захисту вихлопної системи.

Якщо ручна регенерація тривала недостатньо довго, сажа може бути не повністю усунута. Вихлопна система може залишатися дуже гарячою протягом декількох хвилин після регенерації.

Якщо вимкнути двигун під час ручної регенерації, турбокомпресор вібрує. Це наслідок відключення двигуна під час роботи турбонаддуву та є нормальним явищем.

Ручна регенерація з автоматичним керуванням регенерацією

Якщо двигун автомобіля часто працює вхолосту, ви часто їздите на швидкості нижче 40 км/год або здійснюєте поїздки на короткі відстані, під час яких двигун не встигає повністю нагрітися, то автоматична регенерація може недостатньо очищувати дизельний сажовий фільтр. Ви можете вимкнути автоматичну регенерацію, доки у вас не з'явиться можливість здійснити поїздку так, щоб забезпечити умови для ефективного очищення, наприклад на постійній швидкості 48 км/год чи вище та тривалістю приблизно 20 хвилин. Тоді ви можете знову увімкнути автоматичну регенерацію, щоб очистити дизельний сажовий фільтр.

Щоб увімкнути та вимкнути автоматичну регенерацію, перейдіть з головного меню до цих пунктів:

Повідомлення	Дія та опис
Information (Інформація)	Натисніть OK або кнопку з правою стрілкою.
Driver assist (Допомога водію)	Натисніть OK або кнопку з правою стрілкою.
Auto exhaust cleaning off (Автоматичне очищення вихлопних газів вимкнено)	Позначте цей пункт, щоб вимкнути автоматичну регенерацію. Зніміть позначку, щоб увімкнути автоматичну регенерацію.

КОРОБКА ПЕРЕДАЧ

МЕХАНІЧНА КОРОБКА ПЕРЕДАЧ

УВАГА: неповне натиснення педалі зчеплення може призвести до додаткових зусиль під час перемикання передач, передчасного зносу компонентів коробки передач або пошкодження коробки передач.

УВАГА: не тримайте ногу на педалі зчеплення під час їзди та не використовуйте педаль зчеплення для утримання автомобіля на місці, поки ви чекаєте на ухилі. Це може спричинити пошкодження коробки передач, на яке не поширюється гарантія на автомобіль.

УВАГА: не тримайте руку на важелі коробки передач під час їзди, не вішайте на нього жодних предметів та не використовуйте його як опору для предметів. Це може спричинити пошкодження коробки передач, на яке не поширюється гарантія на автомобіль.

Перехід на передачу заднього ходу

ПОПЕРЕДЖЕННЯ

! Не переводьте важіль коробки передач у положення «задній хід» (R) під час руху автомобіля. Це може спричинити пошкодження коробки передач, на яке не поширюється гарантія на автомобіль, та призвести до зіткнення чи серйозної травми.

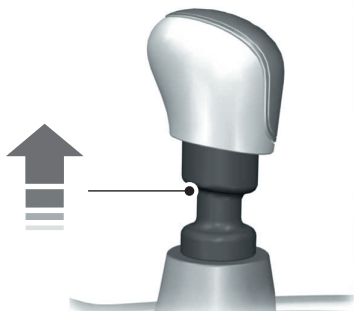

E99067

АВТОМАТИЧНА КОРОБКА ПЕРЕДАЧ

ПОПЕРЕДЖЕННЯ

! Завжди повністю вмикайте стоянкове гальмо та не забувайте перевести важіль коробки передач у положення «стоянка» (P). Вимикайте запалювання та виймайте ключ щоразу, коли ви залишаєте автомобіль.

! Не натискайте педаль гальма та педаль акселератора одночасно. Одночасне натиснення обох педаль довше ніж кілька секунд обмежить роботу двигуна, що може утруднити підтримання швидкості в транспортному потоці та призвести до серйозної травми.

Положення важеля коробки передач



E175317

- P Стоянка
- R Задній хід
- N Нейтральна передача
- D Рух
- M Ручний режим

1. Натисніть педаль гальма до упору.
2. З кожною зміною положення важеля натискайте кнопку на передньому боці важеля.

КОРОБКА ПЕРЕДАЧ

3. Положення важеля коробки передач буде відображено на дисплеї блока приладів.

Стоянка (P)

ПОПЕРЕДЖЕННЯ



Установлюйте важіль коробки передач у положення «стоянка» (P) лише тоді, коли автомобіль нерухомий.

Коли вибрано це положення, крутний момент двигуна не передається на ведучі колеса, а коробку передач заблоковано. Коли важіль коробки передач у цьому положенні, ви можете запустити двигун.

УВАГА: якщо ви не переведете важіль коробки передач у положення «стоянка» (P), то після відчинення дверей водія пролунає попереджувальний звуковий сигнал.

Задній хід (R)

ПОПЕРЕДЖЕННЯ



Установлюйте важіль коробки передач у положення «задній хід» (R) лише тоді, коли автомобіль нерухомий, а двигун працює вхолосту.

Установіть важіль коробки передач у положення «задній хід» (R), щоб автомобіль міг рухатися заднім ходом.

Нейтральна передача (N)

ПОПЕРЕДЖЕННЯ



Коли використовується положення «нейтральна передача» (N), автомобіль може вільно рухатися. Якщо ви хочете залишити автомобіль, обов'язково ввімкните стоянкове гальмо.

Коли вибрано це положення, крутний момент двигуна не передається на ведені колеса, але коробку передач не заблоковано. Коли важіль коробки в цьому положенні, ви можете запустити двигун.

Рух (D)

Установіть важіль коробки передач у положення «рух» (D), щоб автомобіль міг рухатися вперед і перемикання між передачами переднього руху відбувалося автоматично. Перемикаючись між передачами, коробка намагається досягти максимально ефективної роботи з урахуванням температури зовнішнього повітря, ухилу дороги, завантаження автомобіля та команд, поданих водієм.

Передачі можна перемикати вручну, використовуючи кнопки на важелі коробки передач. Див. підрозділ **«Автоматична коробка передач SelectShift™»**.

Ручний режим (M)

Якщо важіль коробки передач установлено в положення «ручний режим» (M), водій може преремикати передачі за допомогою кнопок на цьому важелі. Див. підрозділ **«Автоматична коробка передач SelectShift™»**.

Автоматична коробка передач SelectShift™ (якщо встановлено)

Ваш автомобіль оснащено важелем коробки передач SelectShift Automatic. Коробка передач SelectShift Automatic дає вам можливість переключатися на вищу чи нижчу передачу, коли ви цього бажаєте.

- натисніть кнопку (+) на важелі, щоб перейти на вищу передачу;
- натисніть кнопку (-) на важелі, щоб перейти на нижчу передачу.

КОРОБКА ПЕРЕДАЧ



E175317

Блок приладів показує вибрану вами передачу.

Щоб запобігти роботі двигуна на надто низькій частоті обертів, через яку двигун може заглухнути, SelectShift іноді автоматично понижатиме передачу, якщо вона виявить, що ви не понизили її вчасно. Хоча іноді SelectShift понижатиме передачу замість вас, ця система все одно даватиме вам змогу перейти на нижчу передачу в будь-який момент, за умови що це не призведе до пошкодження двигуна через роботу на надто високих обертах.

УВАГА: *робота двигуна на надто високих обертах без перемикання передач може пошкодити його.*

УВАГА: *SelectShift не підвищує передачу автоматично, навіть якщо двигун наближається до максимальної допустимої частоти обертів. Передачу потрібно підвищити вручну натисненням кнопки +.*

SelectShift у положенні «рух» (D)

Цей режим забезпечує тимчасове ручне перемикання передач у ситуації, яка вимагає чіткіших реакцій від коробки передач (наприклад, під час буксирування або обгонів). Система утримуватиме вибрану передачу протягом часу, що залежить від дій водія (наприклад, повертання керма або

натискання педалі акселератора). Система сама визначить, коли в тимчасовому ручному перемиканні більше немає потреби, та повернеться в автоматичний режим.

SelectShift у положенні «ручний режим» (M)



Цей режим забезпечує ручне перемикання: ви можете за потреби переключатися на вищу чи нижчу передачу за допомогою кнопок на важелі коробки передач.

Щоб повернутися в звичайний режим «рух» (D), переведіть важіль з положення «ручний режим» (M) назад, у положення «рух» (D).

УВАГА: *система залишається в ручному режимі, доки ви знову не переключите передачу (наприклад, у положення «рух» (D)).*

Блокування перемикання передач

ПОПЕРЕДЖЕННЯ

-  Не починайте рух, не переконавшись спочатку в тому, що стоп-сигнали працюють.
-  Під час виконання цієї процедури ви виведете важіль коробки передач із положення «стоянка», через що автомобіль зможе вільно рушити з місця. Щоб уникнути небажаного руху автомобіля, обов'язково повністю активуйте стоянкове гальмо, перш ніж виконати цю процедуру. Якщо потрібно, використовуйте протидікатні упори.
-  Якщо стоянкове гальмо повністю розблоковано, але контрольна лампа гальмової системи продовжує світитися, можливо, що гальма працюють неправильно. Автомобіль має бути якнайшвидше перевірений.

КОРОБКА ПЕРЕДАЧ

Ваш автомобіль має функцію блокування перемикачів передач. Вона запобігає виходу з положення «стоянка» (P), коли педаль гальма не натиснуто.

У разі несправності електричних компонентів або розрядження акумуляторної батареї автомобіля виведіть важіль коробки передач з положення «стоянка» (P), виконавши нижченаведену послідовність дій.

1. Увімкніть стоянкове гальмо та вимкніть запалювання.

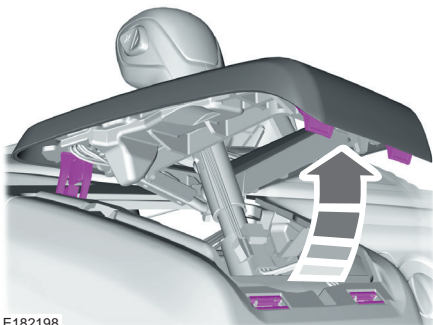

E182198

2. За допомогою підходящого інструмента (наприклад, викрутки) обережно зніміть кришку корпусу.

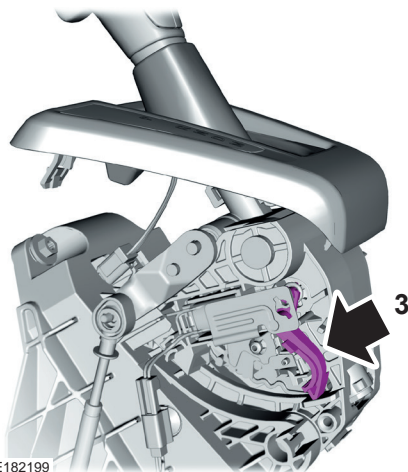

E182199

3. Знайдіть білий важіль, розташований на лівому боці важеля коробки передач.

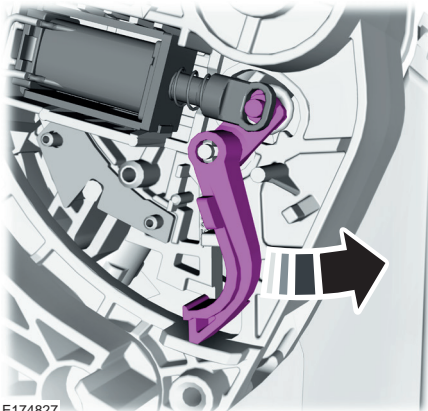

E174827

4. Зсуньте білий важіль у напрямку до задньої частини автомобіля.
5. Переведіть важіль коробки передач з положення «стоянка» (P) у положення «нейтральна передача» (N).

КОРОБКА ПЕРЕДАЧ

- б. Установіть кришку корпусу важеля коробки передач на місце, натисніть педаль гальма, увімкніть запалювання та розблокуйте стоянкове гальмо.

УВАГА: після виконання цих дій якнайшвидше відвідайте офіційного дилера.

Адаптивне навчання автоматичної коробки передач

Ця функція може збільшити строк служби коробки передач та забезпечити стабільне, плавне перемикання передач протягом усього строку експлуатації. Новий автомобіль або нова коробка передач можуть мати жорстке перемикання передач, м'яке перемикання передач або попеременно й те, і друге. Це нормальне явище, яке не впливає на довговічність коробки передач. Із часом процес адаптивного навчання повністю змінить роботу коробки.

Якщо автомобіль застряг у багні або снігу

УВАГА: не розгойдуйте автомобіль, якщо температура двигуна відрізняється від його нормальної робочої температури. Це може призвести до пошкодження коробки передач

УВАГА: не розгойдуйте автомобіль довше ніж одну хвилину. Це може призвести до пошкодження коробки передач і шин або перегріву двигуна.

Якщо ваш автомобіль застряг у багні або снігу, можна спробувати витягти його методом розгойдування. Переключайтеся між передачами переднього та заднього ходу, роблячи рівномірні паузи між перемиканнями. На кожній передачі злегка натискайте на акселератор.

ЗАГАЛЬНІ ВІДОМОСТІ

ПОПЕРЕДЖЕННЯ



Неуважність під час водіння може призвести до втрати керування автомобілем, аварії та травм. Ми настійно рекомендуємо вживати особливих застережних заходів під час використання будь-яких пристроїв, що можуть відвернути вашу увагу від дороги. Передусім ви несете відповідальність за безпечну експлуатацію автомобіля. Ми не радимо використовувати під час водіння будь-які мобільні пристрої та рекомендуємо по можливості використовувати натомість системи з голосовим керуванням. Обов'язково ознайомтесь з усіма чинними місцевими законами, що поширюються на використання електронних пристроїв під час водіння.

УВАГА: час від часу ви можете чути шум під час роботи гальм. Це нормальне явище. Якщо присутні металеві звуки, безперервний скрегіт або безперервне рипіння, це може вказувати на знос гальмових накладок. Якщо під час гальмування кермо безперервно вібрає, потрібна перевірка автомобіля офіційним дилером.

УВАГА: на колесах може накопичуватися гальмовий пил навіть у стандартних умовах експлуатації. Певна кількість пилу є неминучим наслідком спрацювання гальм та не є причиною шумів від гальм. Інструкції з очищення гальм дивіться в розділі «Очищення колісних дисків» (с. 238).

УВАГА: залежно від законів і норм, чинних у країні, для якої виготовлявся ваш автомобіль, під час різкого гальмування можуть блимати стоп-сигнали. Після того як у такій ситуації відбудеться зупинка, можуть почати блимати і лампи аварійної світлової сигналізації.

Якщо гальма мокрі, ефективність гальмування падає. Тому після відвідування автомобільної мийки чи виїзду зі стоячої води злегка натисніть педаль гальма, щоб позбутися водяної плівки.

Гальмування, коли педаль акселератора натиснуто

Якщо педаль акселератора залипла чи застрягла, застосуйте рівномірне та постійне натиснення на педаль гальма, щоб уповільнити автомобіль та зменшити потужність двигуна. У такій ситуації треба загальмувати та безпечно зупинити автомобіль. Установіть важіль коробки передач у положення «стоянка» (P) (автоматична коробка передач) або в положення низької передачі (механічна коробка передач), вимкніть двигун та ввімкніть стоянкове гальмо. Огляньте педаль акселератора та зону навколо неї на наявність сторонніх предметів, що можуть заважати її руху. Якщо ви нічого не знайшли, а педаль все ще залипла, відбуксируйте автомобіль до найближчого офіційного дилера.

Допоміжна система гальмування

Допоміжна система гальмування визначає момент різкого гальмування, вимірюючи швидкість натискання педалі гальма. Поки педаль залишається натиснутою, система забезпечує максимальну ефективність гальмування. Система здатна зменшити гальмівний шлях у критичних ситуаціях.

Антиблокувальна гальмова система (якщо встановлено)

Ця система запобігає блокуванню коліс під час екстреного гальмування, допомагаючи зберегти курсову стійкість і керуваність автомобіля.

ПОРАДИ ЩОДО КЕРУВАННЯ АВТОМОБІЛЕМ З АНТИБЛОКУВАЛЬНОЮ ГАЛЬМОВОЮ СИСТЕМОЮ

Антиблокувальна гальмова система не може усунути небезпеку, пов'язану з такими ситуаціями:

- ви їдете надто близько до автомобіля, що їде попереду;
- відбувається аквапланування;
- ви надто швидко проходите повороти;

ГАЛЬМА

- ваше авто їде по дорозі з поганим покриттям.

УВАГА: якщо система активується, педаль гальма почне вібрувати; крім того, хід педалі може збільшитися. Продовжуйте натискати педаль гальма. Робота системи також може супроводжуватися додатковим шумом. Це нормальне явище.

СТОЯНКОВЕ ГАЛЬМО: АВТОМАТИЧНА КОРОБКА ПЕРЕДАЧ

ПОПЕРЕДЖЕННЯ

 Завжди повністю вмикайте стоянкове гальмо та не забувайте перевести важіль коробки передач у положення «стоянка» (P). Вимикайте запалювання та виймайте ключ щоразу, коли ви залишаєте автомобіль.

Щоб увімкнути стоянкове гальмо, виконайте нижченаведені дії.

1. Із силою натисніть педаль гальма.
2. Потягніть важіль стоянкового гальма вгору до упора.

УВАГА: піднімаючи важіль, не натискайте кнопку розблокування.

УВАГА: якщо автомобіль стоїть на схилі і його передню частину звернено вгору, переведіть важіль коробки передач у положення «стоянка» (P) і поверніть кермо у напрямку від бордюру.

УВАГА: якщо автомобіль стоїть на схилі і його передню частину звернено вниз, переведіть важіль коробки передач у положення «стоянка» (P) і поверніть кермо у напрямку до бордюру.

Щоб відключити стоянкове гальмо, виконайте нижченаведені дії.

1. Із силою натисніть педаль гальма.
2. Злегка потягніть важіль вгору.
3. Натисніть кнопку розблокування та опустіть важіль стоянкового гальма вниз.

СТОЯНКОВЕ ГАЛЬМО: МЕХАНІЧНА КОРОБКА ПЕРЕДАЧ

ПОПЕРЕДЖЕННЯ

 Завжди повністю вмикайте стоянкове гальмо.

УВАГА: якщо автомобіль стоїть на схилі і його передню частину звернено вгору, виберіть першу передачу і поверніть кермо у напрямку від бордюру.

УВАГА: якщо автомобіль стоїть на схилі і його передню частину звернено вниз, виберіть передачу заднього ходу і поверніть кермо у напрямку до бордюру.

УВАГА: піднімаючи важіль, не натискайте кнопку розблокування.

Щоб увімкнути стоянкове гальмо, виконайте нижченаведені дії.

1. Із силою натисніть педаль гальма.
2. Потягніть важіль стоянкового гальма вгору до упора.

Щоб відключити стоянкове гальмо, виконайте нижченаведені дії.

1. Із силою натисніть педаль гальма.
2. Злегка потягніть важіль вгору.
3. Натисніть кнопку розблокування та опустіть важіль вниз.

ДОПОМІЖНА СИСТЕМА ПОЧАТКУ РУХУ НА СХИЛІ

ПОПЕРЕДЖЕННЯ

 Система не заміняє стоянкове гальмо. Залишаючи автомобіль, обов'язково ввімкніть стоянкове гальмо.

 Після ввімкнення системи виходити з автомобіля не можна. Ви зобов'язані постійно контролювати автомобіль та систему і, за необхідності, втрутитися в її роботу. Недбалість та необережність можуть призвести до втрати керування автомобілем, загибелі чи серйозної травми.

ПОПЕРЕДЖЕННЯ



Якщо двигун розганяється надто сильно або було виявлено несправність під час роботи системи, вона відключиться. Недалість та необережність можуть призвести до втрати керування автомобілем, загибелі чи серйозної травми.

Ця система полегшує початок руху на схилі без використання стоянкового гальма. Коли система активна, автомобіль, що стоїть на схилі, залишається на місці протягом двох чи трьох секунд, після того як ви відпустите педаль гальма. За цей час ви встигнете переставити ногу з гальма на акселератор. Система відключає гальма автоматично після досягнення двигуном тяги, достатньої для того, щоб автомобіль не з'їхав вниз зі схилу. Система стане в пригоді тоді, коли потрібно почати рух на схилі (наприклад, на рампі автостоянки, біля світлофора або під час в'їзду заднім ходом на вище розташовану стоянку).

УВАГА: система не працюватиме, якщо ввімкнено стоянкове гальмо.

УВАГА: в автомобілі відсутня світлова індикація ввімкнення чи вимкнення системи.

Використання допоміжної системи початку руху на схилі

1. Натисніть педаль гальма, щоб змусити автомобіль повністю зупинитися. Не відпускайте педаль.
2. Якщо датчики виявлять, що автомобіль перебуває на похилій площині, система ввімкнеться автоматично.
3. Коли ви знімете ногу з педалі гальма, протягом приблизно двох – трьох секунд автомобіль стоятиме на місці, не відкочуючись вниз. Цей час утримання автомобіля автоматично збільшиться, якщо ви в цей момент намагаєтесь рушити з місця.

4. Починайте рух звичайним чином. Система відключить гальма автоматично.

УВАГА: якщо ви приберете ногу з педалі гальма та знову натиснете її, коли система активна, хід педалі гальма буде значно зменшено. Це нормальне явище.

Увімкнення та вимкнення системи

Автомобілі з механічною коробкою передач

Систему можна вмикати та вимикати через інформаційний дисплей. Система згадує останнє задане вами налаштування, коли ви запускаєте двигун.

Автомобілі з автоматичною коробкою передач

Систему неможливо вмикати та вимикати. Коли ви вмикаєте запалювання, система автоматично вмикається.

ПРОТИБУКСУВАЛЬНА СИСТЕМА

ПРИНЦИП РОБОТИ

Протибуксувальна система допомагає уникати пробуксовування коліс і втрати зчеплення з дорожньою поверхнею.

Якщо починається занос, система пригальмовує окремі колеса і (за потреби) одночасно зменшує потужність двигуна. Якщо колеса пробуксовують під час розгону на слизькій чи пухкій поверхні, система зменшує потужність двигуна, щоб підсилити зчеплення.

ВИКОРИСТАННЯ ПРОТИБУКСУВАЛЬНОЇ СИСТЕМИ

Система автоматично активується щоразу, коли ви вмикаєте запалювання.

Якщо автомобіль застряг у снігу або багні, варто відключити протибуксувальну систему, оскільки це дасть колесам змогу обертатися.

Система стабілізації руху продовжує працювати навіть після відключення протибуксувальної системи.

Увімкнення та вимкнення системи за допомогою засобів керування інформаційним дисплеєм

Якщо бажаєте, ви можете відключити цю систему за допомогою засобів керування інформаційним дисплеєм. Див. розділ «Загальні відомості» (с. 67).

Вимкнення системи за допомогою вимикача (якщо встановлено)

Вимикач розміщено на панелі приладів. Натисніть вимикач. З'явиться повідомлення, на дисплеї засвітиться піктограма. Ще раз натисніть вимикач, щоб повернути систему в нормальний робочий режим.

СИСТЕМА СТАБІЛІЗАЦІЇ РУХУ

ПРИНЦИП РОБОТИ

Електронна система стабілізації руху

ПОПЕРЕДЖЕННЯ



Цю систему задумано як допоміжний засіб для водія, але не як заміну уваги та здорового глузду. Ви продовжуєте нести відповідальність за уважне та обережне водіння.

Система підтримує курсову стійкість, коли автомобіль починає відхилятися від намеченого курсу. Це досягається гальмуванням окремих коліс та зменшенням крутного моменту двигуна.

Система також підвищує ефективність роботи протибуксувальної системи за допомогою зменшення крутного моменту, якщо колеса пробуксовують, коли ви натискаєте педаль акселератора. Вона допомагає вам уникати заносів під час початку руху на слизькій або пухкій поверхні та поліпшує комфорт, обмежуючи пробуксовування коліс на крутих поворотах.

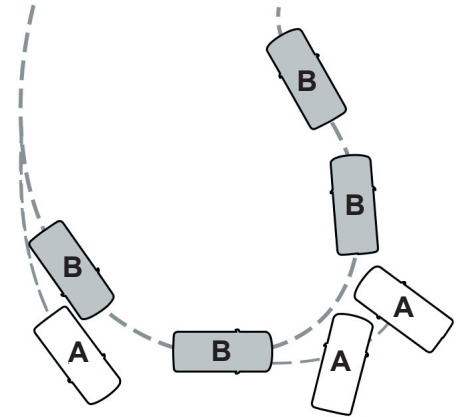

E72903

- A** Без ESC
- B** З ESC

Індикатор системи стабілізації руху



Блимає під час роботи системи. Див. розділ «Контрольні лампи та індикатори» (с. 61).

Стабілізація під час бокового вітру (якщо встановлено)

Система вмикає гальма на одному боці автомобіля, щоб зменшити вплив сильного пориву бокового вітру на шляху вашого автомобіля. Коли система вмикається, індикатор системи стабілізації руху та протибуксувальної системи блимає, і на інформаційному дисплеї може з'явитися повідомлення. Ви можете помітити легке вповільнення руху, та вам може все одно знадобитися повернути кермо, щоб не відхилитися від заданої траєкторії. Система не вмикається в умовах постійного бокового вітру та під час поворотів.

СИСТЕМА СТАБІЛІЗАЦІЇ РУХУ

ВИКОРИСТАННЯ СИСТЕМИ СТАБІЛІЗАЦІЇ РУХУ

УВАГА: система автоматично активується щоразу, коли ви вмикаєте запалювання.

Протибуксувальну систему можна вмикати та вимикати. Див. розділ **«Використання протибуксувальної системи»** (с. 135).

ПРИНЦИП РОБОТИ

ПОПЕРЕДЖЕННЯ



Щоб знизити ризик травмування, уважно ознайомтеся з недоліками системи, описаними в цьому розділі. Датчики допомагають виявити лише деякі (зазвичай великі та нерухомі) перешкоди під час повільного руху автомобіля заднім ходом по рівній поверхні (наприклад, під час руху автостоянкою). Деякі предмети з поверхнями, що поглинають ультразвукові хвилі, паркувальні датчики автомобіля поруч, системи керування рухом транспорту, несприятливі погодні умови, пневматичні гальма та зовнішні двигуни і вентилятори теж можуть вплинути на роботу системи датчиків. Усе це може призвести до зниження її ефективності або фальшивого спрацьовування.



Щоб знизити ризик травмування, виявляйте обережність під час руху заднім ходом (положення R) і використання системи датчиків.



Цю систему не призначено для запобігання контакту з маленькими об'єктами або об'єктами, що рухаються. Систему призначено для попередження водія про великі нерухомі перешкоди, що можуть пошкодити автомобіль. Система може не виявити менші перешкоди, особливо якщо вони розташовані близько до поверхні землі.



Певні додаткові пристрої, як-от великі буксирувальні пристрої, багажники для велосипедів чи дощок для серфінгу або будь-який пристрій, що може заблокувати нормальну зону дії системи, можуть викликати фальшиві попереджувальні сигнали.

УВАГА: стежте, щоб датчики (розташовані на бампері та передній панелі) залишалися чистими (без снігу, льоду та значної кількості бруду). Якщо датчики щось закриває, система може працювати не точно. Не використовуйте для очищення датчиків гострі предмети.

УВАГА: якщо внаслідок пошкодження бампер чи передня панель автомобіля зсунеться чи деформується, зона дії датчиків може змінитися, що призведе до помилок у визначенні відстані до об'єктів або фальшивих сигналів.

УВАГА: систему датчиків неможливо вимкнути, якщо присутній ключ МуКей. Див. розділ «Принцип роботи» (с. 31).

УВАГА: якщо ви приєднаєте певні додаткові пристрої, як-от причіп чи багажник для велосипедів, система задніх датчиків може виявити той додатковий пристрій та, як наслідок, почати видавати попередження. Пропонуємо відключати систему задніх датчиків, коли до автомобіля приєднано такий додатковий пристрій, щоб запобігти появі цих попереджень.

Система датчиків попереджає водія про перешкоди в межах певної відстані від бампера. Система автоматично активується щоразу, коли ви вмикаєте запалювання.



Систему можна ввімкнути або вимкнути за допомогою кнопки допоміжної системи паркування. Якщо в автомобілі не встановлено цієї кнопки, систему можна вимкнути через меню інформаційного дисплея або за допомогою спливаючого повідомлення, яке з'являється після переходу на передачу заднього ходу (R). Див. розділ «Загальні відомості» (с. 67).

Якщо в системі наявна несправність, на інформаційному дисплеї відображається попередження. Див. розділ «Інформаційне повідомлення» (с. 72).

ДОПОМІЖНА СИСТЕМА ПАРКУВАННЯ ІЗ ЗАДНІМИ ДАТЧИКАМИ

Задні паркувальні датчики вмикаються автоматично, коли ви встановлюєте важіль коробки передач у положення «задній хід» (R). У міру наближення вашого автомобіля до перешкоди попереджувальний сигнал лунає все частіше. Коли відстань до перешкоди стає меншою за 30 см, сигнал починає

ДОПОМІЖНА СИСТЕМА ПАРКУВАННЯ (ЯКЩО ВСТАНОВЛЕНО)

лунати безперервно. Якщо система виявляє об'єкт на відстані більше ніж 30 см від кутів бампера, сигнал лунає лише протягом трьох секунд. Якщо система виявить об'єкт, що наближається, вона знову подасть сигнал.



E130178

Зона дії датчиків становить максимум 1,8 м від заднього бампера. Вона може зменшитися біля країв бампера.

Система виявляє об'єкти, якщо важіль коробки передач установлено в положення «задній хід» (R) та:

- ваш автомобіль рухається до нерухомого об'єкта на швидкості не вище 5 км/год;
- ваш автомобіль не рухається, але ззаду до нього наближається об'єкт на швидкості не вище 5 км/год;
- ваш автомобіль рухається на швидкості нижче 5 км/год, а до нього наближається об'єкт на швидкості нижче 5 км/год.

Система видає звукові попередження, лише коли ваш автомобіль рухається або коли він не рухається і виявлена перешкода перебуває на відстані менш ніж 30 см від бампера.

ДОПОМІЖНА СИСТЕМА ПАРКУВАННЯ З ПЕРЕДНІМИ ДАТЧИКАМИ

Передні паркувальні датчики вмикаються автоматично, коли ви встановлюєте важіль коробки передач у положення «задній хід» (R) або положення передачі переднього ходу.

Передні датчики активні, якщо важіль коробки передач установлено в будь-яке інше положення, крім «стоянка» (P), й автомобіль рухається на швидкості нижче 12 км/год.



E187330

Зона дії датчиків становить максимум 70 см від переднього бампера. Вона зменшується біля країв бампера.

Якщо біля одного з бамперів виявлено перешкоду, система видає звукове попередження нижченаведеним чином.

- Для об'єктів, виявлених передніми датчиками, динаміки в передній частині автомобіля видають високий звук.
- Для об'єктів, виявлених задніми датчиками, динаміки в задній частині автомобіля видають нижчий звук.
- Система датчиків повідомляє про ту перешкоду, що розташована найближче до переднього чи заднього бампера вашого автомобіля. Наприклад, якщо одна перешкода перебуває за 30 сантиметрів від переднього бампера, а інша перешкода перебуває лише за 15 сантиметрів від заднього бампера, лунає нижчий звук.
- Якщо біля обох бамперів розташовано перешкоди на відстані менше ніж 30 см, звуковий сигнал почне лунати поперемінно спереду і ззаду.

Система видає попередження, лише коли ваш автомобіль рухається або коли він не рухається і виявлена перешкода перебуває на відстані менше ніж 30 см від бампера.

КАМЕРА ЗАДНЬОГО ВИДУ

ПОПЕРЕДЖЕННЯ

⚠ Система камери заднього виду – це допоміжний пристрій для руху заднім ходом, який не позбавляє водія необхідності використовувати внутрішнє та зовнішні дзеркала, щоб забезпечити максимальний кут огляду.

⚠ Об'єкти, що перебувають близько до кутів бампера або під бампером, можуть не відобразитися на екрані через обмежену зону дії системи камери.

⚠ Рухайтесь заднім ходом якомога повільніше. Нехтування цією інструкцією може призвести до втрати керування автомобілем, травми чи загибелі.

⚠ Не вмикайте та не вимикайте функції камери під час руху автомобіля.

⚠ Щоб знизити ризик травмування, виявляйте обережність під час руху заднім ходом (положення R) та використання системи камери заднього виду.

Камера заднього виду показує зображення зони за автомобілем. Під час її роботи на дисплеї з'являються лінії, що позначають траєкторію руху автомобіля та приблизну відстань до перешкод за автомобілем.

Положення камери заднього виду

ПОПЕРЕДЖЕННЯ

⚠ Будьте обережні, задні вантажні двері відчинено. Якщо ці двері відчинено, положення камери змінюється й відеозображення може бути неправильним. За відчинених вантажних дверей усі лінії-орієнтири зникають. Нехтування цією інструкцією може призвести до травми.

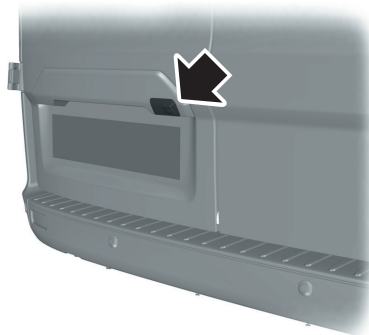

E142833

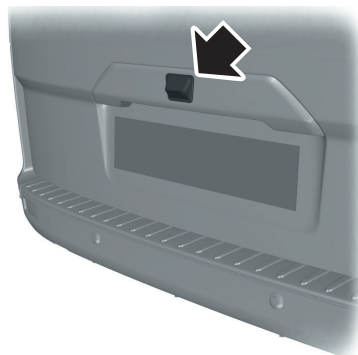

E142834

Камеру розташовано на задніх вантажних дверях чи задніх підйомних вантажних дверях.

Використання системи камери заднього виду

Система камери заднього виду показує, що відбувається за вашим автомобілем, якщо важіль коробки передач установлений в положення «задній хід» (R).

УВАГА: під час буксирування камера бачить лише причіп за автомобілем. На деяких автомобілях лінії-орієнтири можуть зникнути одразу після початку активації роз'єму для підключення буксирного пристрою.

ДОПОМІЖНА СИСТЕМА ПАРКУВАННЯ (ЯКЩО ВСТАНОВЛЕНО)

Камера може працювати некоректно в нижченаведених умовах.

- Нічний час або темні зони, якщо ліхтарі заднього ходу не працюють.
- Камері щось заважає. Очистіть об'єктив шматком м'якої безворсової тканини та очисним засобом без абразивних речовин.
- Камера зсунулася через пошкодження задньої частини автомобіля.

Лінії-орієнтири камери заднього виду

ПОПЕРЕДЖЕННЯ

 Об'єкти, розташовані вище камери, можуть не відобразитися. Якщо необхідно, огляньте ділянку за автомобілем.

Система використовує три типи ліній-орієнтирів, щоб допомогти вам побачити об'єкти за автомобілем:

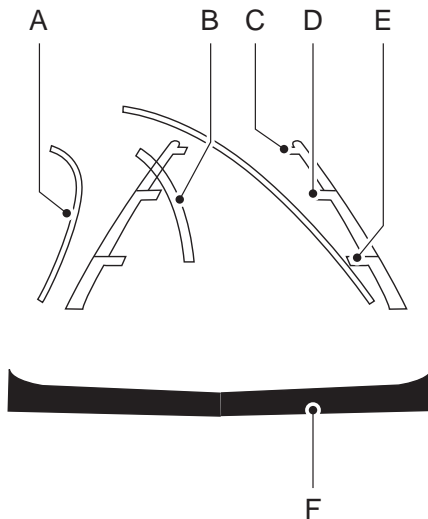

E142436

- A** Активні лінії-орієнтири: показують прогнозовану траєкторію руху автомобіля під час руху заднім ходом.
- B** Центральна лінія: допомагає вирівняти по центру автомобіль відносно причепа.
- C** Фіксовані лінії-орієнтири: показують фактичну траєкторію руху за умови прямолінійного руху заднім ходом. Зелена зона.
- D** Фіксовані лінії-орієнтири: показують фактичну траєкторію руху за умови прямолінійного руху заднім ходом. Жовта зона.

- E** Фіксовані лінії-орієнтири показують фактичну траєкторію руху за умови прямолінійного руху заднім ходом. Червона зона.
- F** Задній бампер.

УВАГА: активні лінії-орієнтири видні, лише якщо важіль коробки передач встановлено в положення «задній хід» (R).

Активні лінії-орієнтири відображаються лише разом із фіксованими лініями-орієнтирами. Щоб використати активні лінії-орієнтири, поверніть кермо – лінії покажуть прогнозовану траєкторію руху. Якщо під час руху заднім ходом ви знову повернете кермо, траєкторія руху може змінитися порівняно з розрахованою раніше.

УВАГА: лінії-орієнтири не відображаються, якщо задні вантажні двері відчинено.

Фіксовані та активні лінії-орієнтири зникають та з'являються залежно від положення керма. Коли кермо в положенні прямолінійного руху, активні лінії-орієнтири не відображаються. Об'єкти в червоній зоні перебувають найближче до вашого автомобіля, тоді як об'єкти в зеленій зоні розташовано далі.

Ручна зміна масштабу

ПОПЕРЕДЖЕННЯ



Коли ввімкнено ручну зміну масштабу, може відобразитися не вся зона огляду за автомобілем. Тож під час використання цієї функції стежте, що відбувається навколо вас.

Натисніть символ збільшення чи зменшення масштабу, щоб змінити налаштування.

УВАГА: ручну зміну масштабу можна використовувати, лише якщо важіль коробки передач встановлено в положення «задній хід» (R).

УВАГА: задній бампер залишається на зображенні як орієнтир.

УВАГА: коли ввімкнено ручну зміну масштабу, відображається лише центральна лінія.

Параметри системи

Налаштувати параметри камери можна через сенсорний екран. Див. розділ «Параметри» (с. 324).

Затримка вимкнення зображення камери заднього виду

Цю функцію можна вмикати та вимикати через меню «Параметри автомобіля». Налаштуванням за промовчанням є «вимкнено». Див. розділ «Параметри» (с. 324). Якщо функцію ввімкнено, зображення залишається на дисплеї після виведення важеля коробки передач із положення «задній хід» (R), доки не відбудеться таке:

- автомобіль розвине достатню швидкість;
- ви переведете важіль у положення «стоянка» (P);
- ви ввімкнете стоянкове гальмо (на автомобілі з механічною коробкою передач).

Додаткові підказки допоміжної системи паркування, або паркувального пілот (якщо встановлено)

Цю функцію можна вмикати та вимикати через меню «Параметри автомобіля». Див. розділ «Параметри» (с. 324). Система показує зображення вашого автомобіля та зон дії датчиків. Коли система задніх датчиків виявляє об'єкт, вона вмикає червоні, жовті та зелені індикатори, показуючи відстань до об'єкта.

ПРИНЦИП РОБОТИ

ПОПЕРЕДЖЕННЯ

 Наявність системи не звільняє вас від обов'язку керувати автомобілем уважно та обачно.

Система круїз-контролю дає вам змогу керувати швидкістю автомобіля за допомогою кнопок на кермі. Використання круїз-контролю можливе лише під час руху на швидкості понад 30 км/год.

ВИКОРИСТАННЯ КРУІЗ-КОНТРОЛЮ

ПОПЕРЕДЖЕННЯ

 Не користуйтеся системою круїз-контролю під час руху в інтенсивному транспортному потоці, на звивистих або слизьких дорогах. Це може призвести до втрати керування автомобілем, загибелі або серйозної травми.

 Під час руху автомобіля вниз зі схилу його швидкість може перевищити задане значення. Система не ввімкне гальма.

Швидкість автомобіля під час підйому на схил може стати нижчою за задане значення. Щоб допомогти системі підтримувати встановлену швидкість під час підйому, перейдіть на нижчу передачу.

УВАГА: якщо під час підйому на схил швидкість автомобіля знижується більш ніж на 16 км/год порівняно з установленим вами значенням, круїз-контроль відключається.

Щоб допомогти системі підтримувати встановлену швидкість під час спуску зі схилу, перейдіть на нижчу передачу. Кнопки керування круїз-контролем розміщено на кермі.

Увімкнення системи



Натисніть цю кнопку.

На інформаційному дисплеї з'явиться індикатор.

Вимкнення системи

Натисніть і відпустіть зображення круїз-контролю, коли система перебуває в режимі очікування, або вимкніть запалювання.

УВАГА: *установлене значення швидкості видаляється після вимкнення системи круїз-контролю.*

Установлення швидкості в системі круїз-контролю

Автомобіль повинен рухатися на тій швидкості, яку ви бажаєте встановити.



Натисніть на верхню частину перемикача, щоб задати поточну швидкість.



Натисніть на нижню частину перемикача, щоб задати поточну швидкість.

Приберіть ногу з педалі акселератора.

УВАГА: *індикатор змінить колір.*

Зміна встановленої швидкості



Натисніть на верхню частину перемикача, щоб збільшити встановлене значення швидкості.



Натисніть на нижню частину перемикача, щоб зменшити встановлене значення швидкості.

Установлена швидкість змінюється малими кроками.

УВАГА: *натисніть та утримуйте вимикач, щоб змінювати встановлену швидкість великими кроками.*

УВАГА: *якщо ви використовуєте педаль акселератора для збільшення швидкості руху, встановлена в системі швидкість не зміниться. Після того як ви відпустите педаль, автомобіль повернеться до раніше встановленої швидкості.*

Скасування режиму підтримки заданої швидкості



Натисніть кнопку або злегка натисніть педаль гальма, щоб скасувати режим підтримки заданої швидкості.

УВАГА: *установлене значення швидкості зберігається.*

Відновлення режиму підтримки заданої швидкості



Натисніть, щоб відновити режим підтримки заданої швидкості.

ВИКОРИСТАННЯ АДАПТИВНОГО КРУІЗ-КОНТРОЛЮ

ПОПЕРЕДЖЕННЯ

Завжди уважно стежте за зміною дорожніх умов, особливо під час використання адаптивного круїз-контролю. Адаптивний круїз-контроль не є заміною уваги водія. Неуважність на дорозі може призвести до зіткнення, серйозної травми чи загибелі.

Адаптивний круїз-контроль може не виявляти нерухомих транспортних засобів або транспортних засобів, що рухаються повільно (на швидкості нижче 10 км/год).

Не користуйтеся системою адаптивного круїз-контролю під час руху в інтенсивному транспортному потоці, на звислих або слизьких дорогах. Це може призвести до втрати керування автомобілем, загибелі або серйозної травми.

Не користуйтеся системою адаптивного круїз-контролю під час буксирування причепа, оснащеного гальмами. Функція автоматичного гальмування в системі адаптивного круїз-контролю не керує гальмами причепа. Використання адаптивного круїз-контролю під час буксирування причепа, оснащеного гальмами, може призвести до втрати керування автомобілем та, як наслідок, серйозної травми.

ПОПЕРЕДЖЕННЯ

Адаптивний круїз-контроль – це не система попередження про зіткнення або запобігання зіткненням.

Адаптивний круїз-контроль не виявляє пішоходів або предмети на дорозі. Адаптивний круїз-контроль не виявляє транспортні засоби, що їдуть назустріч по тій самій смузі руху.

Не користуйтеся системою в умовах поганої видимості, особливо в туман, під час зливи або снігопаду.

Не використовуйте шини nereкомендованого типорозміру, оскільки це може завадити нормальній роботі системи. Невиконання цієї вказівки може призвести до втрати керування автомобілем та, як наслідок, серйозної травми.

Система допомагає вам підтримувати відстань до транспортного засобу попереду. Система регулює швидкість автомобіля, щоб зберегти встановлений зазор між ним і транспортним засобом попереду, що їде тією самою смугою руху. Гальма вашого автомобіля автоматично активуються, щоб уповільнити його рух для підтримання безпечної дистанції до автомобіля попереду. Система використовує радіолокаційний датчик, що спрямовує свій промінь у зону безпосередньо перед автомобілем.

УВАГА: *ви зобов'язані завжди керувати автомобілем уважно та безпечно та контролювати його.*



E248321

КРУЇЗ-КОНТРОЛЬ

Кнопки керування адаптивним круїз-контролем розміщено на кермі.

Увімкнення системи адаптивного круїз-контролю



Натисніть і відпустіть вимикач.

На інформаційному дисплеї з'явиться сірий індикатор. Тепер система в режимі очікування.



E260516

На інформаційному дисплеї відображаються індикатор, поточне значення зору та встановлена швидкість.

Установлення швидкості для адаптивного круїз-контролю

Автомобіль повинен рухатися на тій швидкості, яку ви бажаєте встановити.



Натисніть на верхню частину перемикача, щоб задати поточну швидкість.

1. Приберіть ногу з педалі акселератора.
2. На інформаційному дисплеї відобразиться зелений світловий індикатор, поточне налаштування зору та задана вами швидкість.



E249552

3. Якщо система виявить перед вами транспортний засіб, засвітиться його графічне зображення.

УВАГА: коли адаптивний круїз-контроль активний, встановлена швидкість, що відображається на інформаційному дисплеї, може трохи відрізнятися від показання спідометра.

Слідування за транспортним засобом попереду

ПОПЕРЕДЖЕННЯ

 Якщо ви їдете за іншим транспортним засобом, автомобіль не виконує автоматичне гальмування до повної зупинки та не може зупинитися достатньо швидко, щоб уникнути зіткнення без участі водія. Коли це потрібно, обов'язково застосовуйте гальма. Невиконання цієї інструкції може призвести до зіткнення, серйозної травми чи загибелі.

 Адаптивний круїз-контроль попереджає лише про транспортні засоби, виявлені радіолокаційним датчиком. У деяких випадках попередження відсутнє або надходить із запізненням. Коли це потрібно, обов'язково застосовуйте гальма. Невиконання цієї інструкції може призвести до зіткнення, серйозної травми чи загибелі.

Коли транспортний засіб попереду переходить у вашу смугу руху або в вашій смузі вже є транспортний засіб, що рухається повільніше, ніж ви, система регулює швидкість вашого автомобіля, щоб зберегти встановлений зор.

УВАГА: коли гальмами керує система, вони можуть видавати звук.

Коли ви використовуєте лівий покажчик повороту під час слідування за транспортним засобом, система може ненадовго злегка збільшити швидкість вашого автомобіля, щоб допомогти вам випередити

цей транспортний засіб.

Ваш автомобіль зберігатиме постійну дистанцію до транспортного засобу попереду, доки не відбудеться одна з цих подій:

- швидкість транспортного засобу попереду перевищить установлене в системі значення швидкості;
 - транспортний засіб попереду залишить вашу смугу руху або поле зору;
 - швидкість транспортного засобу стане нижчою за 20 км/год;
 - буде встановлено нову величину зазору.
- Система вмикає гальма, щоб уповільнити рух автомобіля для підтримання безпечної дистанції до транспортного засобу попереду. Максимальне гальмування, яке може застосувати система, обмежено. Натисніть педаль гальма, щоби скасувати роботу системи.

Якщо система визначить, що її максимального гальмування буде недостатньо, протягом автоматичної роботи гальм лунати-

ме попереджувальний сигнал, а на інформаційному дисплеї відобразиться повідомлення. Ви повинні миттєво відреагувати.

Установлення зазору



Ви можете зменшити або збільшити відстань між вашим автомобілем та транспортним засобом попереду, натиснувши кнопку регулювання зазору.

УВАГА: ви несете відповідальність за вибір зазору, що відповідає ситуації на дорозі.

Вибраний зазор відображається на інформаційному дисплеї у вигляді ризик, як показано на ілюстрації. Ви можете вибрати одне з чотирьох значень зазору.

Адаптивний круїз-контроль, значення зазору

Установлена швидкість, км/год	Графічна індикація (ризик між автомобілями)	Часовий проміжок, секунди	Зазор, метри	Манера їзди
100	1	1	28	Спортивна
100	2	1,4	39	Нормальна
100	3	1,8	50	Нормальна
100	4	2,2	61	Прогулянковка

Коли ви вмикаєте запалювання, система вибирає останнє встановлення значення зазору.

Скасування дії адаптивного круїз-контролю

ПОПЕРЕДЖЕННЯ



Коли водій скасовує дію системи натисненням педалі акселератора, система припиняє автоматично застосовувати гальма для підтримання безпечної дистанції до будь-якого транспортного засобу попереду.

Натисніть педаль акселератора, якщо потрібно перевищити установлене обмеження швидкості.

Коли ви скасовуєте дію системи, засвічується зелений індикатор, а графічне зображення автомобіля не відображається на інформаційному дисплеї.

Зміна встановленої швидкості



Натисніть на верхню частину перемикача, щоб збільшити встановлене значення швидкості.

SET-

Натисніть на нижню частину перемикача, щоб зменшити встановлене значення швидкості.

Установлена швидкість змінюється малими кроками.

УВАГА: натисніть та утримуйте верхню або нижню частину перемикача, щоб змінювати встановлену швидкість великими кроками.

Система може застосувати гальма, щоб уповільнити рух автомобіля до нової встановленої швидкості. Установлена швидкість постійно відображається на інформаційному дисплеї, поки система активна.

Скасування режиму підтримки заданої швидкості

CAN

Натисніть і відпустіть вимикач або злегка натисніть педаль гальма.

Останні встановлені значення швидкості та зазору висвічуються сірим кольором, але не видаляються із системи.

УВАГА: тривале натиснення педалі зчеплення також скасовує режим підтримки заданої швидкості.

Відновлення режиму підтримки заданої швидкості

RES

Натисніть і відпустіть вимикач.

Автомобіль повернеться до раніше встановлених швидкості та зазору. Установлена швидкість постійно відображається на інформаційному дисплеї, поки система активна.

УВАГА: відновлюйте режим підтримки швидкості лише тоді, коли ви знаєте, яку швидкість встановлено, та бажаєте повернутися до неї.

Автоматичне скасування

Система не працює, якщо швидкість автомобіля нижча за 20 км/год. Якщо швидкість автомобіля падає нижче цього значення, лунає сигнал, а автоматичне гальмування відключається.

Автоматичне скасування також може відбутися в таких ситуаціях:

- швидкість вашого автомобіля стала нижчою за 20 км/год;
- шини втратили зчеплення з поверхнею дороги;
- частота обертів двигуна надто низька;
- увімкнено стоянкове гальмо.

УВАГА: якщо частота обертів двигуна стане надто низькою, система повідомить про це через інформаційний дисплей. Щоб уникнути автоматичного скасування, перейдіть на нижчу передачу (тільки для автомобілів з механічною коробкою передач).

Експлуатація в умовах горбкуватої місцевості

УВАГА: лунає звуковий сигнал і система відключається, якщо вона застосовує гальма протягом тривалого часу. Це дає гальмам змогу охолонути. Система знову почне працювати нормально, коли гальма охолонуть.

Вам слід понизити передачу, якщо система працює в таких умовах, як тривала їзда вниз із крутого схилу, наприклад у гірській місцевості. У таких ситуаціях система потребує додаткового гальмування двигуном, щоб зменшити навантаження на гальмову систему автомобіля та запобігти її перегріванню.

Вимкнення системи адаптивного круїз-контролю



Натисніть і відпустіть вимикач.

УВАГА: встановлене значення швидкості видаляється після вимкнення системи.

Проблеми з виявленням перешкод

ПОПЕРЕДЖЕННЯ

 У рідких випадках проблеми з виявленням перешкод можуть виникнути через елементи дорожньої інфраструктури, наприклад мости, тунелі та захисні огорожі. У таких випадках система може вмикати гальма із запізненням або несподівано. Ви зобов'язані постійно контролювати автомобіль та систему і за потреби втрутитися в її роботу.

Радіолокаційний датчик має обмежене поле зору. У певних випадках він може взагалі не виявити транспортний засіб або виявити його пізніше, ніж очікується. Якщо система не виявила транспортний засіб перед вами, графічне зображення автомобіля попереду не засвічується.

A

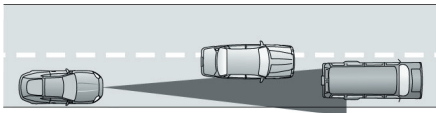

B

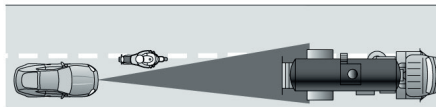

C

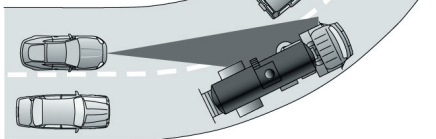

E71621

Ситуації, в яких система може не виявити транспортний засіб попереду:

- A** якщо транспортний засіб попереду лише частково їде по вашій смузі руху, система зможе виявити його лише після того, як він повністю опиниться на вашій смузі;
- B** мотоцикл може бути виявленим надто пізно або не виявленим взагалі;
- C** транспортний засіб попереду може не бути виявленим, якщо він входить у поворот або виходить з нього; промінь радара не спроможний відстежувати круті повороти дороги.

У таких випадках система може ввімкнути гальма із запізненням або несподівано. Водій повинен зберігати пильність, щоб своєчасно відреагувати, коли цього потребує ситуація.

Якщо передню частину вашого автомобіля пошкоджено (наприклад, через удар), зона дії радіолокаційного датчика може змінитися. Через це система може не спрацювати або хибно спрацювати. Якнайшвидше зверніться до офіційного дилера.

Неможливість використання системи

Існують декілька ситуацій, через які система може відключитися або її буде неможливо ввімкнути. Наприклад:

- датчику щось заважає;
- перегрів гальм;
- несправність системи або пов'язаної з нею системи.

Перешкоди роботі датчика



E244279

Якщо прийому радіосигналів від датчика щось перешкоджає, відображається відповідне повідомлення. Датчик розташований за решіткою радіатора. Коли датчику щось заважає, система не може працювати та виявляти транспортні засоби попереду.

УВАГА: датчик неможливо побачити: його розташовано за передньою панеллю бампера.

Стежте за чистою передньою частиною автомобіля; очищуйте її від бруду та не закривайте решітку металевими табличками або іншими предметами. Захисні елементи для капота та додаткові ліхтарі сторонніх виробників теж можуть завадити роботі датчика.

Причина	Дія
Поверхня радіолокаційного датчика на решітці брудна, або її щось закриває.	Очистіть поверхню решітки перед датчиком або усуньте перешкоду.
Поверхня радіолокаційного датчика на решітці чиста, але повідомлення не зникає з дисплея.	Трохи зачекайте. Радіолокаційний датчик може потребувати декількох хвилин, щоб визначити, що йому вже нічого не заважає.
Сильний дощ або снігопад заважає прийому сигналів датчика.	Не користуйтеся системою в таких умовах, оскільки вона може не визначити жодний транспортний засіб попереду.
Вир, сніг або лід на поверхні дороги можуть завадити прийому сигналів датчика.	Не користуйтеся системою в таких умовах, оскільки вона може не виявити будь-який транспортний засіб попереду.
Ви перебуваєте в пустелі або віддаленій місцевості, де відсутні інші транспортні засоби чи споруди на узбіччі.	Зачекайте трохи або ввімкніть звичайний круїз-контроль.

Ви можете отримати попередження про перешкоди для датчика, коли йому нічого не заважає. Фальшиве повідомлення про перешкоди для датчика зникне самостійно або після вимкнення та ввімкнення запалювання.

Через особливості радіолокаційної технології ви можете отримати попередження про перешкоди роботі датчика, коли насправді йому нічого не заважає. Таке може статися, наприклад, під час їзди сільською місцевістю або пустелею. Фальшиве повідомлення про перешкоди роботі датчика зникне самостійно або після вимкнення та ввімкнення запалювання.

Перехід у режим звичайного круїз-контролю

ПОПЕРЕДЖЕННЯ

 Звичайний круїз-контроль не застосовує гальма, коли інші транспортні засоби рухаються повільніше. Завжди пам'ятайте, який режим круїз-контролю ввімкнено, та застосовуйте гальма, коли цього потребує ситуація.

КРУЇЗ-КОНТРОЛЬ

Ви можете вручну перейти з режиму адаптивного круїз-контролю в режим звичайного круїз-контролю за допомогою інформаційного дисплея.



Після вибору режиму звичайного круїз-контролю вимикається індикатор адаптивного круїз-контролю та вмикається індикатор круїз-контролю. Величина зазору не відображається, система припиняє автоматично реагувати на транспортні засоби, за якими слідував ваш автомобіль, та автоматичне гальмування не активується. Система згадує останнє задане вами налаштування, коли ви запускаєте двигун.

ОБМЕЖУВАЧ ШВИДКОСТІ

Принцип роботи

ПОПЕРЕДЖЕННЯ



Під час руху автомобіля вниз зі схилу його швидкість може перевищити задане значення. Система не ввімкне гальма.



Цю систему задумано як допоміжний засіб для водія, але не як заміну уваги та здорового глузду. Ви продовжуєте нести відповідальність за уважне та обережне водіння.

Система дає вам можливість задати максимальну дозволену швидкість автомобіля. Задана швидкість стає фактичною максимальною швидкістю, проте за потреби цей ліміт може бути тимчасово перевищеним, наприклад для обгону.

Використання обмежувача швидкості

Кнопки встановлено на кермі.

Увімкнення та вимкнення системи

LIM

Натисніть цю кнопку, щоб перевести систему в режим очікування. Натисніть повторно, щоб вимкнути систему.

Установлення ліміту швидкості

SET+

Натисніть на верхню чи нижню частину перемикача, коли система перебуває в режимі очікування, щоб призначити лімітом поточну швидкість руху автомобіля.

SET-

Установлене значення зберігається в системі та відображається на інформаційному дисплеї.

Ліміт швидкості можна регулювати малими чи великими кроками. Натисніть на верхню чи нижню частину перемикача один раз, щоб змінювати швидкість малими кроками. Натисніть на верхню чи нижню частину перемикача та утримуйте, щоб змінювати швидкість великими кроками.

Скасування режиму підтримки заданої швидкості

CAN

Натисніть цю кнопку, щоб скасувати дію обмежувача швидкості. Система перейде в режим очікування.

Відновлення режиму підтримки заданої швидкості

RES

Натисніть цю кнопку, щоб відновити роботу обмежувача швидкості.

Навмисне перевищення ліміту швидкості

Із силою натисніть педаль акселератора, щоб тимчасово перевищити ліміт швидкості. Система відновить роботу, коли швидкість автомобіля впаде нижче заданого ліміту або ви натиснете кнопку **RES**.

Попередження, які видає система

Якщо ви перевищите встановлений ліміт швидкості навмисно, на інформаційному дисплеї з'явиться попередження.

Якщо ви перевищите встановлений ліміт швидкості ненавмисно (наприклад, під час спуску зі схилу), на інформаційному дисплеї з'явиться попередження та пролунає звуковий сигнал.

ІНТЕЛЕКТУАЛЬНИЙ ОБМЕЖУВАЧ ШВИДКОСТІ

Принцип роботи

ПОПЕРЕДЖЕННЯ



Під час руху автомобіля вниз зі схилу його швидкість може перевищити задане значення. Система не ввімкне гальма.

ПОПЕРЕДЖЕННЯ



Цю систему задумано як допоміжний засіб для водія, але не як заміну уваги та здорового глузду. Ви продовжуєте нести відповідальність за уважне та обережне водіння.

Система дає змогу обмежувати швидкість автомобіля відповідно до обмеження швидкості, виявленого системою розпізнавання дорожніх знаків. Наприклад, якщо система розпізнавання дорожніх знаків виявляє обмеження швидкості 80 км/год, швидкість автомобіля обмежується до 80 км/год. За потреби цей ліміт може бути тимчасово перевищеним, наприклад для обгону.

УВАГА: система не розпізнає обмеження швидкості, показані разом з додатковим знаком.

Між режимами обмежувача швидкості можна перемикатися через інформаційний дисплей. Див. розділ «Загальні відомості» (с. 67).

У меню допустимого відхилення на інформаційному дисплеї ви можете вибрати постійне допустиме відхилення від установленої швидкості як доповнення до виявленого обмеження швидкості. Див. розділ «Загальні відомості» (с. 67).

Використання інтелектуального обмежувача швидкості

Кнопки встановлено на кермі.

Увімкнення та вимкнення системи



Натисніть, щоб перевести обмежувач у режим очікування. Система запросить вас установити швидкість або покаже виявлене обмеження швидкості як установлену швидкість. Натисніть повторно, щоб вимкнути систему.

УВАГА: інтелектуальний обмежувач швидкості не обмежує швидкість автомобіля в режимі очікування.

Установлення ліміту швидкості



Натисніть на верхню чи нижню частину перемикача, коли система перебуває в режимі очікування, щоб призначити ліміт поточної швидкості руху автомобіля. Установлене значення зберігається в системі та відображається на інформаційному дисплеї.



УВАГА: обмежувач змінює встановлену швидкість, коли система виявляє інше обмеження швидкості.

УВАГА: якщо система не спроможна виявити обмеження швидкості, вона повертається в режим очікування.

Ліміт швидкості можна регулювати малими чи великими кроками. Натисніть на верхню чи нижню частину перемикача один раз, щоб змінювати швидкість малими кроками. Натисніть на верхню чи нижню частину перемикача та утримуйте, щоб змінювати швидкість великими кроками.

Скасування режиму підтримки заданої швидкості



Натисніть цю кнопку, щоби скасувати дію обмежувача швидкості. Система перейде в режим очікування.

Відновлення режиму підтримки заданої швидкості



Натисніть цю кнопку, щоб відновити роботу обмежувача швидкості. Система встановлює те обмеження швидкості, що було виявлено в момент відновлення її роботи.

Навмисне перевищення ліміту швидкості

Із силою натисніть педаль акселератора, щоб тимчасово перевищити ліміт швидкості. Система відновить роботу, коли швидкість автомобіля впаде нижче заданого ліміту або ви натиснете кнопку **RES**.

Попередження, які видає система

На інформаційному дисплеї з'явиться попередження, якщо відбудеться щось із нижченаведеного.

- Автомобіль перевищить поточне встановлене значення швидкості.
- Система виявить обмеження швидкості, що є нижчим за поточне встановлене значення швидкості.
- Ви навмисно перевищете встановлену швидкість.
- Ви ненавмисно перевищете встановлену швидкість, наприклад під час спуску зі схилу. Також пролунає сигнал.

УВАГА: якщо ви продовжуєте перевищувати встановлену швидкість, лунає звуковий сигнал.

УВАГА: якщо система розпізнавання дорожніх знаків виявляє обмеження швидкості, що виходить за межі робочого діапазону швидкостей, лунає звуковий сигнал і система переходить у режим очікування.

КОНТРОЛЬ УВАЖНОСТІ ВОДІЯ

ПОПЕРЕДЖЕННЯ

 Цю систему задумано як допоміжний засіб для водія, але не як заміну уваги та здорового глузду. Ви продовжуєте нести відповідальність за уважне та обережне водіння.

 Ви зобов'язані постійно контролювати автомобіль та систему і, за потреби, втрутитися в її роботу. Недбалість та необережність можуть призвести до втрати керування автомобілем, загибелі чи серйозної травми.

ПОПЕРЕДЖЕННЯ

 Система може не працювати належним чином, якщо датчику щось заважає. Очищуйте вітрове скло від бруду.

 Регулярно відпочивайте, якщо ви відпочиваєте втому. Не треба чекати на попередження системи.

 Певна манера керування автомобілем може спонукати систему видати попередження навіть тоді, коли водій не втомився.

 У холодних і поганих погодних умовах система може не працювати. Роботу датчика можуть обмежити дощ, сніг і бризки.

 Якщо датчик не може відстежувати розмітку на проїжджій частині, система працювати не буде.

Якщо зону, що безпосередньо прилягає до датчика, було пошкоджено, автомобіль має бути якнайшвидше перевірений.

Якщо ваш автомобіль обладнано комплектом підвіски, не ухваленим нами, система може працювати некоректно.

Призначення системи – попереджати водія у разі виявлення ознак сонливості в його поведінці або погіршення його манери керування. Система вираховує ступінь уважності водія на основі його дій відносно дорожньої розмітки та інших чинників, коли швидкість автомобіля перевищує приблизно 65 км/год.

Систему можна вмикати та вимикати через інформаційний дисплей. Див. розділ **«Загальні відомості»** (с. 67).

УВАГА: система залишається в тому стані (ввімкненому або вимкненому), в якому її залишив водій.

Попередження, які видає система

Система видавання попереджень має два етапи.

1. Система видає тимчасове попередження, рекомендуючи водію відпочинок. Це повідомлення з'являється лише на короткий час.
2. Якщо водій не зупиняється на відпочинок, а система продовжує реєструвати погіршення його манери керування, вона видасть друге попередження. Воно залишається на інформаційному дисплеї, доки водій його не скасує. Див. розділ **«Інформаційні повідомлення»** (с. 72).

УВАГА: система не видає попередження, якщо швидкість автомобіля стає нижчою за приблизно 65 км/год.

Дисплей системи

Вирахуваний ступінь уважності водія представлено кольоровою рисою з шістьма поділками. Вертикальна риска переміщується зліва направо у міру зменшення ступеня уважності.

Стан системи можна в будь-який момент перевірити на інформаційному дисплеї. Див. розділ **«Загальні відомості»** (с. 67).



E249476

Достатній вирахуваний ступінь уважності водія.



E249477

Низький вирахуваний ступінь уважності водія. Вам слід зупинитися та відпочити за першої нагоди, вживаючи відповідних застережних заходів.

Ступінь уважності водія позначається сірим кольором у таких випадках:

- датчик не спроможний відстежувати дорожню розмітку;
- швидкість автомобіля стає нижчою за приблизно 65 км/год;

Скидання показань системи

Способи скидання показань системи:

- вимкніть та знову ввімкніть запалювання, коли автомобіль нерухомий;
- відчиніть і зачиніть двері водія, коли автомобіль нерухомий.

СИСТЕМА ЗАПОБІГАННЯ ВИЇЗДУ НА ІНШУ СМУГУ РУХУ

ПОПЕРЕДЖЕННЯ

Цю систему задумано як допоміжний засіб для водія, але не як заміну уваги та здорового глузду. Ви продовжуєте нести відповідальність за уважне та обережне водіння.

Ви зобов'язані постійно контролювати автомобіль та систему і, за потреби, втрутитися в її роботу. Недбалість та необережність можуть призвести до втрати керування автомобілем, загибелі чи серйозної травми.

Система може не працювати належним чином, якщо датчику щось заважає.

Датчик може переплутати дорожню розмітку з іншими речами чи об'єктами, наслідком чого можуть стати фальшиві або пропущені попередження.

У холодних і поганих погодних умовах система може не працювати. Роботу датчика можуть обмежити дощ, сніг і бризки.

ДОПОМІЖНІ СИСТЕМИ КЕРУВАННЯ АВТОМОБІЛЕМ

ПОПЕРЕДЖЕННЯ

 Значні контрасти у вуличному освітленні можуть погіршити роботу датчика.

 Якщо датчик не може відстежувати розмітку на проїжджій частині, система працювати не буде.

 Якщо зону, що безпосередньо прилягає до датчика, було пошкоджено, автомобіль має бути якнайшвидше перевірений.

 Якщо ваш автомобіль обладнано комплектом підвіски, не ухваленим нами, система може працювати некоректно.

Коли система помічає незапланований візді автомобіля за межі смуги руху, вона має повідомити про це водію вібрацією керма. Також засвічується контрольна лампа.

Система розпізнає та відстежує дорожню розділювальну розмітку за допомогою камери, встановленої за внутрішнім дзеркалом. Система працює лише тоді, коли швидкість автомобіля перевищує приблизно 65 км/год. Стан системи можна переглядати за допомогою блока приладів.

УВАГА: система працює, поки камера спроможна розрізнити хоча б одну розділювальну смугу на дорозі.

Система може неправильно працювати в таких умовах:

- система не розпізнає жодної розділювальної смуги;
- ввімкнено покажчик повороту;
- під час різкого розгону, різкого гальмування чи навмисного виконання повороту;
- активувалася антиблокувальна гальмова система або система стабілізації руху;
- смуга руху надто вузька.

Увімкнення та вимкнення системи



Натисніть кнопку на підрульовому важелі.

УВАГА: система вмикається, якщо вона розпізнає ключ МуКей під час запуску двигуна водієм.

Параметри системи

Система має різні параметри, які можна переглянути чи налаштувати через інформаційний дисплей. Див. розділ «Загальні відомості» (с. 67).

Налаштування сили вібрації

Ви можете налаштувати силу вібрації керма через інформаційний дисплей.

УВАГА: система згадує останнє задане вами налаштування, коли ви запускаєте двигун.

Налаштування чутливості

Ви можете налаштувати те, наскільки швидко система попереджатиме вас, через інформаційний дисплей.

УВАГА: система згадує останнє задане вами налаштування, коли ви запускаєте двигун.

Дисплей системи

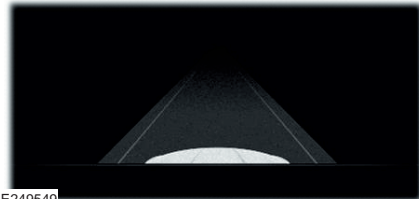

E249549

Коли систему вимкнено, її індикатор чи розділювальна розмітка не відображаються.

ДОПОМІЖНІ СИСТЕМИ КЕРУВАННЯ АВТОМОБІЛЕМ



E249550

Коли ви вмикаєте систему, на блоці приладів з'являється індикатор, а на дисплеї відображається графічне зображення з розділювальною розміткою.

Коли систему ввімкнено, колір розділювальної розмітки та індикатора системи змінюється, повідомляючи про стан системи.

	Стан системи
Сірий	Недоступна
Зелений	Доступна
Білий	
Червоний	Видано попередження
Індикатор блимає	

СИСТЕМА КОНТРОЛЮ ОГЛЯДУ В МЕРТВИХ ЗОНАХ (BLIS)

ПОПЕРЕДЖЕННЯ

⚠ Не використовуйте систему контролю огляду в мертвих зонах як заміну внутрішньому та зовнішнім дзеркалам заднього виду та не забувайте оглянутися, перед тим як перейти в іншу смугу руху. Система контролю огляду в мертвих зонах не є заміною обережному водінню.

ПОПЕРЕДЖЕННЯ

⚠ Система може не працювати належним чином у поганих погодних умовах, наприклад під час снігопаду, ожеледиці, зливи та мряки. Не забувайте про обачність та приділяйте достатньо уваги дорозі. Недбалість та необережність можуть призвести до зіткнення.

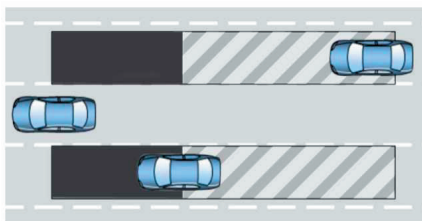

E255695

Систему призначено, щоб допомагати водію виявляти транспортні засоби, що могли потрапити до мертвої зони огляду. Зона виявлення охоплює ділянки з обох боків автомобіля, простираючись від зовнішніх дзеркал заднього виду назад, приблизно на 4 метри далі від заднього бампера. Коли швидкість автомобіля перевищує 48 км/год, зона виявлення збільшується до 18 метрів за заднім бампером, щоб попередити вас про наявність швидших транспортних засобів.

УВАГА: система не запобігає зіткненню з іншими транспортними засобами. Її не призначено для виявлення припаркованих автомобілів, пішоходів, тварин або елементів інфраструктури.

ДОПОМІЖНІ СИСТЕМИ КЕРУВАННЯ АВТОМОБІЛЕМ

Використання системи контролю огляду в мертвих зонах

Автомобілі з автоматичною коробкою передач

Система ввімкнеться після того, як відбудеться все нижченаведене:

- ви запустили двигун;
- ви перевели важіль коробки передач у положення «рух»;
- швидкість автомобіля перевищує 10 км/год.

УВАГА: ця система не працює, коли важіль коробки передач установлено в положення «стоянка» (P) чи «задній хід» (R).

Автомобілі з механічною коробкою передач

Система ввімкнеться після того, як відбудеться все нижченаведене:

- ви запустили двигун;
- швидкість автомобіля перевищує 10 км/год.

УВАГА: ця система не працює, коли важіль коробки передач установлено в положення «задній хід» (R).

Світлові індикатори та повідомлення системи



E142442

Коли система виявляє транспортний засіб, на зовнішньому дзеркалі з відповідного боку засвічується попереджувальний індикатор. Якщо ви ввімкнете відповідний покаж-

чик повороту, попереджувальний індикатор почне блимати.

УВАГА: система може не попередити вас, якщо транспортний засіб швидко проходить крізь зону виявлення.

Перешкоди роботі датчиків

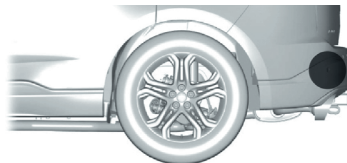

E205199

Датчики встановлено за заднім бампером на обох боках автомобіля.

УВАГА: датчики треба очищати від снігу, льоду і великого скупчення бруду.

УВАГА: датчикам не повинні заважати наліпки для бамперів, сполуки для ремонту та інші предмети.

УВАГА: якщо датчикам щось заважає, це може вплинути на роботу системи.

Якщо датчикам щось заважає, на інформаційному дисплеї може з'явитися повідомлення. Див. розділ «Інформаційні повідомлення» (с. 72). Попереджувальні індикатори продовжують світитися, але система не видає для вас попередження.

Помилки системи

Якщо система виявляє помилку, засвічується контрольна лампа та з'являється повідомлення. Див. розділ «Інформаційні повідомлення» (с. 72).

Увімкнення та вимкнення системи

Систему можна вимикати через інформаційний дисплей. Див. розділ «Загальні відомості» (с. 87). Коли ви вимикаєте систему, засвічується контрольна лампа та з'являється повідомлення. Коли ви вмика-

ДОПОМІЖНІ СИСТЕМИ КЕРУВАННЯ АВТОМОБІЛЕМ

єте чи вимикаєте систему, попереджувальні індикатори спалахують двічі.

УВАГА: система згадує останнє задане вами налаштування, коли ви запускаєте двигун.

УВАГА: система може неправильно працювати під час буксирування причепа. Якщо автомобіль оснащено буксирувальним модулем і буксирувальним пристроєм, що були ухвалені нашою компанією, то система вимкнеться під час приєднання причепа. Якщо автомобіль оснащено буксирувальним модулем чи буксирувальним пристроєм стороннього виробника, то ми рекомендуємо вимкнути систему під час приєднання причепа.

Щоб назавжди вимкнути систему, зверніться до офіційного дилера.

СИСТЕМА ПОПЕРЕДЖЕННЯ ПРО ПЕРЕШКОДУ ЗБОКУ

ПОПЕРЕДЖЕННЯ

⚠ Не використовуйте систему попередження про перешкоду збоку як заміну внутрішньому та зовнішнім дзеркалам заднього виду та не забувайте оглянутися, перш ніж як перейти в іншу смугу руху. Система попередження про перешкоду збоку не є заміною обережному водінню.

ПОПЕРЕДЖЕННЯ

⚠ Система може не працювати належним чином у поганих погодних умовах, наприклад під час снігопаду, ожеледиці, зливи та мряки. Не забувайте про обачність та приділяйте достатньо уваги дорозі. Недбалість та необережність можуть призвести до зіткнення.

Систему призначено, щоб інформувати водія про транспортні засоби, що наближаються збоку, коли важіль коробки передач встановлено в положення «задній хід» (R).

Використання системи попередження про перешкоду збоку

Систему призначено для виявлення транспортних засобів, що наближаються на швидкості до 60 км/год. Зона виявлення зменшується, якщо датчики частково, переважно або повністю закриває перешкода. Повільний рух заднім ходом допомагає збільшити зону виявлення та ефективність системи.

Система вмикається, коли ви запускаєте двигун та встановлюєте важіль коробки передач у положення «задній хід» (R). Після виведення важеля з положення «задній хід» (R) система вимикається.

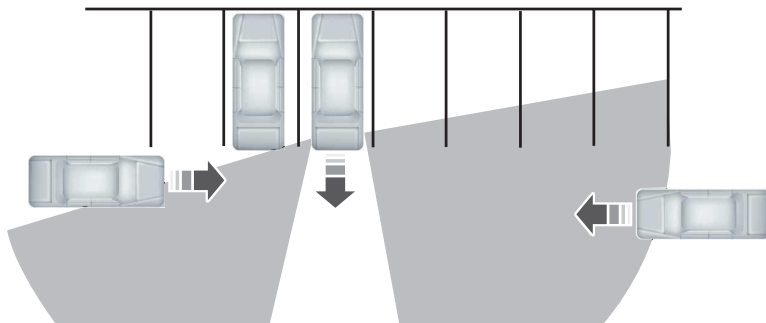

ДОПОМІЖНІ СИСТЕМИ КЕРУВАННЯ АВТОМОБІЛЕМ

Лівий датчик лише частково закриває перешкода; зона виявлення з правого боку майже максимальна.

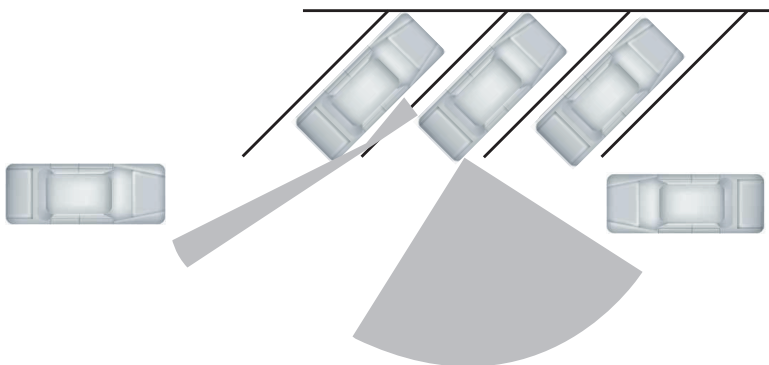

E142441

Зона виявлення також зменшується в разі паркування під малим кутом. Лівий датчик майже повністю закрито; зону виявлення з цього боку сильно зменшено.

Світлові індикатори, повідомлення та звукові попередження системи



E142442

Коли система виявляє транспортний засіб, на зовнішньому дзеркалі з відповідного боку засвічується індикатор. Лунає звуковий сигнал, і на інформаційному дисплеї з'являється повідомлення.

УВАГА: за надзвичайних умов система може навіть попередити вас, коли в зоні виявлення нічого немає (наприклад, транспортний засіб проїжджає повз, на значній відстані від вас).

Перешкоди роботі датчиків

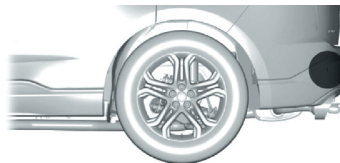

E205199

Датчики встановлено за заднім бампером на обох боках автомобіля.

УВАГА: датчики треба очищати від снігу, льоду і великого скупчення бруду.

УВАГА: датчикам не повинні заважати наліпки для бамперів, сполуки для ремонту та інші предмети.

УВАГА: якщо датчикам щось заважає, це може вплинути на роботу системи.

Якщо датчикам щось заважає, то після переведення важеля коробки передач у положення «задній хід» на інформаційному дисплеї може з'явитися повідомлення. Див. розділ «Інформаційні повідомлення» (с. 72).

Недоліки системи

Система може працювати неправильно в будь-якій з нижченаведених ситуацій:

- датчикам щось заважає;
- поруч з вашим автомобілем розташовано припарковані транспортні засоби або інші об'єкти, що є перешкодою для датчиків;
- транспортні засоби, що наближаються, рухаються на швидкості понад 60 км/год;
- швидкість вашого автомобіля є вищою за 12 км/год;
- ви виїжджаєте заднім ходом зі стоянки, де ви припаркувалися під кутом.

Помилки системи

Якщо система виявляє помилку, з'являється повідомлення. Див. розділ «Інформаційні повідомлення» (с. 72).

Увімкнення та вимкнення системи

Систему можна тимчасово вимкнути через інформаційний дисплей. Див. розділ «Інформаційні повідомлення» (с. 72). Коли ви вмикаєте систему, з'являється повідомлення. Див. розділ «Інформаційні повідомлення» (с. 72).

УВАГА: система вмикається щоразу, коли ви вмикаєте запалювання та встановлюєте важіль

коробки передач у положення «задній хід» (R). Якщо ви тимчасово вимкнете систему, вона ввімкнеться з наступним ввімкненням запалювання.

УВАГА: система може неправильно працювати під час буксирування причепа. Якщо автомобіль оснащено буксирувальним модулем і буксирувальним пристроєм, що були ухвалені нашою компанією, то система вимкнеться під час приєднання причепа. Якщо автомобіль оснащено буксирувальним модулем чи буксирувальним пристроєм стороннього виробника, то ми рекомендуємо вимкнути систему під час приєднання причепа.

Щоб назавжди вимкнути систему, зверніться до офіційного дилера.

РОЗПІЗНАВАННЯ ДОРОЖНІХ ЗНАКІВ

Принцип роботи

ПОПЕРЕДЖЕННЯ



Цю систему задумано як допоміжний засіб для водія, але не як заміну уваги та здорового глузду. Ви продовжуєте нести відповідальність за уважне та обережне водіння.



Ви зобов'язані постійно контролювати автомобіль та систему і, за потреби, втрутитися в її роботу. Недбалість та необережність можуть призвести до втрати керування автомобілем, загибелі чи серйозної травми.



Система може не працювати належним чином, якщо датчику щось заважає.

УВАГА: у холодних і поганих погодних умовах система може не працювати. На датчик можуть впливати дощ, сніг, мряка і висока контрастність освітлення.

УВАГА: ремонтні роботи вітрового скла не можна вести в зоні, що безпосередньо прилягає до датчика.

УВАГА: якщо ваш автомобіль обладнано комплектом підвіски, не ухваленим нами, система може працювати некоректно.

ДОПОМІЖНІ СИСТЕМИ КЕРУВАННЯ АВТОМОБІЛЕМ

УВАГА: під час заміни ламп фар головного освітлення потрібно завжди встановлювати оригінальні запчастини Ford. Використання інших ламп може призвести до погіршення роботи системи.

УВАГА: очищуйте вітрове скло від бруду, наприклад від пташиного посліду, комах та снігу і льоду.

УВАГА: система може розпізнавати не всі дорожні знаки або зчитувати знаки неправильно.

УВАГА: систему призначено для розпізнавання знаків, що відповідають умовам Віденської конвенції.

УВАГА: дані про дорожні знаки, надані навігаційною системою, містять інформацію, інтегровану в носій даних.

Датчик встановлено за внутрішнім дзеркалом заднього виду. Він виконує безперервний моніторинг дорожніх знаків, повідомляючи вам про чинні обмеження швидкості та правила обгону.

Система автоматично виявляє дорожні знаки, що можуть бути розпізнані, наприклад:

- знаки обмеження швидкості;
- знаки заборони обгону;
- знаки кінця зони обмеження швидкості;
- знаки кінця заборони обгону.

Використання системи розпізнавання дорожніх знаків

Установлення попередження про перевищення швидкості

Система має декілька рівнів попередження про перевищення швидкості, які можна задавати через інформаційний дисплей. Див. розділ «Загальні відомості» (с. 67).

Дисплей системи



E132994

Система може відображати два дорожні знаки одночасно.

Ви можете в будь-який момент переглянути стан системи за допомогою інформаційного дисплея.

Процес відображення розпізнаного дорожнього знаку на дисплеї системи можна умовно розбити на чотири стадії:

1. Усі щойно розпізнані дорожні знаки будуть яскравішими, ніж інші дорожні знаки на дисплеї.
2. Коли мине встановлений час, ці знаки наберуть звичайного вигляду.
3. Коли буде подолано встановлену відстань, ці знаки стануть сірими.
4. Коли буде подолано наступну встановлену відстань, вони зникнуть з дисплея.

Якщо буде виявлено знак додаткової інформації, система покаже його як прямокутник під зображенням відповідного знака. Наприклад, це може статися, коли ви проїжджаєте знак зменшення обмеження максимальної швидкості на вологому дорожньому покритті.

Якщо ваш автомобіль оснащено навігаційною системою, збережені дані про дорожні знаки можуть вплинути на вказане значення обмеження швидкості.

Увімкнення та вимкнення системи

Ви можете вмикати і вимикати систему за допомогою інформаційного дисплея. Див. розділ «Загальні відомості» (с. 67).

УВАГА: система згадує останнє задане вами налаштування, коли ви запускаєте двигун.

ДОПОМІЖНА СИСТЕМА УНИКНЕННЯ ЗІТКНЕНЬ

ПОПЕРЕДЖЕННЯ



Після увімкнення системи виходити з автомобіля не можна. Ви зобов'язані постійно контролювати автомобіль та систему і, за потреби, втрутитися в її роботу. Недбалість та необережність можуть призвести до втрати керування автомобілем, загибелі чи серйозної травми.

ПОПЕРЕДЖЕННЯ

⚠ Цю систему задумано як допоміжний засіб для водія, але не як заміну уваги та здорового глузду. Ви продовжуєте нести відповідальність за уважне та обережне водіння.

⚠ Система не виявляє автомобілів, що рухаються в іншому напрямку, велосипедистів чи тварин. Недбалість та необережність можуть призвести до втрати керування автомобілем, загибелі чи серйозної травми.

⚠ Система не працює під час різкого прискорення або виконання різких поворотів. Нехтування застережними заходами може призвести до зіткнення чи травми.

⚠ У холодних чи несприятливих погодних умовах система може відмовити або працювати в режимі обмеженої функціональності. На роботу системи можуть негативно впливати сніг, лід, дощ, бризки і туман. Очищуйте передню камеру та радіолокаційний датчик від снігу і льоду. Недбалість та необережність можуть призвести до втрати керування автомобілем, загибелі чи серйозної травми.

⚠ Система може не працювати належним чином, якщо встановити вітрове скло іншої марки, ніж Ford. Забороняється ремонтувати вітрове скло в місці навколо датчика.

⚠ Ефективність роботи системи може знизитися в ситуаціях, коли здатність автомобільної камери виявляти об'єкти обмежено. Ось неповний перелік ситуацій, в яких це може статися: пряме чи слабе сонячне освітлення, автомобілі з вимкненими задніми габаритними ліхтарями в темний час доби, транспортні засоби нестандартного типу, пішоходи на тлі дуже неоднорідних предметів, пішоходи, що біжать, пішоходи, частково приховані іншими предметами, або пішоходи, яких не можна вирізнити з групи. Недбалість та необережність можуть призвести до втрати керування автомобілем, загибелі чи серйозної травми.

ПОПЕРЕДЖЕННЯ

⚠ Допоміжна система уникнення зіткнень з функцією допомоги під час гальмування не може запобігти всім зіткненням. Не сподівайтесь, що вона замінить ваш здоровий глузд та потребу підтримувати належну дистанцію та швидкість.

Допоміжна система уникнення зіткнень активна на швидкості понад приблизно 5 км/год, система виявлення пішоходів активна на швидкості до 80 км/год включно.



E156130

Якщо ваш автомобіль швидко наближається до іншого нерухомого автомобіля, до автомобіля, що рухається в тому самому напрямку, що й ви, чи до пішохода на шляху руху вашого автомобіля, в системі передбачено три функції різних рівнів:

- попередження;
- допомога під час гальмування;
- активне гальмування.

Попередження: коли ця функція активується, блимає контрольна лампа та лунає звуковий сигнал.

Допомога під час гальмування: система допомоги під час гальмування докладає легке гальмівне зусилля, щоб допомогти вам знизити швидкість потенційного зіткнення. Якщо загроза зіткнення продовжує зростати після ввімкнення контрольної лампи, ця система готує гальмову систему до екстреного гальмування. Система не активує гальма автоматично, але якщо ви натиснете педаль гальма, система може застосувати максимальне гальмування.

Активне гальмування: система може ввімкнути гальма, якщо вона вирішить, що зіткнення наближається. Це може допомогти зменшити пошкодження від удару або повністю уникнути зіткнення.

ДОПОМІЖНІ СИСТЕМИ КЕРУВАННЯ АВТОМОБІЛЕМ

УВАГА: ви можете вимкнути активне гальмування через інформаційний дисплей. Див. розділ «Загальні відомості» (с. 67). Вона вмикатиметься з кожним ввімкненням запалювання.

Попередження про скорочення відстані. Якщо відстань до автомобіля попереду надто мала, засвічується контрольна лампа. Див. розділ «Контрольні лампи та індикатори» (с. 61).

УВАГА: контрольна лампа не засвічується, якщо активовано круїз-контроль чи адаптивний круїз-контроль.

Цю функцію можна вимкнути через інформаційний дисплей.

Індикація відстані

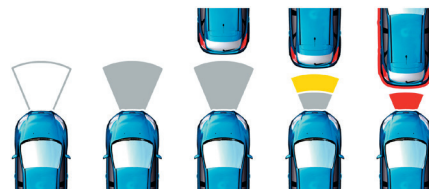

E190004

Це графічне позначення часового проміжку, що відділяє вас від зіткнення з іншими транспортними засобами, що рухаються попереду в тому самому напрямку.

УВАГА: графічне зображення не відображається, якщо активовано круїз-контроль чи адаптивний круїз-контроль.

Цю функцію можна вимкнути через інформаційний дисплей.

Швидкість	Чутливість	Колір індикації відстані	Зазор	Часовий проміжок
100 км/год	Нормальна	Сірий	Понад 25 м	Понад 0,9 с
		Жовтий	17–25 м	0,6–0,9 с
		Червоний	Менше ніж 17 м	Менше ніж 0,6 с

Налаштування чутливості системи

Ви можете ввімкнути, вимкнути систему або налаштувати її параметри чутливості через інформаційний дисплей. Див. розділ «Загальні відомості» (с. 67).

Перешкоди роботі датчика



E243054

Камеру встановлено за внутрішнім дзеркалом.

ДОПОМІЖНІ СИСТЕМИ КЕРУВАННЯ АВТОМОБІЛЕМ



E244279

Радіолокаційний датчик встановлено за решіткою переднього бампера, нижче номерного знака.

УВАГА: датчики треба очищати від снігу, льоду і великого скупчення бруду.

УВАГА: не використовуйте для очищення датчиків гострі предмети.

УВАГА: якщо внаслідок пошкодження автомобіля положення датчиків зміниться, це може призвести до помилок у визначенні відстані до об'єктів або фальшивих сигналів.

Якщо датчикам щось заважає, це може вплинути на точність роботи системи. На інформаційному дисплеї може з'явитися повідомлення.

У таблиці нижче перелічено можливі причини появи повідомлення про те, що датчику щось заважає, та способи усунення проблеми.

Причина	Дія
Поверхня радіолокаційного датчика на решітці брудна, або її щось закриває	Очистіть поверхню решітки перед датчиком або усуньте перешкоду
Поверхня радіолокаційного датчика на решітці чиста, але повідомлення не зникає з дисплея	Зачекайте трохи. Система може потребувати декілька хвилин, щоб визначити, що датчику вже ніщо не заважає
Сильний дощ, мряка, снігопад чи туман заважає прийому сигналів датчика	Система тимчасово відключається. Вона має запрацювати знову невдовзі після того, як погодні умови поліпшаться.
Радіолокаційний датчик зсунувся.	Зверніться до офіційного дилера, який перевірить зону огляду та роботу радіолокаційного датчика.
Поверхня вітрового скла перед камерою на решітці брудна, або її щось закриває	Очистіть зовнішню поверхню вітрового скла перед камерою.
Поверхня вітрового скла перед камерою на решітці чиста, але повідомлення не зникає з дисплея	Зачекайте трохи. Система може потребувати декілька хвилин, щоб визначити, що датчику вже ніщо не заважає
Перегрів ділянки біля камери	Зачекайте трохи. Система може потребувати декілька хвилин, щоб визначити, що датчику вже ніщо не заважає

ПІДВІСКА З АВТОМАТИЧНИМ РЕГУЛЮВАННЯМ ДОРОЖНЬОГО ПРОСВІТУ

Пневматична підвіска (якщо встановлено)

Пневматичну підвіску призначено для підтримання постійної висоти підвіски за будь-яких умов завантаження. Пневматичні пружні елементи накачуються, якщо положення автомобіля низьке, або опускаються, якщо положення автомобіля високе. Ця система починає працювати після запуску двигуна та залишається активною протягом приблизно 45 хвилин після його відключення.

Систему пневматичної підвіски можна вмикати та вимикати через блок приладів. Див. розділ **«Загальні відомості»** (с. 67).

УВАГА: *перед початком будь-якого обслуговування систему треба вимкнути, щоб запобігти регулюванню під час обслуговування.*

Якщо систему вимкнено і швидкість автомобіля стає вищою за певне встановлене значення, система автоматично вмикається. Якщо в системі наявна несправність, на екрані блока приладів може з'явитися відповідне повідомлення. Якщо повідомлення не зникне, автомобіль має бути перевірений офіційним дилером.

ЗАГАЛЬНІ ВІДОМОСТІ

ПОПЕРЕДЖЕННЯ

-  Для кріплення вантажів використовуйте ремені, які відповідають офіційному стандарту, наприклад DIN.
-  Простежте за тим, щоб усі предмети та елементи було належно закріплено.
-  Багаж та інші вантажі треба розміщувати якомога нижче та якомога ближче до передньої частини вантажного відділення.
-  Забороняється експлуатація автомобіля з відчиненими задніми дверима чи відчиненим вантажним відділенням, оскільки тоді вихлопні дими можуть проникнути всередину авто.
-  Не перевищуйте максимальне допустиме навантаження на передню і задню осі, встановлене для вашого автомобіля. Див. розділ «Ідентифікаційна табличка автомобіля» (с. 262).
-  Стежте, щоб предмети не торкалися задніх вікон.

УВАГА: під час завантаження довгих предметів, як-от труб, лісоматеріалів або меблів, стежте, щоб не пошкодити внутрішнє оздоблення автомобіля.

ЛЮКИ ВАНТАЖНОГО ВІДДІЛЕННЯ

Відчиніть вантажний люк, установлений у перегородці, щоб отримати можливість перевозити двогомірні предмети всередині автомобіля.

УВАГА: під час використання люка повністю відкиньте його дверцята на перегородку.

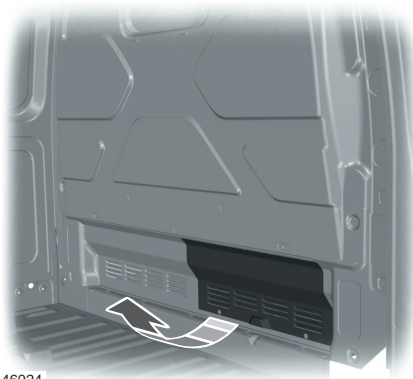

E146024

БАГАЖНИКИ І КРІПЛЕННЯ НА ДАХУ: АВТОМОБІЛІ БЕЗ УМОНТОВАНОГО ВЕРХНЬОГО БАГАЖНИКА

ПОПЕРЕДЖЕННЯ

-  Під час розміщення вантажу на верхньому багажнику рекомендується розподіляти навантаження рівномірно, а також зберігати низький центр ваги автомобіля. У навантажених автомобілів з високим центром ваги можуть змінитися характеристики керування. Якщо ваш автомобіль сильно навантажений, вживайте додаткових застережних заходів: їдьте повільніше, враховуйте збільшення гальмівного шляху тощо.
-  Не перевищуйте максимальне дозволене навантаження на дах.
-  Не перевищуйте максимальне допустиме навантаження осі, встановлене для вашого автомобіля. Див. розділ «Ідентифікаційна табличка автомобіля» (с. 262).
-  Під час установлення верхнього багажника дотримуйтесь інструкцій виробника.
-  Не розміщуйте вантажі безпосередньо на поверхні даху.

ПЕРЕВЕЗЕННЯ ВАНТАЖІВ

ПОПЕРЕДЖЕННЯ

 Коли ви використовуєте верхній багажник, витрата палива вашого автомобіля збільшується, а ходові характеристики можуть змінитися.

Для того щоб система верхнього багажника працювала правильно, вантажі потрібно розміщувати безпосередньо на поперечинах, установлених на поздовжніх рейках багажника.

Переконайтеся, що вантаж надійно закріплено. Перевіряйте надійність закріплення перед початком поїздки та під час кожної зупинки на заправній станції.

Версія	Макс. навантаження на дах (включаючи верхній багажник), кг
Низький дах	150
Середній дах	100

БАГАЖНИКИ І КРІПЛЕННЯ НА ДАХУ: АВТОМОБІЛІ З УМОНТОВАНИМ ВЕРХНІМ БАГАЖНИКОМ

ПОПЕРЕДЖЕННЯ

 Під час розміщення вантажу на верхньому багажнику рекомендується розподіляти навантаження рівномірно, а також зберігати низький центр ваги автомобіля. У навантажених автомобілів з високим центром ваги можуть змінитися характеристики керуваності. Якщо ваш автомобіль сильно навантажений, вживайте додаткових застережних заходів: їдьте повільніше, враховуйте збільшення гальмівного шляху тощо.

 Не перевищуйте максимальне дозволене навантаження на дах.

 Не перевищуйте максимальне допустиме навантаження осі, встановлене для вашого автомобіля. Див. розділ «Ідентифікаційна табличка автомобіля» (с. 262).

 Під час установлення верхнього багажника дотримуйтесь інструкцій виробника.

ПОПЕРЕДЖЕННЯ

 Не розміщуйте вантажі безпосередньо на поверхні даху.

Коли ви використовуєте верхній багажник, витрата палива вашого автомобіля збільшується, а ходові характеристики можуть змінитися.

 Для того щоб система верхнього багажника працювала правильно, вантажі потрібно розміщувати безпосередньо на поперечинах, установлених на поздовжніх рейках багажника.

Переконайтеся, що вантаж надійно закріплено. Перевіряйте надійність закріплення перед початком поїздки та під час кожної зупинки на заправній станції.

Версія	Макс. навантаження на дах (включаючи верхній багажник), кг
Низький дах	130
Середній дах	80

Піднімання та опускання поперечин

ПОПЕРЕДЖЕННЯ

 Поперечини важкі. Опускайте їх обережно, щоб не травмуватися.

 Складаючи поперечини, стежте, щоб не защемити пальці в механізмі системи.

 Прикріплювати будь-які предмети до складених поперечин заборонено.

 Прив'язувати вантажі біля важеля розблокування заборонено.

ПЕРЕВЕЗЕННЯ ВАНТАЖІВ



E171581

УВАГА: перед заїздом на автомобільну мийку переконайтеся, що поперечини складено.

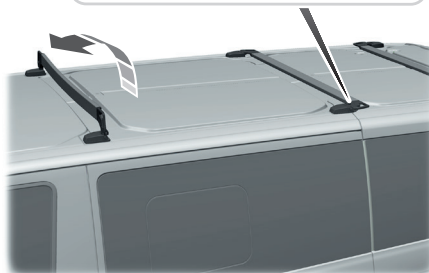

E167062

1. Потягніть важіль розблокування.
2. Підніміть або опустіть поперечини до їхньої фіксації.

ЗАСОБИ ФІКСАЦІЇ ВАНТАЖУ

УВАГА: кількість засобів фіксації вантажу залежить від версії автомобіля.

ПЕРЕВЕЗЕННЯ ВАНТАЖІВ

Закріплення вантажу

Оквім Комбі

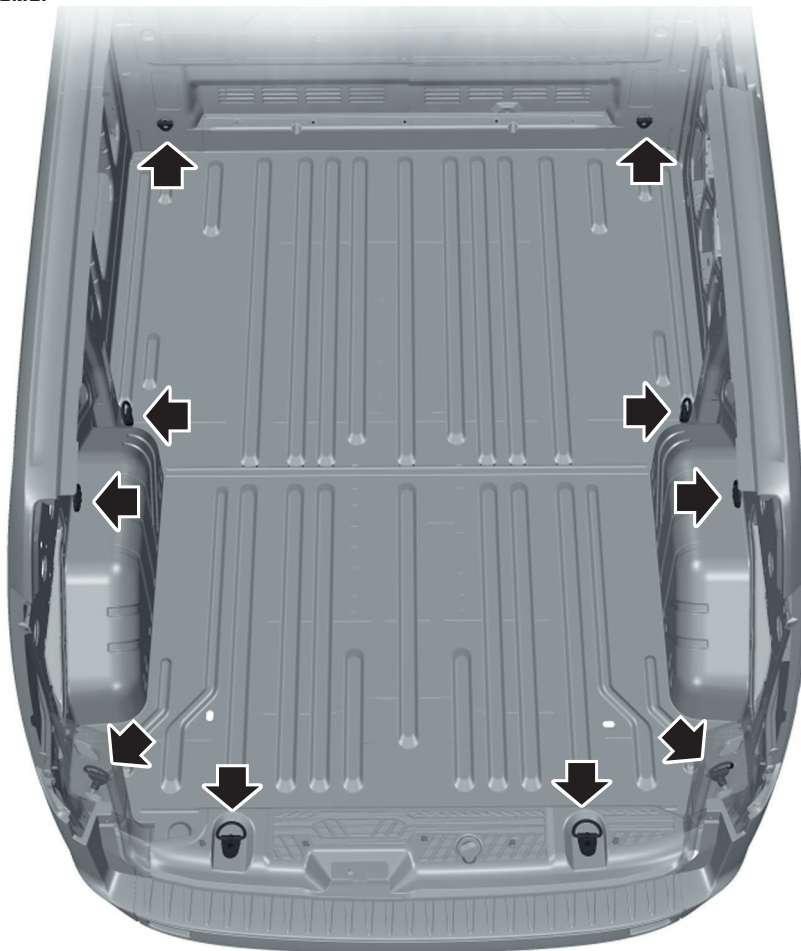

E146219

ПЕРЕВЕЗЕННЯ ВАНТАЖІВ

Комбі

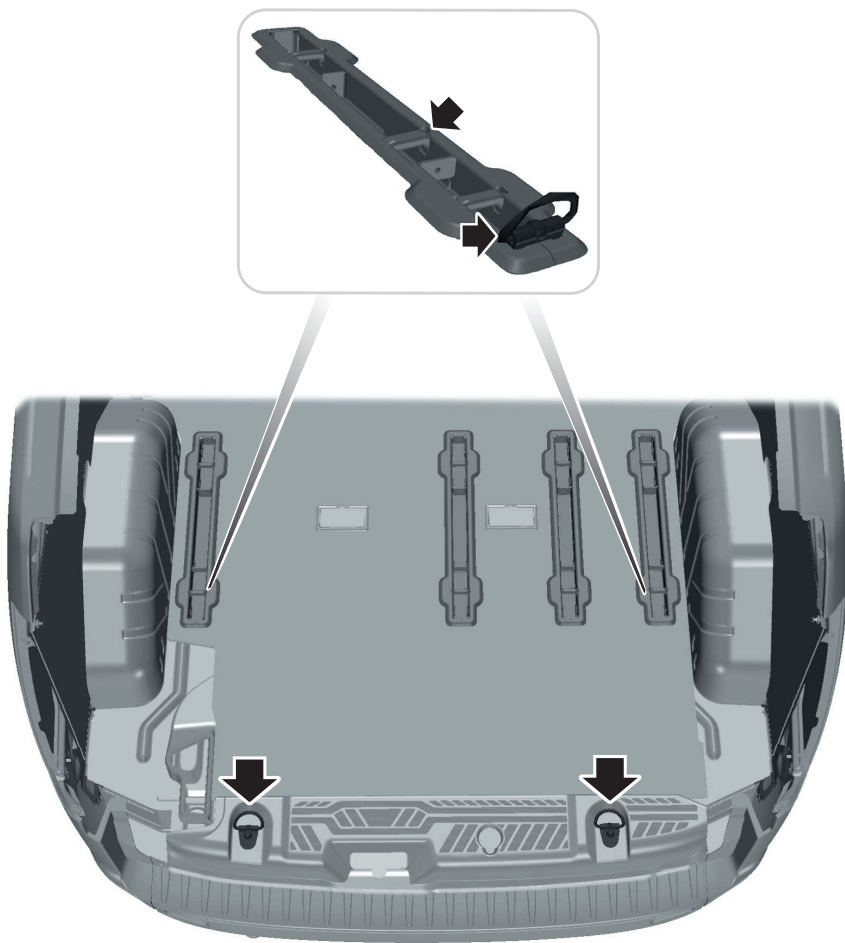



ПЕРЕВЕЗЕННЯ ВАНТАЖІВ

Версія	Максимальне значення навантаження
Усі	5000 Н (1125 фунтів)

БУКСИРУВАННЯ ПРИЧЕПА

ПОПЕРЕДЖЕННЯ

 Не перевищуйте швидкість 100 км/год. Це може призвести до втрати керування автомобілем, загибелі чи серйозної травми.

 Забороняється перевищувати максимальну повну масу автопоїзда, зазначену на ідентифікаційній таблиці автомобіля. Це може призвести до втрати керування автомобілем, загибелі чи серйозної травми. Див. розділ «Ідентифікаційна таблиця автомобіля» (с. 262).

 Забороняється перевищувати максимальне припустиме навантаження на буксирувальний пристрій (тобто вертикальне навантаження на кульову опору), зазначене в таблиці технічних характеристик автомобіля. Це може призвести до втрати керування автомобілем, загибелі чи серйозної травми. Див. розділ «Заправні об'єми та технічні характеристики» (с. 260).

 Антиблокувальна гальмова система не контролює роботу інерційного гальма причепа. Це може призвести до втрати керування автомобілем, загибелі чи серйозної травми.

Під час буксирування причепа дотримуйтесь нижченаведених правил.

- Дотримуйтесь правил буксирування причепів, чинних у країні, де ви буксируєте причіп.
- Не перевищуйте швидкість 100 км/год, навіть якщо законодавство країни дозволяє рух на вищій швидкості за певних умов.
- Розміщуйте вантажі якомога нижче та якомога ближче до центра осі причепа. Якщо автомобіль-тягач не навантажено, розмістіть вантаж у причепі якомога ближче до передньої частини причепа (наскільки це дозволяє максимальне припустиме навантаження на буксирувальний пристрій),

щоб забезпечити максимальну стійкість. Див. розділ «Заправні об'єми та технічні характеристики» (с. 260).

- Навантаження на буксирувальний пристрій (тобто вертикальне навантаження на кульову опору) суттєво впливає на стійкість автомобіля та причепа.
- Вертикальне навантаження на кульову опору має становити принаймні 4% від маси причепа та не повинне перевищувати максимальну дозволена масу. Див. розділ «Заправні об'єми та технічні характеристики» (с. 260).
- Помітивши перші ознаки заносу причепа, негайно зменште швидкість. Див. розділ «Система стабілізації причепа» (с. 166).
- Спускаючись із крутого схилу, перейдіть на нижчу передачу.

УВАГА: значення максимального припустимого навантаження на буксирувальний пристрій, зазначене на ідентифікаційній таблиці причепа, отримано за результатами випробувань, проведених виробником причепа. Максимальне припустиме навантаження на буксирувальний пристрій, дозволене для автомобіля-тягача, може бути нижчим.

Стійкість автомобіля з приєднаним причепом у значній мірі залежить від якості причепа.

Буксирування причепа змінює характеристики керування автомобіля та збільшує гальмівний шлях. Враховуйте ступінь навантаження причепа, вибираючи швидкість і манеру керування автомобілем.

Максимальна повна маса автопоїзда, зазначена на ідентифікаційній таблиці автомобіля, є дійсною на дорогах з ухилом не більше ніж 12% та на висоті не більше ніж 1000 мм. У гірській місцевості продуктивність двигуна зменшується через те, що з підйомом на більшу висоту збільшується розрідженість повітря. У високогірних регіонах (з висотою понад 1000 м над рівнем моря) на кожні 1000 метрів висоти максимальна дозволена повна маса автопоїзда зменшується на 10%.

БУКСИРУВАННЯ

УВАГА: не всі автомобілі придатні чи призначені для встановлення буксирувального пристрою. По додаткову інформацію звертайтеся до офіційного дилера.

Освітлювальні прилади причепа

Систему електрообладнання не розраховано на буксирування причепів зі світлодіодними ліхтарями.

СИСТЕМА СТАБІЛІЗАЦІЇ ПРИЧЕПА

УВАГА: ця система не запобігає курсовим коливанням причепа, але зменшує їх, як тільки вони починаються.





УВАГА: система не спроможна усунути курсові коливання для всіх причепів.

УВАГА: в деяких випадках, коли швидкість автомобіля надто висока, система може вмикатися декілька разів, поступово зменшуючи швидкість автомобіля.

Ця система використовує гальма автомобіля для пригальмовування окремих коліс та, за необхідності, зменшує потужність двигуна. Якщо починається занос причепа, блимає контрольна лампа протибуксувальної системи, а на інформаційному дисплеї з'являється повідомлення. Збавте швидкість, зупиніться на узбіччі з дотриманням застережних заходів та перевірте розподіл навантаження. Див. розділ «Перевезення вантажів» (с. 159).

БУКСИРУВАННЯ АВТОМОБІЛЯ З ОПОРОЮ НА ЧОТИРИ КОЛЕСА

ПОПЕРЕДЖЕННЯ

-  Коли ваш автомобіль буксирується, його запалювання має бути ввімкненим.
-  Підсилювачі гальма та рульового керування працюють тільки тоді, коли працює двигун. Натискайте педаль гальма сильніше та враховуйте, що гальмівний шлях і зусилля для повороту керма стануть більшими.
-  Якщо буксирний трос надто сильно натягнуто, це може зашкодити вашому автомобілю чи автомобілю-тягачу.
-  Не використовуйте на передній буксирній петлі жорстку буксирну балку.
-  Під час буксирування вашого автомобіля потрібно вибрати нейтральну передачу.

Рушайте з місця повільно і плавно, уникаючи ривків для автомобіля, що буксирується.

ОБКАТКА

Шини

ПОПЕРЕДЖЕННЯ



Новим шинам необхідна обкатка впродовж приблизно 500 кілометрів. У цей період автомобіль може виявляти різні ходові якості.

Гальма і зчеплення

ПОПЕРЕДЖЕННЯ



По можливості уникайте інтенсивного використання гальм і зчеплення впродовж перших 150 кілометрів у місті і перших 1500 кілометрів на автомагістралях.

Двигун

Уникайте надмірно високих швидкостей впродовж перших 1500 км. Часто змінюйте швидкість та рано переключайтесь на вищу передачу. Не перенавантажуйте двигун.

Автомобілі з дизельним двигуном

Упродовж перших 3000 км ви можете чути цокання під час уповільнення руху автомобіля. Це пояснюється регулюванням параметрів у вашому новому дизельному двигуні та є нормальним явищем.

РОБОТА ДВИГУНА В ОБМЕЖЕНОМУ РЕЖИМІ

ПОПЕРЕДЖЕННЯ



Якщо ви продовжите їзду на автомобілі з двигуном, що перегрівається, двигун може зупинитися без попередження. Ігнорування ситуації може призвести до втрати керування автомобілем.

Якщо стрілка покажчика температури охолодної рідини наближається до верхнього ліміту, це свідчить про те, що двигун перегрі-

вається. Див. розділ «Покажчики» (с. 60). У разі перегріву двигуна дозволено лише рух на коротку дистанцію. Відстань, яку дозволяється проїхати, залежить від температури зовнішнього повітря, завантаження автомобіля і дорожнього покриття. Протягом короткого проміжку часу двигун продовжуватиме працювати з обмеженою потужністю.

Якщо температура двигуна продовжує зростати, кількість палива, що надходить до двигуна, буде зменшено. Крім того, буде вимкнено кондиціонер повітря, і безперервно працюватиме вентилятор двигуна.

1. Плавно зменште швидкість та зупиніть автомобіль на найближчій безпечній ділянці дороги.
2. Негайно відключіть двигун, щоб запобігти його серйозному пошкодженню.
3. Дайте двигуну охолонути.
4. Перевірте рівень охолодної рідини. Див. розділ «Перевірка охолодної рідини двигуна» (с. 211).
5. Автомобіль має бути якнайшвидше перевірений офіційним дилером.

ЕКОНОМІЧНЕ КЕРУВАННЯ АВТОМОБІЛЕМ

Дотримання нижченаведених правил допомагає знизити витрату палива.

- Регулярно перевіряйте, чи тиск у шинах відповідає встановленим значенням. Див. розділ «Тиск у шинах» (с. 255).
- Дотримуйтесь рекомендованого графіка планового технічного обслуговування та виконуйте рекомендовані перевірки.
- Плануйте поїздки та перевіряйте завантаженість доріг перед початком руху.
- Уникайте тривалої роботи двигуна в режимі холостого ходу в холодну погоду. Запускайте двигун лише тоді, коли ви готові почати рух.
- Не подорожуйте із зайвими вантажами, оскільки в такій ситуації ви марнуєте паливо.

ПОРАДИ З ЕКСПЛУАТАЦІЇ

- Не встановлюйте зайве додаткове обладнання зовні на автомобілі. Якщо ви використовуєте верхній багажник, складіть або зніміть його, коли він не потрібний.
- Їзда має бути плавною, а розгін – поступовим. Враховуйте дорожньо-транспортну обстановку попереду, щоб уникнути інтенсивного гальмування.
- Відключайте всі системи електричного обладнання, як-от кондиціонер повітря, коли вони не використовуються. Обов'язково відключайте всі електроприлади від додаткових електророзеток, коли вони не використовуються.
- Вибирайте найвищу передачу, на якій можна рухатися в поточних дорожніх умовах.

ОБАЧНІСТЬ У ХОЛОДНУ ПОГОДУ

Температура нижче -25°C може вплинути на функціональність деяких компонентів і систем.

Їзда по воді

ПОПЕРЕДЖЕННЯ

 Не заїжджайте в проточну чи глибоку воду, оскільки ви можете втратити керування автомобілем.

УВАГА: заїзд у стоячу воду може призвести до пошкодження автомобіля.

УВАГА: якщо вода потрапить до повітряного фільтра, це може призвести до пошкодження двигуна.

Перш ніж заїхати у стоячу воду, перевірте її глибину. У жодному разі не заїжджайте в воду, що піднімається вище нижнього краю маточин коліс.



E176913

Під час їзди по воді рухайтесь дуже повільно і не зупиняйтесь. Ефективність гальмування та зчеплення може бути обмежено. Після виїзду на сухе місце виконайте такі дії на найпершій безпечній ділянці шляху:

- злегка натисніть педаль гальма, щоб висушити гальма та перевірити їхню роботу;
- перевірте роботу звукового сигналу (гудка);
- перевірте роботу зовнішніх ліхтарів;
- поверніть кермо, щоб перевірити роботу підсилювача рульового керування.

КИЛИМКИ НА ПІДЛОЗІ

ПОПЕРЕДЖЕННЯ

 Використовуйте килимки для підлоги, що за розмірами повністю пасують ніші для ніг у вашому автомобілі та залишають простір навколо педалей вільним. Нехтування цією інструкцією може призвести до втрати керування автомобілем, травми чи загибелі.

 Педалі, що не можуть рухатися вільно, можуть спричинити втрату керування автомобілем і підвищити ризик отримання серйозної травми.

 Закріпіть килимок на обох кріпильних пристроях так, щоб він не зсувався та не заважав руху педалей. Нехтування цією інструкцією може призвести до втрати керування автомобілем, травми чи загибелі.

ПОПЕРЕДЖЕННЯ

 Не розміщуйте додаткові килимки чи будь-яке інше покриття на вже встановлених фірмових килимках для підлоги. Це може завадити роботі педалей. Нехтування цією інструкцією може призвести до втрати керування автомобілем, травми чи загибелі.

 Обов'язково переконайтеся, що під час руху автомобіля в нішу для ніг водія не можуть потрапити жодні сторонні предмети. Незакріплені предмети можуть застрягнути під педалями, що може призвести до втрати керування автомобілем.



Установлюючи килимок, розмістіть його так, щоб його отвір опинився над кріпильним стовпчиком, та натисніть на килимок, щоб зафіксувати його. Виконайте зворотні дії, щоб зняти килимок.

УВАГА: регулярно перевіряйте надійність закріплення килимків на підлозі.

ЕКСТРЕНІ СИТУАЦІЇ НА ДОРОЗІ

АВАРІЙНА СВІТЛОВА СИГНАЛІЗАЦІЯ

УВАГА: залежно від законів і норм, чинних у країні, для якої виготовлявся ваш автомобіль, під час різкого гальмування можуть блимати стоп-сигнали. Після того як у такій ситуації відбудеться зупинка, можуть почати блимати і лампи аварійної світлової сигналізації. Для того щоб вимкнути аварійну світлову сигналізацію, натисніть відповідну кнопку або руште з місця як звичайно.



Див. розділ «Опис панелі приладів» (с. 13), щоб дізнатися, де розташовано цей елемент.

АПТЕЧКА

Місце для зберігання аптечки передбачено у відділенні в нижній частині дверей з боку пасажира.

ЗНАК АВАРІЙНОЇ ЗУПИНКИ

Місце для зберігання аптечки передбачено у відділенні в нижній частині дверей з боку водія.

ВІДКЛЮЧЕННЯ ПОДАВАННЯ ПАЛИВА

ПОПЕРЕДЖЕННЯ



Якщо після аварії не перевірити автомобіль на підтікання палива та не усунути всі виявлені підтікання, може збільшитися ймовірність пожежі та серйозної травми. Рекомендуємо перевірку паливної системи офіційним дилером після будь-якого зіткнення.

Для випадків середнього чи сильного зіткнення автомобіль оснащено функцією відключення паливного насоса, яка припиняє подавання палива до двигуна. Ця функція спрацьовує не під час кожного зіткнення. Якщо двигун відключиться після зіткнення, його можна перезапустити, виконавши нижченаведені дії.

Вимикач запалювання

1. Вимкніть запалювання.
2. Установіть вимикач запалювання в положення III.
3. Вимкніть запалювання.
4. Увімкніть запалювання, щоб відновити роботу паливного насоса.

УВАГА: перед повторним запуском двигуна система автоматично виконає декілька перевірок. Якщо запуск не відбувся після третьої спроби, система виявила несправність, що потребує сервісу. Рекомендуємо звернутися до офіційного дилера.

Запуск двигуна без використання ключа (якщо встановлено)

1. Не натискаючи на педаль гальма, натисніть і відпустіть кнопку один раз.
2. Натисніть на педаль гальма, після чого натисніть і відпустіть кнопку один раз.
3. Не натискаючи на педаль гальма, натисніть і відпустіть кнопку один раз.
4. Натисніть на педаль гальма, після чого натисніть кнопку та утримуйте її до запуску двигуна.

УВАГА: перед повторним запуском двигуна система автоматично виконає декілька перевірок. Якщо запуск не відбувся після третьої спроби, система виявила несправність, що потребує сервісу. Рекомендуємо звернутися до офіційного дилера.

ЗАПУСК ДВИГУНА ВІД ЗОВНІШНЬОГО ДЖЕРЕЛА

ПОПЕРЕДЖЕННЯ



Заборонено використовувати паливопровод, клапанну кришку двигуна, важелі очисників вітрового скла, впускний колектор чи замок капота як точки заземлення.



З'єднуйте лише батареї з однаковою номінальною напругою.

ЕКСТРЕНІ СИТУАЦІЇ НА ДОРОЗІ

ПОПЕРЕДЖЕННЯ



Використовуйте лише дроти відповідного перерізу з ізольованими затискачами.

УВАГА: не від'єднуйте акумуляторну батарею.

Порядок приєднання дротів

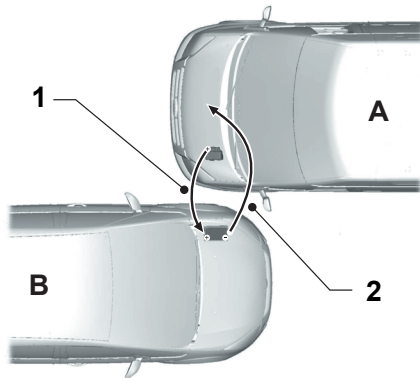

E75524

- A** Автомобіль із розрядженою батареєю
- B** Автомобіль із зарядженою батареєю

1. Дріт для підключення до позитивної клеми
2. Дріт для підключення до негативної клеми

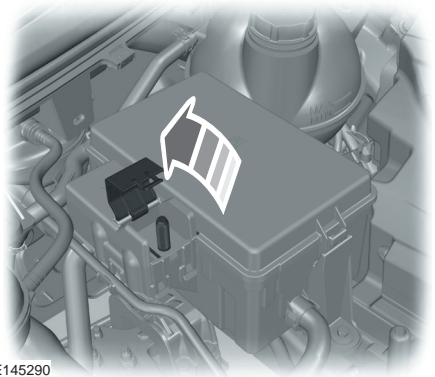

E145290

1. Поставте автомобілі так, щоб вони не торкалися один одного.
2. Вимкніть запалювання та все електричне обладнання.
3. Зніміть захисний ковпачок позитивної клеми акумуляторної батареї. Розташування елементів показано на сторінці опису моторного відсіку відповідного двигуна. Див. розділ **«Обслуговування»** (с. 204).
4. Приєднайте позитивний (+) дріт до позитивної (+) клеми розрядженої батареї.

ЕКСТРЕНІ СИТУАЦІЇ НА ДОРОЗІ

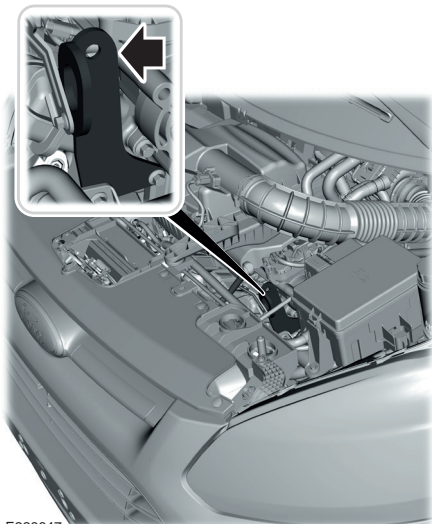

E226647

5. І, нарешті, приєднайте негативний (-) дріт до відкритої металевої частини двигуна автомобіля з розрядженою батареєю, подалі від батареї та системи впорскування палива, або приєднайте негативний (-) дріт до точки заземлення, якщо вона є.

ПОПЕРЕДЖЕННЯ

- ⚠ Не приєднуйте кінець другого дроту до негативної (-) клеми розрядженої батареї. Іскра може спричинити вибух газів, що оточують батарею.
- ⚠ Переконайтеся, що дроти не торкаються будь-яких рухомих частин або деталей системи подавання палива.

Порядок запуску двигуна

1. Запустіть двигун автомобіля із зарядженою батареєю та дайте йому попрацювати на помірно високій частоті обертів або злегка натисніть педаль акселератора, щоб утримувати частоту обертів двигуна в діапазоні 2000–3000 об/хв згідно з показаннями тахометра вашого автомобіля.
2. Запустіть двигун автомобіля із розрядженою батареєю.
3. Після того як двигун автомобіля із розрядженою батареєю запуститься, дайте обом двигунам попрацювати як мінімум три хвилини, а тоді від'єднайте дроти.

УВАГА: не вмикайте фари під час від'єднання дротів. Пікова напруга може викликати перегорання ламп.

Від'єднайте дроти в порядку, зворотному до порядку їхнього приєднання.

ТОЧКИ КРІПЛЕННЯ БУКСИРУВАЛЬНОГО ОБЛАДНАННЯ

Передня буксирна точка

ПОПЕРЕДЖЕННЯ

- ⚠ Переконайтеся, що ви затягнули буксирну петлю до кінця. Нехтування цією інструкцією може призвести до травми.
- ⚠ Під час буксирування вашого автомобіля його запалювання має бути ввімкненим.

ЕКСТРЕНІ СИТУАЦІЇ НА ДОРОЗІ



E146426

1. Обережно зніміть кришку.
2. Установіть буксирну петлю.

УВАГА: буксирна петля має ліву різьбу. Щоб установити петлю, повертайте її проти годинникової стрілки.

Задня буксирна точка



E142319

Розташування буксирної петлі

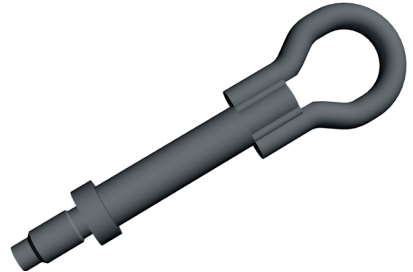

E265227

Можливі місця розташування буксирної петлі:

- прикріплено до підлоги під пасажирським сидінням;
- прикріплено до основи сидіння ззаду, пасажирським сидінням;
- прикріплено під пасажирським сидінням другого ряду;
- у речовому відсіку на дверях водія;
- у комплекті інструментів у речовому відділенні біля передньої підніжки.

УВАГА: буксирна петля завжди повинна бути в автомобілі.

СИСТЕМА ЕКСТРЕНИХ ВИКЛИКІВ FORD

ПОПЕРЕДЖЕННЯ

 Якщо система працює неправильно, автомобіль має бути якнайшвидше перевірений.

УВАГА: система сумісна з ERA-GLONASS.

УВАГА: систему призначено для екстрених викликів у разі серйозних аварій, необхідності надання термінової медичної допомоги та викликів у діагностичному режимі. Вона не підтримує інших головосових викликів.

ЕКСТРЕНІ СИТУАЦІЇ НА ДОРОЗІ

УВАГА: система може не вимикати звук аудіо-системи під час екстреного виклику, якщо на автомобілі встановлено аудіосистему, не ухвалену компанією Ford.

УВАГА: система може не працювати належним чином, якщо на автомобілі встановлено динаміки, не ухвалені компанією Ford.

УВАГА: система може не працювати за температури нижче -40°C або вище 85°C .

УВАГА: система працює лише в місцях із сумісною мережею та може не працювати поза зоною її дії.

УВАГА: зони дії системи можуть бути наявними не в усіх регіонах.

УВАГА: якщо екстрений виклик неможливо здійснити, відтворюється голосова підказка та засвічується індикатор стану.

УВАГА: оператор може не отримати даних про ваш автомобіль, якщо передання даних було невадим.

Під час екстреного виклику система передає дані про автомобіль, зокрема:

- ідентифікаційний номер автомобіля;
- тип силової установки автомобіля;
- поточну часову позначку;
- місцеперебування та напрямок автомобіля;
- тип активації виклику;
- тип автомобіля.

Індикатор системи екстрених викликів короткочасно засвічується, коли ви вмикаєте запалювання. Якщо індикатор не гасне або взагалі не вмикається, система не працює належним чином. Якщо система залишається несправною навіть після вимкнення та повторного ввімкнення запалювання, зверніться до офіційного дилера для виконання ремонту.

Індикатор системи екстрених викликів	Дія
Блимає швидко.	Система здійснює екстрений виклик.
Блимає із середньою швидкістю.	Система передає дані про автомобіль персоналу служби екстреної допомоги.
Блимає повільно.	Система успішно зв'язалася з персоналом служби екстреної допомоги. Голосовий зв'язок встановлено.
Світлиться рівним червоним світлом.	Система виявляє несправність та потребує сервісу.
Вимкнено.	Екстрений виклик завершено або скасовано.

Зіткнення чи перекидання

У разі зіткнень чи перекидань певного типу система активує автоматичний виклик служб екстреної допомоги. Такий виклик неможливо скасувати.

Використання ручного екстреного виклику

ПОПЕРЕДЖЕННЯ



Якщо ви здійснюєте екстрений виклик під час водіння, будьте обережні.

УВАГА: ручний екстрений виклик можливий, лише якщо запалювання перебуває в положенні «ввімкнено» або «додаткове обладнання».

ЕКСТРЕНІ СИТУАЦІЇ НА ДОРОЗІ



Натисніть кнопку на верхній консолі, утримуйте її приблизно дві секунди та відпустіть, щоб зателефонувати до служб екстреної допомоги. Тепер ви можете розмовляти з оператором.

Аби скасувати виклик, натисніть кнопку знову до того, як виклик буде надіслано.

Після екстреного виклику

Після завершення вашого екстреного виклику оператор може здійснити свій екстрений виклик до автомобіля. Ваш автомобіль автоматично приймає вхідні дзвінки протягом двох годин. Система відповідає на виклик після двох дзвінків.

Діагностичний режим

Ви можете виконати діагностику системи екстрених викликів.

Натисніть кнопку та утримуйте її довше ніж десять секунд. Після завершення діагностики наступний виклик у діагностичному режимі можна здійснити не раніше ніж через п'ять хвилин.

УВАГА: якщо відпустити кнопку через дві – десять секунд, буде надіслано ручний екстрений виклик.

УВАГА: діагностичний режим можна ввімкнути, якщо автомобіль залишається нерухомим хоча б одну хвилину та запалювання ввімкнено.

УВАГА: система не може здійснити екстрений виклик, коли вона працює в діагностичному режимі.

Вихід із діагностичного режиму

Аби скасувати діагностику та вийти з діагностичного режиму, натисніть кнопку, коли система перебуває в діагностичному режимі, та утримуйте її довше ніж дві секунди.

УВАГА: система вийде з діагностичного режиму після того, як автомобіль проїде приблизно 300 м.

УВАГА: система вийде з діагностичного режиму, якщо ви вимкнете запалювання, коли цей режим активовано.

Перевірки системи в діагностичному режимі

Система екстрених викликів виконує низку перевірок свого стану.

УВАГА: якщо індикатор системи екстрених викликів залишається ввімкненим після діагностики, це може вказувати на несправність цієї системи. Зверніться до офіційного дилера для виконання сервісу.

Індикатор системи екстрених викликів	Дія
Двічі блимає, потім повторюється.	Успішний перехід у діагностичний режим.
Двічі блимає, потім повторюється.	Дотримуйтеся голосових підказок.
Двічі блимає, потім повторюється.	Підтвердьте, що ви чули запис, натисненням кнопки.
Двічі блимає, потім повторюється.	Якщо ви чуєте сигнал, натисніть кнопку. Перевіряється робота динаміків.
Світлиться рівним червоним світлом.	Система виявляє несправність та потребує сервісу.
Вимкнено.	Діагностику завершено, або ж ви вийшли з діагностичного режиму.

Заміна резервної батареї

Система екстрених викликів має резервну батарею. Використовуючи індикатор стану (рівне червоне світло) та голосову підказку, система повідомляє про необхідність заміни батареї. Зверніться до офіційного дилера для виконання сервісу.

УВАГА: щоб забезпечити оптимальні умови експлуатації та максимально подовжити строк служби батареї, її температура має залишатися в діапазоні від -20 °C до 85 °C.

ПЛАВКІ ЗАПОБІЖНИКИ

РОЗТАШУВАННЯ БЛОКІВ ПЛАВКИХ ЗАПОБІЖНИКІВ

Блок запобіжників у моторному відсіку

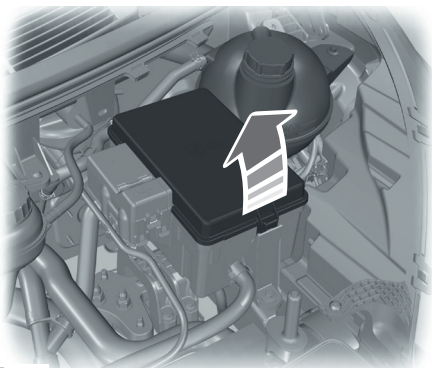

E146726

Блок вхідних запобіжників

Цей блок запобіжників розташований під сидінням водія.

Блок запобіжників модуля керування додатковим обладнанням



E260233

Цей блок запобіжників розташований за знімною панеллю обшивки.

Блок запобіжників у салоні



E260233

Цей блок запобіжників розташований за знімною панеллю обшивки.

ПЛАВКІ ЗАПОБІЖНИКИ

ТАБЛИЦЯ ХАРАКТЕРИСТИК ЗАПОБІЖНИКІВ: ДИЗЕЛЬ 2,0 Л

Блок запобіжників у моторному відсіку

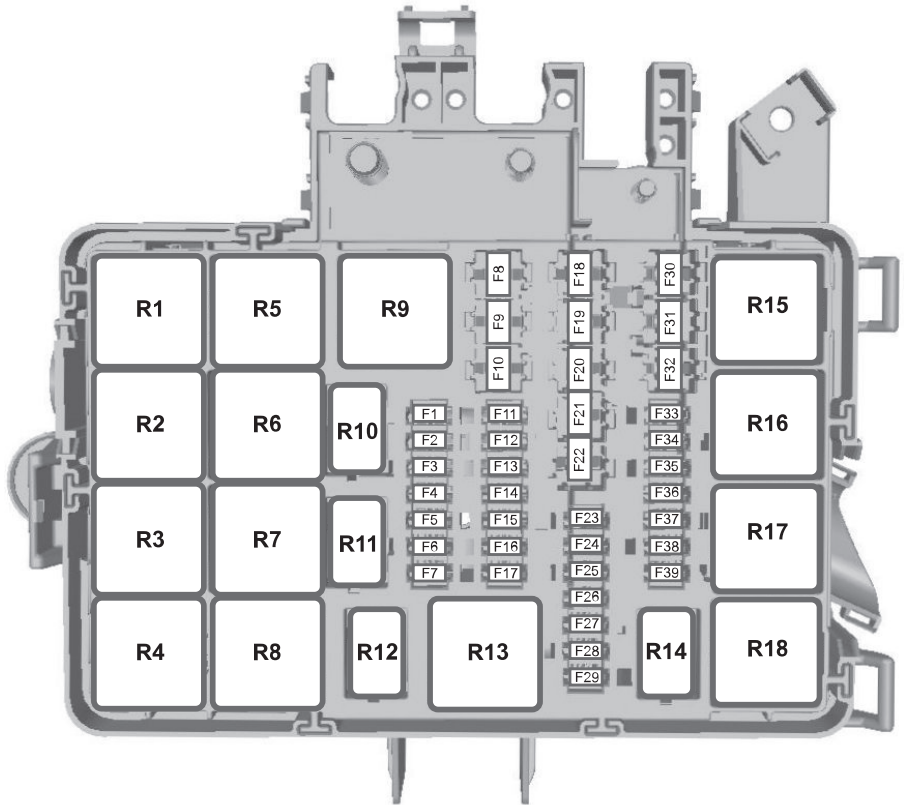

E148826

Розташування запобіжника	Сила струму запобіжника	Компоненти, які захищає запобіжник
F1	–	Не використовується
F2	–	Не використовується
F3	–	Не використовується

ПЛАВКІ ЗАПОБІЖНИКИ

Розташування запобіжника	Сила струму запобіжника	Компоненти, які захищає запобіжник
F4	–	Не використовується
F5	–	Не використовується
F6	–	Не використовується
F7	–	Не використовується
F8	20 А	Високошвидкісний вентилятор системи охолодження
F9	–	Не використовується
F10	–	Не використовується
F11	–	Не використовується
F12	–	Не використовується
F13	–	Не використовується
F14	–	Не використовується
F15	–	Не використовується
F16	–	Не використовується
F17	–	Не використовується
F18	40 А	Вентилятор системи охолодження 2
F19	40 А	Високошвидкісний вентилятор системи охолодження
	60 А	Низькошвидкісний вентилятор системи охолодження
F20	40 А	Система вибіркової каталітичної нейтралізації
F21	40 А	Свічка розжарювання 2
F22	40 А	Свічка розжарювання 1
F23	10 А	Муфта компресора кондиціонера повітря
F24	–	Не використовується
F25	15 А	Права газорозрядна фара
F26	15 А	Ліва газорозрядна фара
F27	–	Не використовується
F28	5 А	Нагрівальний елемент клапана примусової вентиляції картера
F29	7,5 А	Насос системи охолодження

ПЛАВКИ ЗАПОБІЖНИКИ

Розташування запобіжника	Сила струму запобіжника	Компоненти, які захищає запобіжник
F30	60 А	Реле модуля керування силовим агрегатом
F31	–	Не використовується
F32	20 А	Допоміжний обігрівач, що працює на паливі
F33	–	Не використовується
F34	–	Не використовується
F35	20 А	Модуль керування силовим агрегатом
F36	20 А	Живлення автомобіля 5.
F37	15 А	Бак з рідиною для очищення вихлопних газів Клапан системи рециркуляції вихлопних газів
F38	10 А	Високошвидкісний вентилятор системи охолодження Муфта компресора кондиціонера повітря Низькошвидкісний вентилятор системи охолодження Реле низько- та високошвидкісного вентилятора системи охолодження
F39	10 А	Моніторинг свічки розжарювання Датчик оксидів азоту

Розташування реле	Ланцюги, які замикає реле
R1	Високошвидкісний вентилятор системи охолодження
R2	Не використовується
R3	Очисник заднього скла
R4	Модуль пневматичної підвіски
R5	Вентилятор системи охолодження
R6	Не використовується
R7	Ліва газорозрядна фара
R8	Права газорозрядна фара
R9	Стартер
R10	Муфта компресора кондиціонера повітря
R11	Не використовується
R12	Не використовується

ПЛАВКІ ЗАПОБІЖНИКИ

Розташування реле	Ланцюги, які замикає реле
R13	Каталізатор системи вибіркової каталітичної нейтралізації
R14	Не використовується
R15	Низькошвидкісний вентилятор системи охолодження
R16	Не використовується
R17	Не використовується
R18	Модуль керування силовим агрегатом

Блок запобіжників у салоні

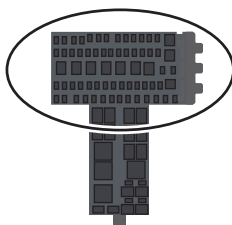

E224430

ПЛАВКІ ЗАПОБІЖНИКИ

Розташування запобіжника	Сила струму запобіжника	Компоненти, які захищає запобіжник
F1	60 A	Реле двигуна очисника вітрового скла
F2	40 A	Двигун вентилятора
F3	15 A	Модуль інтерфейсу мережі контролерів
F4	40 A	Обігрів заднього скла Обігрів зовнішніх дзеркал
F5	40 A	Модуль причепа
F6	40 A	Додаткова електрична розетка
F7	40 A	Додаткова електрична розетка
F8	20 A	Звуковий сигнал (гудок)
F9	15 A	Реле заднього скла
F10	10 A	Котушки реле
F11	5 A	USB-порт
F12	5 A	USB-порт
F13	20 A	Прикурювач
F14	20 A	Додаткова електророзетка на панелі приладів
F15	50 A	Модуль якості напруги Модуль керування додатковим обладнанням
F16	25 A	Антиблокувальна гальмова система з електронною системою стабілізації руху
F17	5 A	Котушка реле позитивної напруги батареї модуля керування силовим агрегатом
F18	10 A	Перемикач стоп-сигналів
F19	15 A	Реле замикання вантажного відділення
F20	5 A	Допоміжний обігрівач, що працює на паливі
F21	15 A	Автоматична коробка передач
F22	20 A	Автоматична коробка передач
F23	5 A	USB-порт
F24	10 A	Обігрів зовнішніх дзеркал

ПЛАВКІ ЗАПОБІЖНИКИ

Розташування запобіжника	Сила струму запобіжника	Компоненти, які захищає запобіжник
F25	7,5 А	Розблокування замка дверей водія
F26	7,5 А	Розблокування замка дверей пасажира
F27	–	Не використовується
F28	–	Не використовується
F29	40 А	Двигун заднього вентилятора
F30	20 А	Додаткова електророзетка на підлоговій консолі в задній частині автомобіля
F31	30 А	Обігрів заднього скла
F32	60 А	Реле стартера
F33	60 А	Реле паливного насоса
F34	40 А	Лівий нагрівальний елемент для обігріву вітрового скла
F35	40 А	Правий нагрівальний елемент для обігріву вітрового скла
F36	50 А	Модуль керування додатковим обладнанням
F37	50 А	Модуль керування додатковим обладнанням
F38	60 А	Блок запобіжників у салоні
F39	20 А	Підігрів сидінь
F40	5 А	Модуль керування силовим агрегатом
F41	10 А	Запасний
F42	5 А	Регулювання кута нахилу фар
F43	5 А	Модуль керування коробкою передач
F44	10 А	Компресор пневматичної підвіски Модуль якості напруги
F45	20 А	Поверотні ліхтарі
F46	5 А	Обігрів заднього скла Реле обігріву зовнішніх дзеркал
F47	5 А	Модуль антиблокувальної гальмової системи
F48	10 А	З'єднання для модифікованих автомобілів
F49	20 А	Очисник заднього скла
F50	5 А	Модуль датчика дощу

ПЛАВКІ ЗАПОБІЖНИКИ

Розташування запобіжника	Сила струму запобіжника	Компоненти, які захищає запобіжник
		Очисник заднього скла
F51	25 A	Двигун очисника вітрового скла
F52	25 A	Двигун очисника вітрового скла
F53	40 A	Реле пневматичної підвіски
F54	15 A	Модуль пневматичної підвіски
F55	40 A	Антиблокувальна гальмова система з електронною системою стабілізації руху
F56	–	Не використовується
F57	30 A	Електричне регулювання сидіння водія
F58	15 A	З'єднання для модифікованих автомобілів
F59	30 A	Електромагніт стартера
F60	15 A	Модуль буксирування причепа
F61	15 A	Електричний замок лівих дверей
F62	15 A	Електричний замок правих дверей
F63	15 A	Ліве центральне блокування
F64	15 A	Праве центральне блокування
F65	20 A	Паливний насос
F66	40 A	Фільтрувальний елемент паливного фільтра
F67	10 A	Підігрів сидінь
F68	10 A	Підігрів сидінь
F69	7,5 A	Тахограф
F70	5 A	Модуль причепа
F71	40 A	Електророзетка змінного струму
F72	30 A	Модуль причепа

ПЛАВКІ ЗАПОБІЖНИКИ

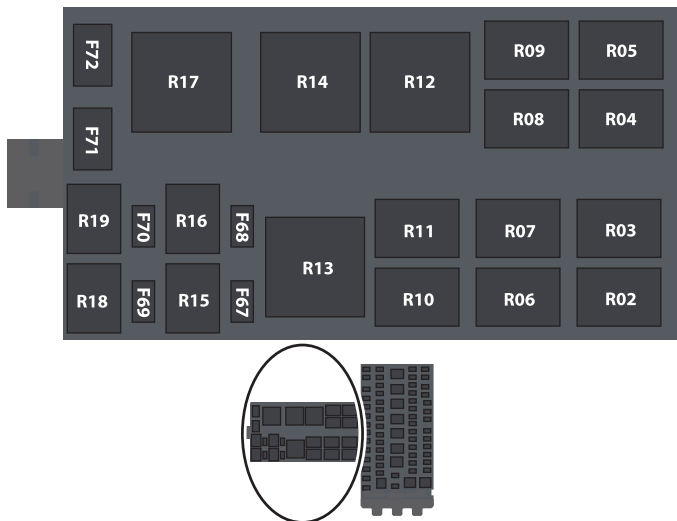

E224194

Розташування реле	Ланцюги, які замикає реле
R1	Звуковий сигнал (гудок)
R2	Обігрів заднього скла
R3	Двигун заднього вентилятора
R4	Задні додаткові електророзетки
R5	Прикурювач Додаткова електророзетка
R6	Лівий нагрівальний елемент для обігріву вітрового скла
R7	Правий нагрівальний елемент для обігріву вітрового скла
R8	Насос омивача заднього скла
R9	Не використовується
R10	Двигун вентилятора
R11	Система центрального замка
R12	Електричне складання дзеркал

ПЛАВКІ ЗАПОБІЖНИКИ

Розташування реле	Ланцюги, які замикає реле
R13	Реле стартера
R14	Паливний насос
R15	Не використовується
R16	Не використовується
R17	Очисники вітрового скла
R18	Не використовується
R19	Не використовується

Блок вхідних запобіжників

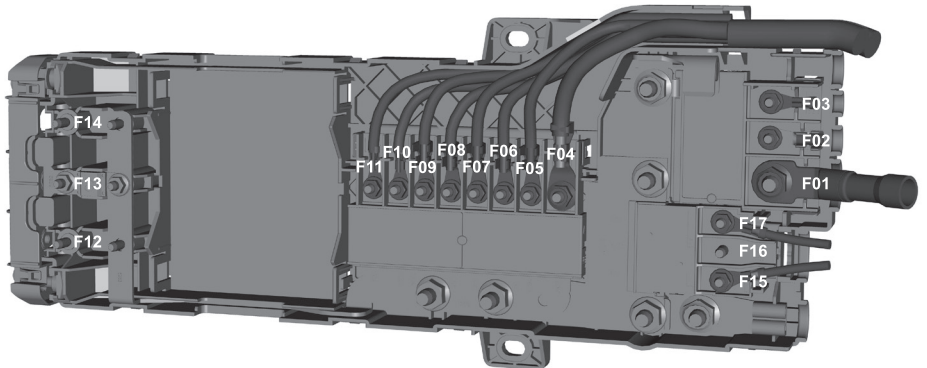

E224744

Розташування запобіжника	Сила струму запобіжника	Компоненти, які захищає запобіжник
F1	470 A	Блок запобіжників у моторному відсіку Стартер Генератор змінного струму
F2	100 A	Модуль керування додатковим обладнанням
F3	40 A	Перетворювач постійного струму на змінний (інвертор)
F4	200 A	Живлення додаткового блока реле 1
F5	100 A	Живлення додаткового блока реле 2

ПЛАВКІ ЗАПОБІЖНИКИ

Розташування запобіжника	Сила струму запобіжника	Компоненти, які захищає запобіжник
F6	100 А	Допоміжний обігрівач
F7	80 А	Реле обігріву вітрового скла
F8	100 А	Модуль керування додатковим обладнанням Живлення додаткового блока реле 5
F9	100 А	Живлення додаткового блока реле 3
F10	100 А	Живлення додаткового блока реле 4
F11	100 А	Реле модуля керування силовим агрегатом
F12	60 А	З'єднання для модифікованих автомобілів
F13	60 А	З'єднання для модифікованих автомобілів
F14	60 А	З'єднання для модифікованих автомобілів
F15	60 А	Керування мікрокліматом у задній частині салону
F16	100 А	Запасний
F17	60 А	З'єднання для модифікованих автомобілів

ПЛАВКІ ЗАПОБІЖНИКИ

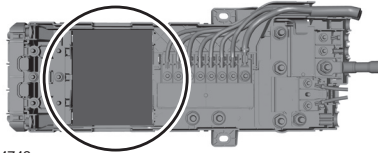
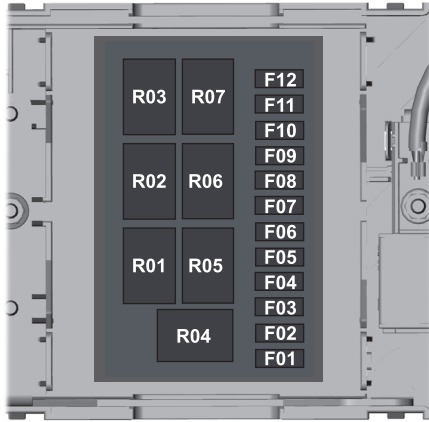

E224742

Розташування запобіжника	Сила струму запобіжника	Компоненти, які захищає запобіжник
F1	3 A	Передні зовнішні ліхтарі Перемикач водяного підігрівача Перемикач живлення для додаткового обладнання
F2	20 A	Подавання живлення
F3	20 A	Реле проблискового маячка
F4	20 A	Реле запалювання
F5	15 A	Додаткова електрична розетка Водяний підігрівач
F6	15 A	Лампа внутрішнього освітлення
F7	15 A	Показчики повороту Додаткова електрична розетка
F8	10 A	Внутрішнє освітлення

ПЛАВКІ ЗАПОБІЖНИКИ

Розташування запобіжника	Сила струму запобіжника	Компоненти, які захищає запобіжник
F9	20 А	Радіопередавач
F10	5 А	Реле запалювання
F11	15 А	Реле запалювання
F12	–	Не використовується

Розташування реле	Ланцюги, які замикає реле
R1	Реле пробліскового маячка
R2	Реле запалювання
R3	Додаткова електрична розетка Водяний підігрівач
R4	Реле лампи внутрішнього освітлення
R5	Додаткова електрична розетка Показчик лівого повороту
R6	Показчик правого повороту
R7	Внутрішнє освітлення

ПЛАВКІ ЗАПОБІЖНИКИ

Модуль керування додатковим обладнанням



E145984

Розташування запобіжника	Сила струму запобіжника	Компоненти, які захищає запобіжник
1	–	Не використовується
2	7,5 А	Електричні зовнішні дзеркала Вікно дверей водія
3	20 А	Розблокування замка дверей водія Розблокування замка дверей пасажира
4	5 А	Запасний
5	20 А	Запасний
6	10 А	Запасний
7	10 А	Запасний
8	10 А	Сирена протиугінної сигналізації
9	10 А	Запасний
10	5 А	Запасний
11	5 А	Датчик проникнення Обігрів, вентиляція та кондиціонування повітря в задній частині салону
12	7,5 А	Керування мікрокліматом

ПЛАВКІ ЗАПОБІЖНИКИ

Розташування запобіжника	Сила струму запобіжника	Компоненти, які захищає запобіжник
	–	Вимикач аварійної світлової сигналізації
13	7,5 А	Рульова колонка Блок приладів Діагностичний роз'єм
14	10 А	Запасний
15	10 А	Діагностичний роз'єм
16	15 А	Привод замка зсувних дверей
17	5 А	Автономний звуковий пристрій
18	5 А	Перемикач запалювання
19	7,5 А	Індикатор вимкнення подушки безпеки пасажирів Вимикач подушки безпеки пасажирів
20	7,5 А	Тахограф
21	5 А	Модуль керування допоміжним обігрівачем
22	5 А	Запасний
23	10 А	Затримка вимкнення додаткового обладнання Перетворювач постійного струму на змінний (інвертор)
24	30 А	Система центрального замка Система подвійного блокування замків
25	30 А	Модуль дверей водія
26	30 А	Модуль дверей пасажирів
27	30 А	Запасний
28	20 А	Запасний
29	30 А	Запасний
30	30 А	Запасний
31	15 А	Запасний
32	10 А	Модуль SYNC Багатофункціональний дисплей Радіоприймач
33	20 А	Аудіоблок Модуль SYNC

ПЛАВКІ ЗАПОБІЖНИКИ

Розташування запобіжника	Сила струму запобіжника	Компоненти, які захищає запобіжник
34	30 А	Реле запалювання Модуль керування допоміжною системою паркування Керування обігрівачем Система запобігання виїзду на іншу смугу руху Модуль керування подушками безпеки Центральна панель керування Індикатор вимкнення подушки безпеки пасажира Тахограф Допоміжний обігрівач Модуль керма
35	5 А	Модуль керування подушками безпеки
36	15 А	Модуль керування допоміжною системою паркування Система запобігання виїзду на іншу смугу руху Модуль керма
37	20 А	Запасний
38	30 А	Електричні склопідйомники

ПЛАВКІ ЗАПОБІЖНИКИ

ТАБЛИЦЯ ХАРАКТЕРИСТИК ЗАПОБІЖНИКІВ: ДИЗЕЛЬ 2,2 Л

Блок запобіжників у моторному відсіку

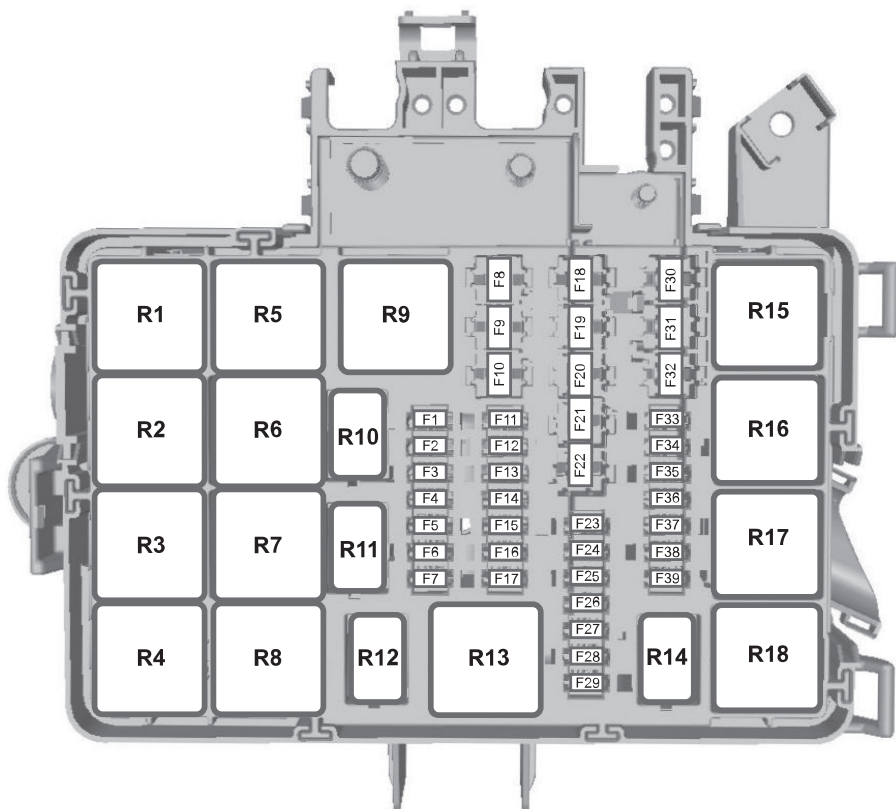

E148826

Розташування запобіжника	Сила струму запобіжника	Компоненти, які захищає запобіжник
F1	–	Не використовується
F2	–	Не використовується
F3	–	Не використовується

ПЛАВКИ ЗАПОБІЖНИКИ

Розташування запобіжника	Сила струму запобіжника	Компоненти, які захищає запобіжник
F4	–	Не використовується
F5	3 А	Випаровувач дизельного сажового фільтра, свічка розжарювання
F6	3 А	Антиблокувальна гальмова система з електронною системою стабілізації руху
F7	7,5 А	Модуль керування силовим агрегатом Модуль блока керування тепматичним пристроєм
F8	–	Не використовується
F9	30 А	Лівий очисник вітрового скла
F10	30 А	Правий очисник вітрового скла
F11	10 А	Муфта компресора кондиціонера повітря
F12	20 А	Випаровувач дизельного сажового фільтра, свічка розжарювання
F13	–	Не використовується
F14	–	Не використовується
F15	–	Не використовується
F16	–	Не використовується
F17	–	Не використовується
F18	40 А	Антиблокувальна гальмова система з електронною системою стабілізації руху
F19	30 А	Електромагніт стартера
F20	60 А	Свічки розжарювання
F21	60 А	Реле запалювання З
F22	30 А	Допоміжний обігрівач, що працює на паливі
F23	10 А	Не використовується (запасний)
F24	7,5 А	Паливний насос
F25	15 А	Не використовується (запасний)
F26	–	Не використовується
F27	–	Не використовується
F28	–	Не використовується

ПЛАВКІ ЗАПОБІЖНИКИ

Розташування запобіжника	Сила струму запобіжника	Компоненти, які захищає запобіжник
F29	3 А	Аудіоблок
F30	60 А	Низькошвидкісний вентилятор системи охолодження
F31	–	Не використовується
F32	60 А	Двигун очисника вітрового скла
F33	–	Не використовується
F34	–	Не використовується
F35	15 А	Модуль керування силовим агрегатом
F36	7,5 А	Датчик масової витрати повітря
F37	7,5 А	Клапан регулювання витрати палива
F38	7,5 А	Муфта компресора кондиціонера повітря
F39	15 А	Датчик температури вихлопних газів Паливний насос системи паливного випаровувача Електромагнітний перепускний клапан охолодної рідини Низькошвидкісний вентилятор системи охолодження Високошвидкісний вентилятор системи охолодження

Розташування реле	Ланцюги, які замикає реле
R1	Реле запалювання 3
R2	Не використовується
R3	Очисник заднього скла
R4	Реле очисника вітрового скла
R5	Не використовується
R6	Очисники вітрового скла
R7	Швидкість очисників вітрового скла
R8	Паливний обігрівач
R9	Стартер
R10	Муфта компресора кондиціонера повітря
R11	Система паливного випаровувача, свічка розжарювання

ПЛАВКІ ЗАПОБІЖНИКИ

Розташування реле	Ланцюги, які замикає реле
R12	Паливний насос
R13	Не використовується
R14	Не використовується
R15	Низькошвидкісний вентилятор системи охолодження
R16	Не використовується
R17	Модуль керування силовим агрегатом
R18	Високошвидкісний вентилятор системи охолодження

Блок запобіжників у салоні

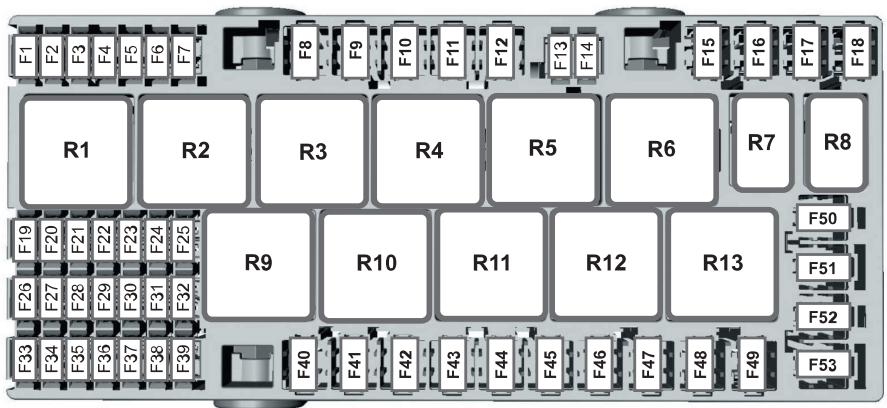

E148827

Розташування запобіжника	Сила струму запобіжника	Компоненти, які захищає запобіжник
F1	10 А	Модуль керування подушками безпеки
F2	–	Не використовується
F3	10 А	Обігрів зовнішніх дзеркал
F4	–	Не використовується

ПЛАВКІ ЗАПОБІЖНИКИ

Розташування запобіжника	Сила струму запобіжника	Компоненти, які захищає запобіжник
F5	20 А	Допоміжний обігрівач, що працює на паливі
F6	5 А	Тахограф
F7	10 А	Адаптивний круїз-контроль
F8	40 А	Перетворювач постійного струму на змінний (інвертор)
F9	–	Не використовується
F10	30 А	Електричне регулювання сидіння водія
F11	–	Не використовується
F12	–	Не використовується
F13	–	Не використовується
F14	5 А	Модуль керування силовим агрегатом
F15	40 А	Модуль керування силовим агрегатом
F16	40 А	Блок запобіжників у салоні
F17	–	Не використовується
F18	30 А	Антиблокувальна гальмова система з електронною системою стабілізації руху
F19	5 А	Тахограф
F20	5 А	Реле обігріву вітрового скла Реле обігріву зовнішніх дзеркал Електророзетка змінного струму Перетворювач постійного струму на змінний (інвертор)
F21	10 А	З'єднання для модифікованих автомобілів
F22	15 А	Блок запобіжників у салоні
F23	7,5 А	Керування мікрокліматом
F24	5 А	Регулювання кута нахилу фар
F25	7,5 А	Внутрішнє освітлення
F26	10 А	Підігрів сидінь
F27	10 А	Підігрів сидінь
F28	20 А	Поворотні ліхтарі

ПЛАВКІ ЗАПОБІЖНИКИ

Розташування запобіжника	Сила струму запобіжника	Компоненти, які захищає запобіжник
F29	10 A	Камера заднього виду Внутрішнє дзеркало заднього виду Система запобігання виїзду на іншу смугу
F30	5 A	Адаптивний круіз-контроль
F31	–	Не використовується
F32	10 A	Лампа внутрішнього освітлення
F33	–	Не використовується
F34	20 A	Очисник заднього скла
F35	5 A	Електричне складання дзеркал
F36	20 A	Звуковий сигнал (гудок)
F37	7,5 A	Не використовується (запасний)
F38	5 A	Реле очисників вітрового скла Реле очисника заднього скла Реле гудка Реле двигуна вентилятора
F39	7,5 A	Електричні склопідйомники Обігрів, вентиляція та кондиціонування повітря в задній частині салону Дистанційний запуск без ключа
F40	40 A	Двигун вентилятора
F41	40 A	Двигун заднього вентилятора
F42	30 A	Обігрів заднього скла
F43	30 A	Модуль причепа
F44	60 A	Додаткові електророзетки
F45	–	Не використовується
F46	30 A	Електричні склопідйомники
F47	20 A	Прикурювач
F48	20 A	Задні додаткові електророзетки
F49	20 A	Передні додаткові електророзетки
F50	60 A	Реле запалювання 1

ПЛАВКІ ЗАПОБІЖНИКИ

Розташування запобіжника	Сила струму запобіжника	Компоненти, які захищає запобіжник
F51	60 А	Реле запалювання 2
F52	40 А	Лівий нагрівальний елемент для обігріву вітрового скла
F53	40 А	Правий нагрівальний елемент для обігріву вітрового скла

Розташування реле	Ланцюги, які замикає реле
R1	Допоміжний обігрівач, працює на паливі
R2	Додаткові електророзетки
R3	Не використовується
R4	Реле запалювання 2
R5	Не використовується
R6	Реле запалювання 1
R7	Звуковий сигнал (гудок)
R8	Не використовується
R9	Двигун вентилятора
R10	Двигун заднього вентилятора
R11	Обігрів заднього скла Обігрів зовнішніх дзеркал
R12	Правий нагрівальний елемент для обігріву вітрового скла
R13	Лівий нагрівальний елемент для обігріву вітрового скла

ПЛАВКИ ЗАПОБІЖНИКИ

Блок вхідних запобіжників

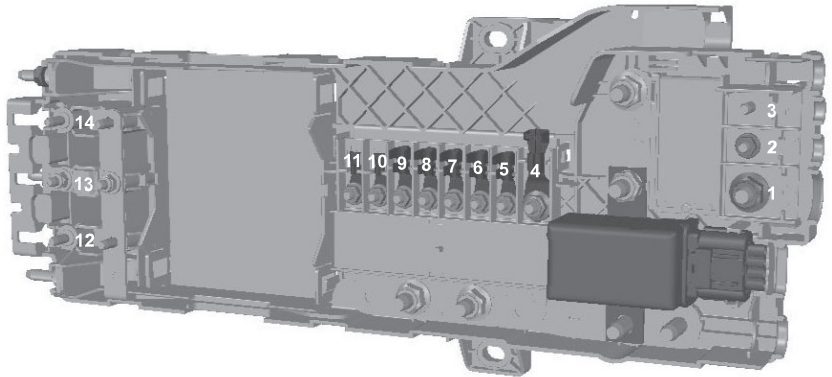

E148828

Розташування запобіжника	Сила струму запобіжника	Компоненти, які захищає запобіжник
F1	470 A	Генератор змінного струму Стартер Розподільна коробка двигуна
F2	100 A	Блок запобіжників у салоні
F3	–	Не використовується
F4	200 A	Розподільна коробка допоміжного обладнання
F5	100 A	Розподільна коробка допоміжного обладнання
F6	80 A	Електричний допоміжний обігрівач
F7	80 A	Реле обігріву вітрового скла
F8	100 A	Розподільна коробка двигуна
F9	100 A	Розподільна коробка допоміжного обладнання
F10	60 A	Блок запобіжників у салоні
F11	60 A	Блок запобіжників у салоні
F12	60 A	З'єднання для модифікованих автомобілів
F13	60 A	З'єднання для модифікованих автомобілів
F14	60 A	З'єднання для модифікованих автомобілів

ПЛАВКІ ЗАПОБІЖНИКИ

Модуль керування додатковим обладнанням

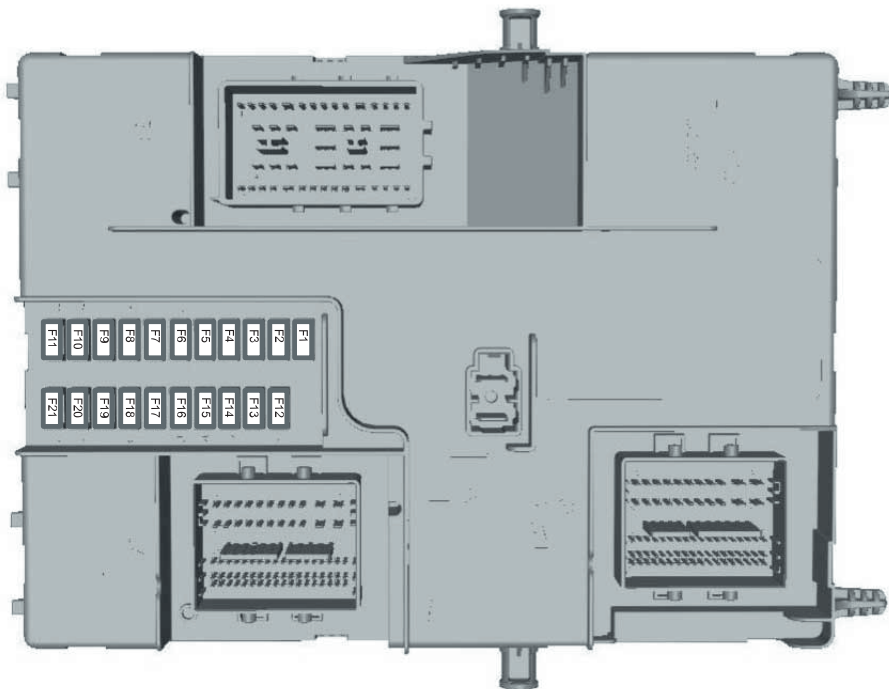

E148830

Розташування запобіжника	Сила струму запобіжника	Компоненти, які захищає запобіжник
F1	15 A	Система центрального замка
F2	15 A	Система центрального замка
F3	15 A	Перемикач запалювання Допоміжна батарея
F4	5 A	Модуль керування допоміжною системою паркування
F5	5 A	Модуль датчика дощу Автоматичне керування ліхтарями

ПЛАВКІ ЗАПОБІЖНИКИ

Розташування запобіжника	Сила струму запобіжника	Компоненти, які захищає запобіжник
F6	15 A	Насос омивачів вітрового скла
F7	7,5 A	Зовнішні дзеркала
F8	15 A	Передні протитуманні ліхтарі
F9	10 A	Права фара дальнього світла
F10	10 A	Ліва фара дальнього світла
F11	25 A	Праві зовнішні ліхтарі Ліві передні габаритні ліхтарі
F12	20 A	Сирена протиугінної сигналізації Автономний звуковий пристрій
F13	15 A	Діагностичний роз'єм Реле додаткової електророзетки Внутрішнє освітлення
F14	25 A	Денні ходові вогні Показчики повороту Задній протитуманний ліхтар
F15	25 A	Ліві зовнішні ліхтарі Праві передні габаритні ліхтарі Третій стоп-сигнал (центральна та висока встановлений)
F16	20 A	Керування аудіосистемою
F17	7,5 A	Двигун вентилятора Блок приладів Керування мікрокліматом
F18	10 A	Керування освітленням Модуль керма
F19	5 A	Модуль інтерфейсу переднього дисплея/засобу керування
F20	5 A	Пасивна протиугінна система Запалювання
F21	3 A	Керування аудіосистемою Затримка вимкнення додаткового обладнання

ПЛАВКІ ЗАПОБІЖНИКИ

ЗАМІНА ПЛАВКОГО ЗАПОБІЖНИКА

Запобіжники

ПОПЕРЕДЖЕННЯ

 У разі заміни запобіжника сила струму нового запобіжника повинна відповідати встановленому значенню. Використання запобіжника з більшою силою струму може призвести до серйозного пошкодження проводки та пожежі.

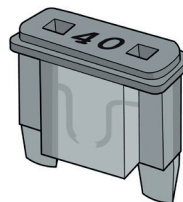

E217331

Якщо електричні компоненти вашого автомобіля не працюють, це може свідчити про перегорання запобіжника. Перегорілий запобіжник можна визначити за обривом його дроту. Перед тим як замінювати будь-які електричні компоненти, перевірте відповідні запобіжники.

Типи запобіжників

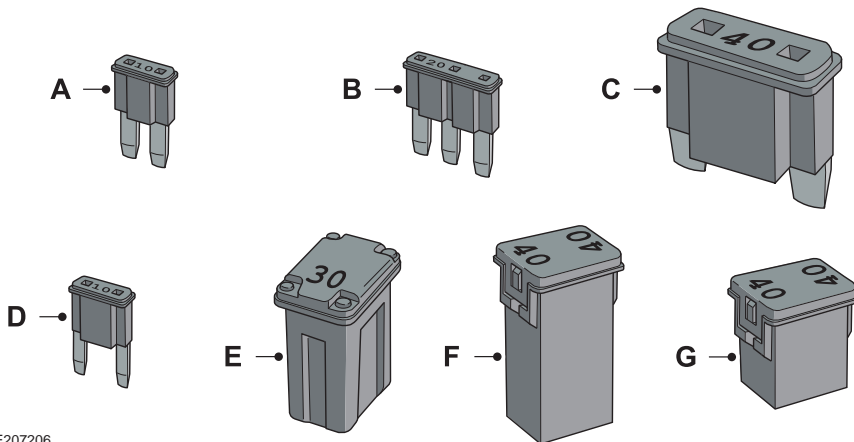

E207206

Підпис на зображенні	Тип запобіжника
A	Micro 2
B	Micro 3
C	Maxi
D	Mini

ПЛАВКІ ЗАПОБІЖНИКИ

Підпис на зображенні	Тип запобіжника
E	M Case
F	J Case
G	J Case Low Profile

ЗАГАЛЬНІ ВІДОМОСТІ

ПОПЕРЕДЖЕННЯ

⚠ Не працюйте з гарячим двигуном. Вимкніть запалювання та ввімкніть стоянкове гальмо.

⚠ Не торкайтесь компонентів електронної системи запалювання після ввімкнення запалювання або під час роботи двигуна. Система працює під високою напругою. Нехтування цим попередженням може призвести до загибелі чи серйозної травми.

⚠ Тримайте руки та одяг подалі від вентилятора охолодження двигуна.

⚠ Якщо ваш автомобіль оснащено пневматичною підвіскою з автоматичним регулюванням дорожнього просвіту, її потрібно вимкнути перед виконанням будь-якого обслуговування чи ремонту.

⚠ За певних обставин вентилятор системи охолодження двигуна може ще кілька хвилин продовжувати працювати після відключення двигуна. Див. розділ **«Вентилятор системи охолодження двигуна»** (с. 211).

Після виконання планових перевірок не забудьте ретельно закрити кришки заливних горловин.

Крім регулярного технічного обслуговування, ми рекомендуємо вам виконувати додаткові перевірки, описані нижче.

Щоденні перевірки

- Зовнішні освітлювальні прилади.
- Внутрішні освітлювальні прилади.
- Контрольні лампи та індикатори.

Перевірки, що виконуються під час заправлення

- Рівень рідини омивачів. Див. розділ **«Перевірка рідини омивачів»** (с. 214).
- Тиск у шинах. Див. розділ **«Тиск у шинах»** (с. 255).
- Стан шин. Див. розділ **«Догляд за шинами»** (с. 243).

Щомісячні перевірки

- Рівень моторної оливи. Див. розділ **«Перевірка моторної оливи»** (с. 210).
- Рівень охолодної рідини двигуна. Див. розділ **«Перевірка охолодної рідини двигуна»** (с. 211).
- Рівень гальмової рідини. Див. розділ **«Перевірка гальмової рідини»** (с. 213).
- Труби, шланги та резервуари на наявність підтікань.
- Робота кондиціонера повітря.
- Робота стоянкового гальма.
- Робота звукового сигналу.
- Момент затяжки колісних гайок. Див. розділ **«Колісні гайки»** (с. 259).

ВІДЧИНЕННЯ ТА ЗАЧИНЕННЯ КАПОТА: АВТОМОБІЛІ З ПРАВИМ РОЗТАШУВАННЯМ КЕРМА

Відчинення капота

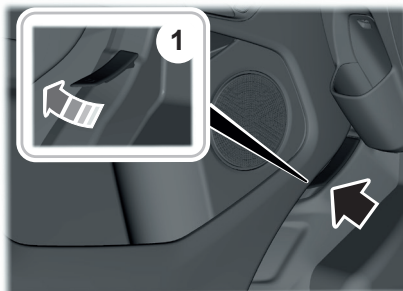

E251852

1. Відчиніть ліві передні двері та потягніть угору ручку відчинення капота.

ОБСЛУГОВУВАННЯ

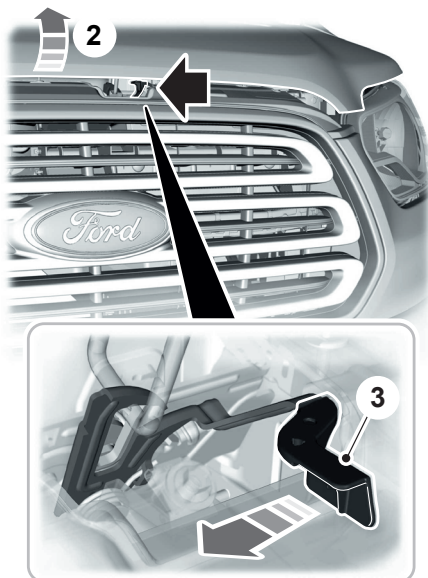

E217707

2. Трохи підніміть капот.
3. Зсуньте фіксатор ліворуч.
4. Відчиніть капот.



E87786

5. Установіть упор капота.

Відчинення капота на автомобілі з розрядженим акумулятором

1. Відімкніть праві передні двері за допомогою ключа та сядьте так, щоб ви могли дотягнутися до лівої передньої ніші для ніг. Див. розділ «Блокування та розблокування замків» (с. 39).

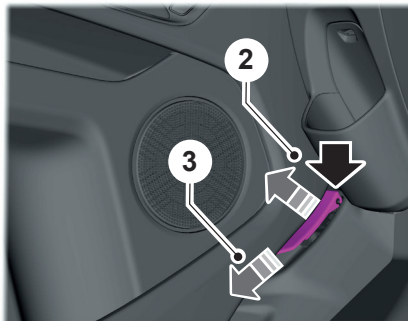

E251853

2. Зніміть ручку відчинення капота, обережно підчепивши її та потягнувши вгору в показаному місці.
3. Зсуньте ручку відчинення капота вниз, щоб зняти її з важеля відчинення капота.

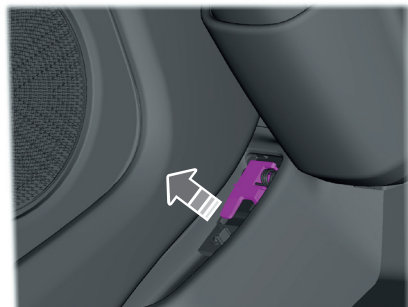

E251854

4. Потягніть важіль відчинення капота вгору.

ОБСЛУГОВУВАННЯ

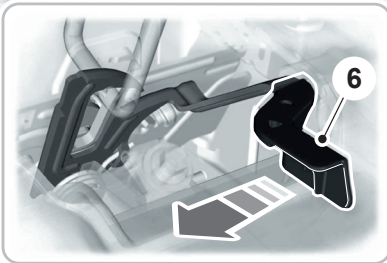
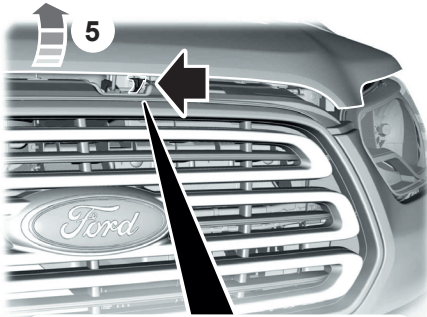

E252070

5. Трохи підніміть капот.
6. Зсуньте фіксатор ліворуч.
7. Відчиніть капот.



E87786

8. Установіть упор капота.

Зачинення капота

1. Витягніть упор із фіксатора та надійно зафіксуйте його в затискачі.
2. Опустіть капот і відпустіть його з висоти 20–30 см. Він повинен зачинитися під дією власної ваги.

УВАГА: переконайтеся, що капот правильно зачинено.

ВІДЧИНЕННЯ ТА ЗАЧИНЕННЯ КАПОТА: АВТОМОБІЛІ З ЛІВИМ РОЗТАШУВАННЯМ КЕРМА

Відчинення капота

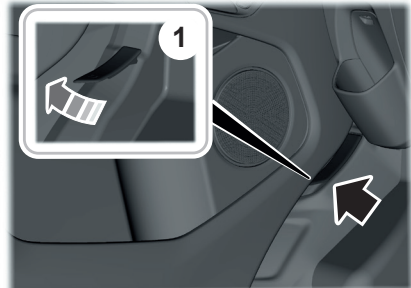

E251852

1. Відчиніть ліві передні двері та потягніть угору ручку відчинення капота.

ОБСЛУГОВУВАННЯ

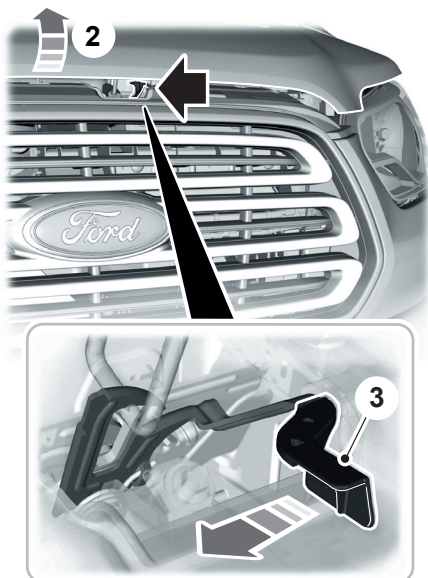

E217707

2. Трохи підніміть капот.
3. Зсуньте фіксатор ліворуч.

4. Відчиніть капот.



E87786

5. Установіть упор капота.

Зачинення капота

1. Витягніть упор із фіксатора та надійно зафіксуйте його в затискачі.
2. Опустіть капот і відпустіть його з висоти 20–30 см. Він повинен зачинитися під дією власної ваги.

УВАГА: *переконайтеся, що капот правильно зачинено.*

ОБСЛУГОВУВАННЯ

ОПИС МОТОРНОГО ВІДСІКУ: ДИЗЕЛЬ 2,0 л

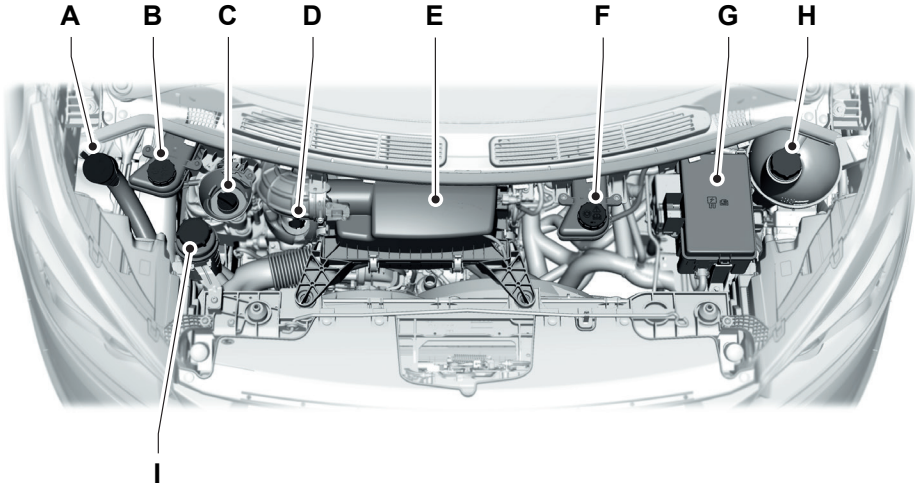

E221303

- A** Бачок для рідини склоомивачів. Див. розділ «Перевірка рідини омивачів» (с. 214).
- B** Бачок для робочої рідини систем гальм і зчеплення (автомобіль із правим розташуванням керма). Див. розділ «Перевірка гальмової рідини» (с. 213). Див. розділ «Перевірка робочої рідини зчеплення» (с. 213).
- C** Кришка оливозаливної горловини двигуна. Див. розділ «Перевірка моторної оливи» (с. 210).
- D** Масляний щуп двигуна. Див. розділ «Масляний щуп двигуна» (с. 210).
- E** Повітряний фільтр у зборі.
- F** Бачок для робочої рідини систем гальм і зчеплення (автомобіль з лівим розташуванням керма). Див. розділ «Перевірка гальмової рідини» (с. 213). Див. розділ «Перевірка робочої рідини зчеплення» (с. 213).
- G** Блок запобіжників у моторному відсіку. Див. розділ «Плавкі запобіжники» (с. 176).
- H** Бачок для охолодної рідини двигуна. Див. розділ «Перевірка охолодної рідини двигуна» (с. 211).
- I** Бачок для рідини підсилювача рульового керування. Див. розділ «Перевірка робочої рідини підсилювача рульового керування» (с. 213).

ОБСЛУГОВУВАННЯ

ОПИС МОТОРНОГО ВІДСІКУ: ДИЗЕЛЬ 2,2 Л

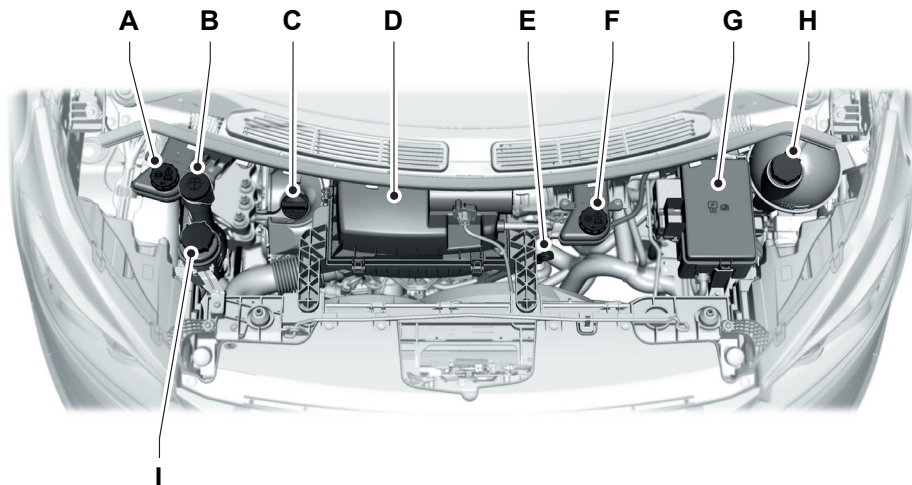

E146432

- A** Бачок для робочої рідини систем гальм і зчеплення (автомобіль із правим розташуванням керма). Див. розділ «Перевірка гальмової рідини» (с. 213). Див. розділ «Перевірка робочої рідини зчеплення» (с. 213).
- B** Бачок для рідини склоомивачів. Див. розділ «Перевірка рідини омивачів» (с. 214).
- C** Кришка оливозаливної горловини двигуна. Див. розділ «Перевірка моторної оливи» (с. 210).
- D** Повітряний фільтр у зборі.
- E** Масляний щуп двигуна. Див. розділ «Масляний щуп двигуна» (с. 210).
- F** Бачок для робочої рідини систем гальм і зчеплення (автомобіль з лівим розташуванням керма). Див. розділ «Перевірка гальмової рідини» (с. 213). Див. розділ «Перевірка робочої рідини зчеплення» (с. 213).
- G** Блок запобіжників у моторному відсіку. Див. розділ «Плавкі запобіжники» (с. 176).
- H** Бачок для охолодної рідини двигуна. Див. розділ «Перевірка охолодної рідини двигуна» (с. 211).
- I** Бачок для рідини підсилювача рульового керування. Див. розділ «Перевірка робочої рідини підсилювача рульового керування» (с. 213).

ОБСЛУГОВУВАННЯ

МАСЛЯНИЙ ЩУП ДВИГУНА: ДИЗЕЛЬ 2,0 Л

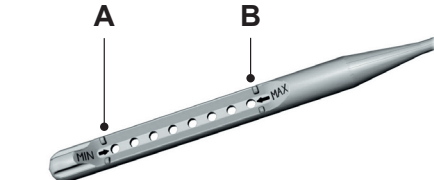

E226469

- A** Мінімум
- B** В Максимум

МАСЛЯНИЙ ЩУП ДВИГУНА: ДИЗЕЛЬ 2,2 Л

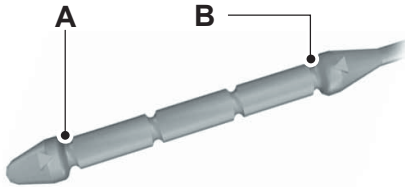

E90983

- A** Мінімум
- B** Максимум

ПЕРЕВІРКА МОТОРНОЇ ОЛИВИ

1. Переконайтеся, що автомобіль стоїть на рівній поверхні.
2. Перевірте рівень оливи перед запуском двигуна або вимкніть двигун і зачекайте 10 хвилин, щоб дати оливі стекти в піддон картера.
3. Витягніть щуп та витріть його чистим шматком безворсової тканини. Знову опустіть та витягніть щуп, перевіривши рівень оливи ще раз.



Якщо рівень на позначці «мінімум», негайно долийте оливу.

УВАГА: переконайтеся, що рівень перебуває між позначками «мінімум» і «максимум».

УВАГА: витрата оливи для нового двигуна досягає нормального рівня приблизно після 5000 кілометрів експлуатації.

Доливання моторної оливи

ПОПЕРЕДЖЕННЯ

-  Не доливайте моторну оливу, коли двигун гарячий. Гаряча моторна олива може викликати сильні опіки.
-  Не знімайте кришку оливозаливної горловини під час роботи двигуна.

1. Перш ніж зняти кришку оливозаливної горловини, очистіть ділянку навколо неї.
2. Зніміть кришку оливозаливної горловини.
3. Долийте оливу, яка має характеристики, визначені компанією Ford. Див. розділ «Заправні об'єми та технічні характеристики» (с. 260).
4. Установіть кришку оливозаливної горловини на місце. Закрутіть за годинниковою стрілкою до виникнення сильного опору.

УВАГА: олива не повинна перевищувати позначку «максимум», оскільки це може призвести до пошкодження двигуна.

УВАГА: негайно промокніть пролиту оливу тканиною, що добре всмоктує вологу.

СКИДАННЯ ІНДИКАТОРА ЗА- МІНИ ОЛИВИ: ДИЗЕЛЬ 2,2 Л

Скидайте систему контролю строку придатності оливи лише після заміни моторної оливи двигуна та масляного фільтра.

ОБСЛУГОВУВАННЯ

Скидання системи контролю строку придатності оливи

1. Увімкніть запалювання. Не запускайте двигун.
2. Одночасно натисніть до упора педалі акселератора та гальма.
3. Утримуйте педалі акселератора та гальма натиснутими до упора.
4. Через три секунди з'явиться повідомлення про те, що система виконує скидання.
5. Через 25 секунд з'явиться повідомлення про те, що система завершила скидання.
6. Відпустіть педалі акселератора та гальма.
7. Вимкніть запалювання.

СКИДАННЯ ІНДИКАТОРА ЗАМІНИ ОЛИВИ: ДИЗЕЛЬ 2,0 Л

Скидайте систему контролю строку придатності оливи лише після заміни моторної оливи двигуна та масляного фільтра. Скиньте систему за допомогою засобів керування інформаційним дисплеєм, установлених на кермі.

Відкрийте головне меню та перейдіть до:

Повідомлення	Дія
Settings (Параметри)	Розкрийте меню та перейдіть до нижченаведеного пункту меню.
Convenience (Зручність і комфорт)	Розкрийте меню та перейдіть до нижченаведеного пункту меню.
Oil life reset (Скинути строк придатності оливи)	Натисніть кнопку OK та утримуйте її до появи нижченаведеного повідомлення.
Hold OK to reset (Натисніть OK, щоби скинути)	Oil Life Reset (Строк придатності оливи скинуто)

ВЕНТИЛЯТОР СИСТЕМИ ОХОЛОДЖЕННЯ ДВИГУНА

ПОПЕРЕДЖЕННЯ



Тримайте руки та одяг подалі від вентилятора охолодження двигуна.

За певних обставин вентилятор системи охолодження двигуна може ще кілька хвилин продовжувати працювати після відключення двигуна. Це може статися за низької температури довкілля незалежно від температури охолодної рідини двигуна (наприклад, під час коротких поїздки) або за низької температури охолодної рідини. Див. розділ «Дизельний сажовий фільтр» (с. 114).

ПЕРЕВІРКА ОХОЛОДНОЇ РІДИНИ ДВИГУНА

ПОПЕРЕДЖЕННЯ



Забороняється зливати охолодну рідину до побутових сміттєзбірників або громадської каналізації. Використовуйте для цього спеціально відведені місця.



Не заливайте охолодну рідину двигуна в бачок рідини омивачів вітрового скла. Якщо охолодна рідина опиниться на вітровому склі, вона може погіршити видимість.

ОБСЛУГОВУВАННЯ



E170684

Переконайтеся, що рівень рідини перебуває між позначками MIN і MAX на бачку з охолодною рідиною. Якщо рівень знизився до позначки MIN чи нижче або бачок порожній, негайно долийте охолодну рідину. Концентрацію охолодної рідини треба підтримувати в діапазоні 48–50%, що забезпечує точку замерзання в межах від $-34\text{ }^{\circ}\text{C}$ до $-37\text{ }^{\circ}\text{C}$.

УВАГА: охолодна рідина розширюється від нагрівання. У такому випадку перевищення позначки MAX є допустимим.



УВАГА: не використовуйте герметики (включаючи герметики з гранулами) або присадки для охолоджувальної системи, оскільки вони можуть спричинити пошкодження систем охолодження або обігріву двигуна.

Доливання охолодної рідини двигуна

ПОПЕРЕДЖЕННЯ

 Категорично забороняється знімати кришку з бачка охолодної рідини, коли двигун працює або гарячий. Дайте системі охолодження 10 хвилин, щоб охолонути. Накрийте щільною тканиною кришку бачка з охолодною рідиною, щоб не опаритися, та повільно зніміть кришку. Нехтування цією інструкцією може призвести до травми.

ПОПЕРЕДЖЕННЯ

-  Уникайте контакту рідини зі шкірою або очима. Якщо ж це станеться, негайно промийте вражену ділянку тіла великою кількістю води та зверніться до лікаря.
-  Нерозведена охолодна рідина є займистою і може спалахнути, якщо її пролити на гарячу вихлопну трубу.

Ми не рекомендуємо використовувати перероблену охолодну рідину двигуна через відсутність ухваленої компанією Ford процедури переробки.

Не змішуйте в бачку вашого автомобіля охолодні рідини різних кольорів або типів.

УВАГА: для доливання використовуйте антифриз, розведений водою в пропорції 50:50, або готову розведену охолодну рідину, що задовольняє встановлені вимоги.

УВАГА: використовуйте рідини, які відповідають вказаним характеристикам або вимогам. Використання інших рідин може спричинити пошкодження, на яке не поширюється гарантія на ваш автомобіль. Див. розділ «Заправні об'єми та технічні характеристики» (с. 260).

Щоб долити охолодну рідину, виконайте нижченаведені дії.

1. Зніміть кришку бачка охолодної рідини.
2. Долийте охолодну рідину двигуна до позначки MAX, не перелийте.
3. Установіть кришку бачка для охолодної рідини на місце. Закрутіть за годинниковою стрілкою до виникнення сильного опору.

В екстреній ситуації можна долити воду без охолодної рідини, щоб доїхати до станції техобслуговування.

УВАГА: тривале використання охолодної рідини, розведеної в неправильній пропорції, може спричинити пошкодження двигуна, зокрема корозію, перегрівання або переохолодження.

ПЕРЕВІРКА ГАЛЬМОВОЇ РІДИНИ

ПОПЕРЕДЖЕННЯ

 Не використовуйте будь-яку іншу рідину, крім рекомендованої гальмової рідини, оскільки це може знизити ефективність гальмування. Використання не тієї рідини може призвести до втрати керування автомобілем, загибелі чи серйозної травми.

 Використовуйте лише гальмову рідину з герметично закритої ємності. потрапляння в рідину бруду, води, нафтопродуктів або інших речовин може призвести до пошкодження або відмови гальм. Нехтування цим попередженням може призвести до втрати керування автомобілем, загибелі чи серйозної травми.

 Уникайте контакту рідини зі шкірою чи очима. Це може призвести до серйозної травми. Якщо ж це станеться, негайно промийте вражену ділянку тіла великою кількістю води та зверніться до лікаря.

 Рівень рідини між позначками **MAX** і **MIN** є нормальним і не потребує доливання. Якщо ж рівень рідини надто низький або високий, це може перешкодити нормальній роботі системи. Потрібна негайна перевірка автомобіля.



E170684

Щоб уникнути забруднення, щільно закрутіть кришку бачка та не знімайте її, крім тих випадків, коли ви доливаєте рідину. Використовуйте лише рідину, яка має характеристики, визначені компанією Ford. Див. розділ «**Заправні об'єми та технічні характеристики**» (с. 260).

ПЕРЕВІРКА РОБОЧОЇ РІДИНИ ЗЧЕПЛЕННЯ: МЕХАНІЧНА КОРОБКА ПЕРЕДАЧ

Системи гальм і зчеплення мають спільний бачок з робочою рідиною. Див. розділ «**Перевірка гальмової рідини**» (с. 213).

ПЕРЕВІРКА РОБОЧОЇ РІДИНИ ПІДСИЛЮВАЧА РУЛЬОВОГО КЕРУВАННЯ

ПОПЕРЕДЖЕННЯ

 Уникайте контакту рідини зі шкірою чи очима. Це може призвести до серйозної травми. Якщо ж це станеться, негайно промийте вражену ділянку тіла великою кількістю води та зверніться до лікаря.

ОБСЛУГОВУВАННЯ



E170684

Якщо рівень рідини підсилювача нижчий за позначку MAX, долийте рідину, що задовольняє встановлені вимоги. Див. розділ «Заправні об'єми та технічні характеристики» (с. 260).

Доливання рідини підсилювача

1. Зніміть кришку із заливної горловини бачка підсилювача рульового керування. Див. розділ «Опис моторного відсіку» (с. 208). Див. розділ «Опис моторного відсіку» (с. 209).
2. Долийте рідину підсилювача до позначки MAX. Не перелийте.
3. Установіть кришку заливної горловини на місце. Закрутіть за годинниковою стрілкою до виникнення сильного опору.

ПЕРЕВІРКА ІНДИКАТОРА ОБСЛУГОВУВАННЯ ПАЛИВНОГО ФІЛЬТРА



Якщо ця контрольна лампа світиться під час роботи двигуна, це вказує на те, що у паливному фільтрі є надлишок води.

Це відбувається, коли в паливному фільтрі накопичується приблизно 200 мл конденсату. Автомобіль має бути якнайшвидше перевірений.

Також ви можете спробувати злити конденсат з паливного фільтра. Див. розділ «Зливання конденсату з паливного фільтра» (с. 214).

ПЕРЕВІРКА РІДИНИ ОМИВАЧІВ

Під час доливання використовуйте суміш рідини омивача та води, щоб запобігти замерзанню рідини в холодну погоду та поліпшити якість очищення. Інформацію про розведення рідини водою наведено в інструкції до рідини. Рекомендуємо використовувати лише високоякісну рідину омивача.

УВАГА: системи переднього і заднього омивачів постачаються рідиною з одного бачка.

ЗЛИВ КОНДЕНСАТУ З ПАЛИВНОГО ФІЛЬТРА: ДИЗЕЛЬ 2,0 Л

ПОПЕРЕДЖЕННЯ



Забороняється зливати відходи дизельного двигуна до побутових сміттєзбірників або громадської каналізації. Використовуйте для цього спеціально відведені місця.

Щоб злити конденсат, вам потрібно мати доступ до днища автомобіля.

ОБСЛУГОВУВАННЯ

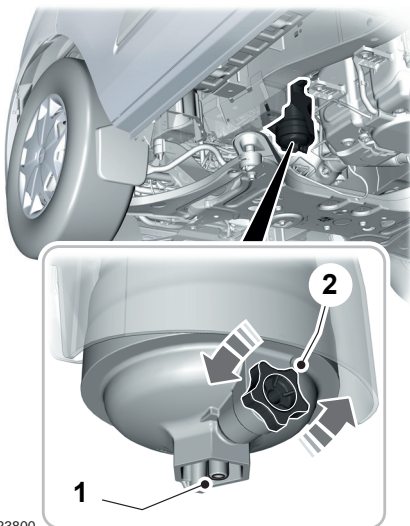

E223800

1. Приєднайте до зливної пробки шланг та опустіть кінець шланга у придатну ємність.
2. Відкрутіть зливну пробку на один чи два оберти і дайте воді стекти.
3. Закрутіть зливну пробку до виникнення сильного опору.



Індикатор води в паливі згасне незабаром після запуску двигуна.

ЗЛИВ КОНДЕНСАТУ З ПАЛИВНОГО ФІЛЬТРА: ДИЗЕЛЬ 2,2 Л

ПОПЕРЕДЖЕННЯ



Забороняється зливати відходи дизельного двигуна до побутових сміттєбірників або громадської каналізації. Використовуйте для цього спеціально відведені місця.

Щоб злити конденсат, вам потрібно мати доступ до днища автомобіля.

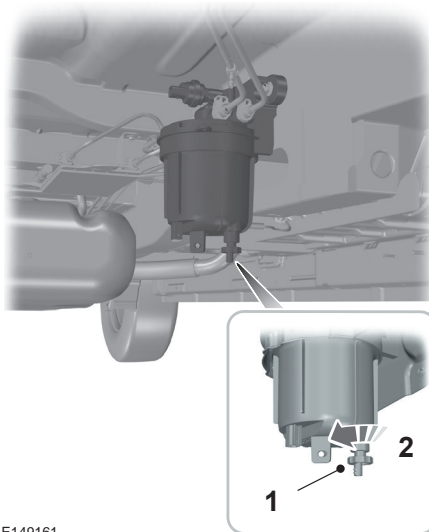

E149161

1. Приєднайте до зливної пробки шланг та опустіть кінець шланга у придатну ємність.
2. Відкрутіть зливну пробку на один чи два оберти і дайте воді стекти.

УВАГА: зливна пробка піднімається, коли ви її відкручуєте.

3. Закрутіть зливну пробку до виникнення сильного опору.



Індикатор води в паливі згасне незабаром після запуску двигуна.

ЗАМІНА АКУМУЛЯТОРНОЇ БАТАРЕЇ НАПРУГОЮ 12 В

Акумуляторну батарею розміщено під сидінням водія.

ОБСЛУГОВУВАННЯ

УВАГА: якщо в автомобілі встановлено сидіння з електричним регулюванням і розрядилася акумуляторна батарея, то для зміни положення сидіння необхідно запустити двигун від зовнішнього джерела. Див. розділ «Запуск двигуна від зовнішнього джерела» (с. 170).

Зняття акумуляторної батареї

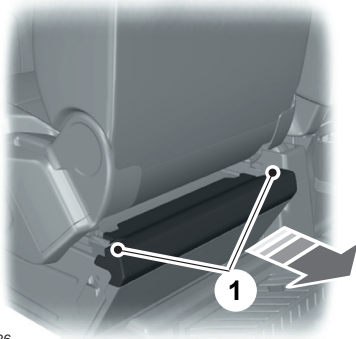

E152526

1. Повністю підніміть і зсуньте вперед сидіння водія. Потягніть за виступи, щоб зняти кришку.

УВАГА: ваш автомобіль може бути не укомплектований цією кришкою.

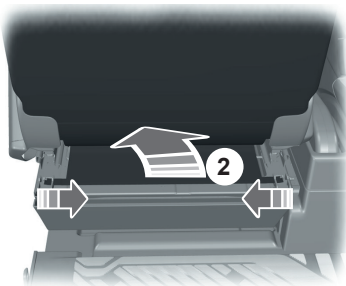

E152529

2. Зніміть кришку з гачків і приберіть її під сидіння.

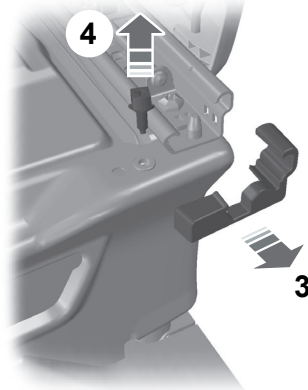

E146781

3. Зніміть обидві заглушки напрямних сидіння.

УВАГА: ваш автомобіль може бути не укомплектований ціми заглушками.

4. Витягніть обидва болти обмежувачів ходу регулятора сидіння в передній частині сидіння.

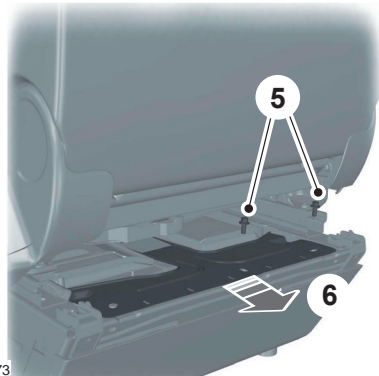

E146773

5. Витягніть болти затискачів і кришки відсіку акумуляторної батареї.
6. Зніміть затискач і кришку відсіку акумуляторної батареї.

ОБСЛУГОВУВАННЯ

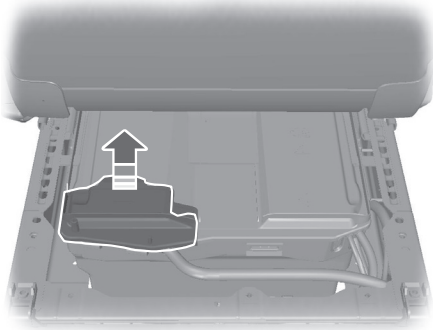

E162774

7. Зніміть кришку клеми батареї та негативну (-) клему.

УВАГА: якщо в автомобілі лише одна акумуляторна батарея, вона може розміщуватися на полиці для встановлення акумуляторної батареї протилежним кінцем. Негативну клему звернено вбік задньої частини автомобіля.

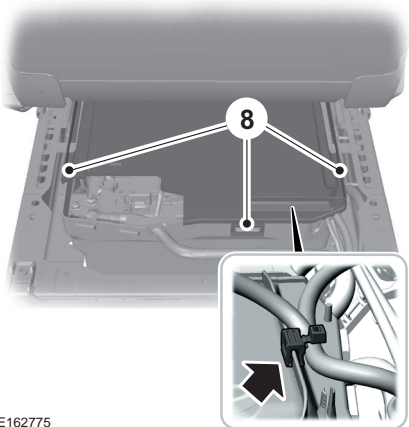

E162775

8. Розтисніть фіксувальні затискачі та зніміть кришку.
9. Зніміть із кришки затискачі, що утримують дроти.

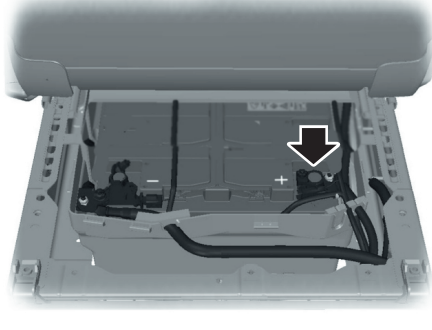

E162776

10. Зніміть позитивну (+) клему та батарею.

УВАГА: акумуляторні батареї важкі.

11. Перемістіть другу акумуляторну батарею в бік задньої частини автомобіля та зніміть негативну (-) клему.
12. Зніміть позитивну (+) клему та батарею.

Заміна акумуляторної батареї

ПОПЕРЕДЖЕННЯ

 Перед установленням кришок переконайтеся, що болти напрямних сидіння було надійно закріплено.

Для заміни використовуйте батарею з такими самими характеристиками, що в батареї із заводської комплектації. Щоб установити батарею, використовуйте інструкції зі зняття батареї, виконуючи при цьому зворотні дії у зворотному порядку.

УВАГА: переконайтеся, що ви правильно встановили кришки клем батареї, кришку відсіку батареї та затискачі дротів батареї.

ОБСЛУГОВУВАННЯ

ПЕРЕВІРКА ЩІТОК СКЛООЧИСНИКІВ

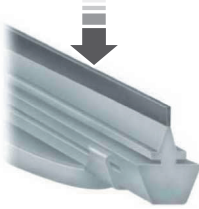

E142463

Проведіть кінчиками пальців по краю щітки, щоб перевірити рівність її поверхні. Очищуйте щітки склоочисників м'якою губкою або тканиною, змоченою в рідині омивачів чи воді.

ЗАМІНА ЩІТОК ПЕРЕДНІХ СКЛООЧИСНИКІВ

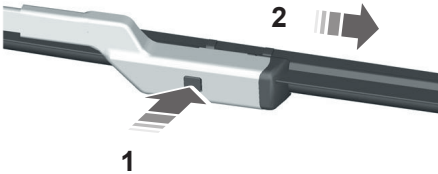

E72899

1. Підніміть важіль склоочисника, після чого натисніть кнопку блокування щітки.

УВАГА: не тримайте щітку склоочисника, піднімаючи важіль склоочисника.

2. Зніміть щітку склоочисника.

УВАГА: переконайтеся, що важіль склоочисника не відстрибує від скла, коли щітку не приєднано.

3. Щоб установити на місце, виконайте зворотні дії.

УВАГА: перевірте надійність фіксації щітки склоочисника.

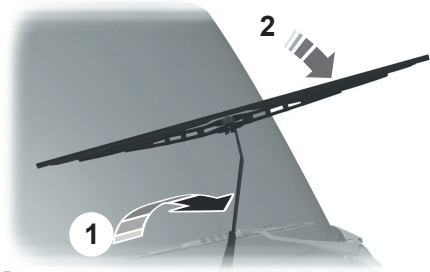

E93783

ЗАМІНА ЩІТОК ЗАДНІХ СКЛООЧИСНИКІВ (ЯКЩО ВСТАНОВЛЕНО)

1. Підніміть важіль склоочисника.

УВАГА: не тримайте щітку склоочисника, піднімаючи важіль склоочисника.

2. Злегка поверніть щітку склоочисника.

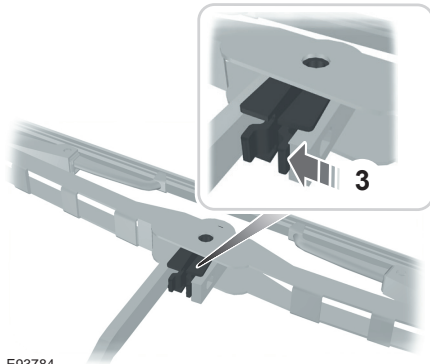

E93784

3. Натисніть на фіксувальний затискач щітки.

ОБСЛУГОВУВАННЯ

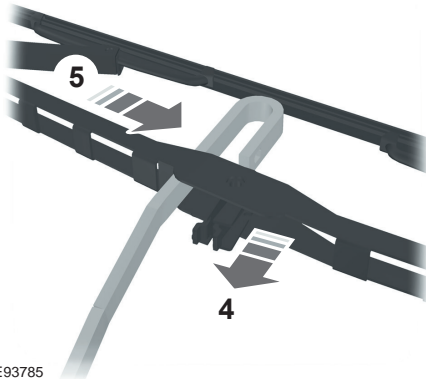

E93785

4. Від'єднайте щітку від важеля склоочисника.
5. Зсуньте щітку вбік.

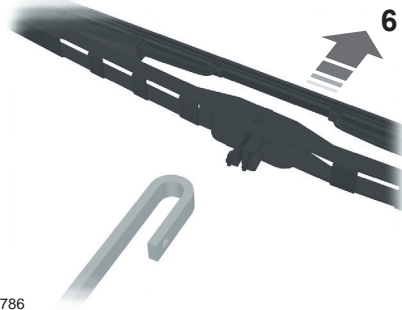

E93786

6. Зніміть щітку.

УВАГА: переконайтеся, що важіль склоочисника не відстрибує від скла, коли щітку не приєднано.

7. Установіть на місце, виконавши зворотні дії.

УВАГА: перевірте надійність фіксації щітки склоочисника.

ЗНЯТТЯ ФАРИ ГОЛОВНОГО ОСВІТЛЕННЯ

ПОПЕРЕДЖЕННЯ

- ⚠ Вимкніть освітлення та запалювання. Невиконання цієї вказівки може призвести до серйозної травми.
- ⚠ У ході експлуатації ліхтарі та пов'язані з ними компоненти можуть сильно нагрітися. Дайте їм остигнути, перед тим як витягти.

1. Відчиніть капот. Див. розділ «Відчинення та зачинення капота» (с. 206).

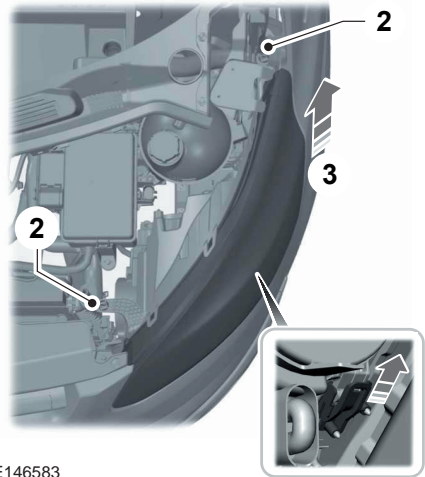

E146583

2. Викрутіть гвинти.
3. Потягніть фару до задньої частини автомобіля та вгору, щоб від'єднати її опорні точки.

ОБСЛУГОВУВАННЯ

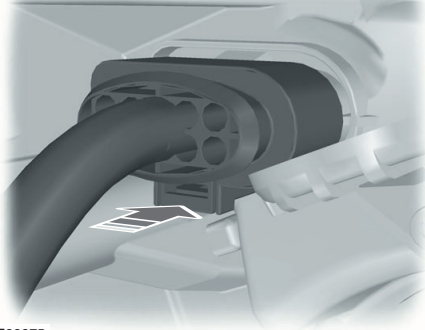

E88875

4. Від'єднайте електричний роз'єм.
5. Щоб установити на місце, виконайте зворотні дії.

УВАГА: переконайтеся, що ви встановили електричний роз'єм правильно.

УВАГА: переконайтеся, що ви правильно розташували опорні точки.

ЗАМІНА ЛАМПИ: АВТОМОБІЛІ З ГАЛОГЕННИМИ ФАРАМИ

ПОПЕРЕДЖЕННЯ

 Вимкніть освітлення та запалювання. Невиконання цієї вказівки може призвести до серйозної травми.

 У ході експлуатації ліхтарі та пов'язані з ними компоненти можуть сильно нагрітися. Дайте їм остигнути, перед тим як витягти.

Установлюйте лише ті лампи, що мають відповідні технічні характеристики. Див. розділ «**Таблиця технічних характеристик ламп**» (с. 267).

УВАГА: якщо ваш автомобіль має кондиціонер повітря, для заміни ламп радимо звертатися до офіційного дилера.

Фара головного освітлення

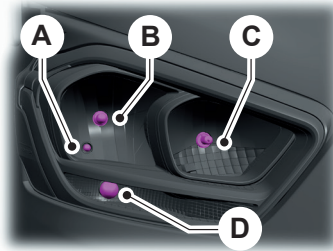

E260595

- A** Передні габаритні ліхтарі
- B** Ближнє світло фар
- C** Дальнє світло фар. Денні ходові вогні
- D** Передній показчик повороту

Перш ніж замінити лампу, вам, можливо, доведеться зняти весь блок фари. Див. розділ «**Зняття фари головного освітлення**» (с. 219).

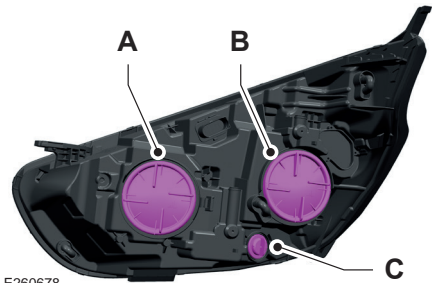

E260678

- A** Дальнє світло фар. Денні ходові вогні
- B** Ближнє світло фар. Передні габаритні ліхтарі
- C** Передній показчик повороту

ОБСЛУГОВУВАННЯ

Передній габаритний ліхтар

1. Обережно зніміть кришку.
2. Витягніть патрон, потягнувши його прямо на себе.
3. Витягніть лампу, потягнувши її прямо на себе.
4. Щоб установити на місце, виконайте зворотні дії.

Передній покажчик повороту

1. Поверніть патрон лампи проти годинникової стрілки та витягніть його.
2. Вдавіть лампу в патрон, поверніть її проти годинникової стрілки та витягніть.
3. Щоб установити на місце, виконайте зворотні дії.

Ближнє світло фар

1. Обережно зніміть кришку.
2. Натисніть на електричний роз'єм, щоб вивільнити лампу.
3. Від'єднайте електричний роз'єм.
4. Щоб установити на місце, виконайте зворотні дії.

УВАГА: не торкайтеся скляної частини лампи.

Дальнє світло фар і денний ходовий вогонь

1. Обережно зніміть кришку.
2. Поверніть патрон лампи проти годинникової стрілки та витягніть його.
3. Щоб установити на місце, виконайте зворотні дії.

УВАГА: від'єднати лампу від патрона неможливо.

Передні протитуманні ліхтарі

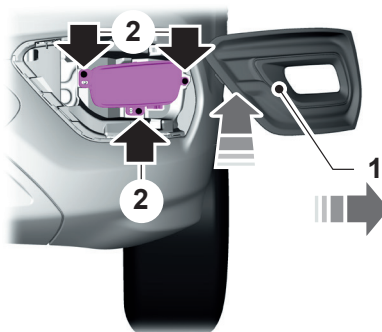

E256126

1. Злегка вдавіть накладку протитуманного ліхтаря, після чого зсуньте її вбік зовнішнього краю бампера.
2. Викрутіть гвинти, що утримують блок фари.
3. Зніміть ліхтар.
4. Від'єднайте електричний роз'єм.

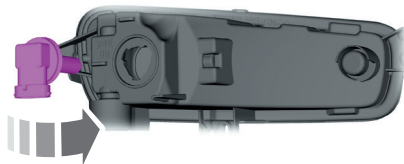

E256280

5. Поверніть патрон лампи проти годинникової стрілки та витягніть його.

УВАГА: від'єднати лампу від патрона неможливо.

6. Щоб установити на місце, виконайте зворотні дії.

ОБСЛУГОВУВАННЯ

Боковий повторювач

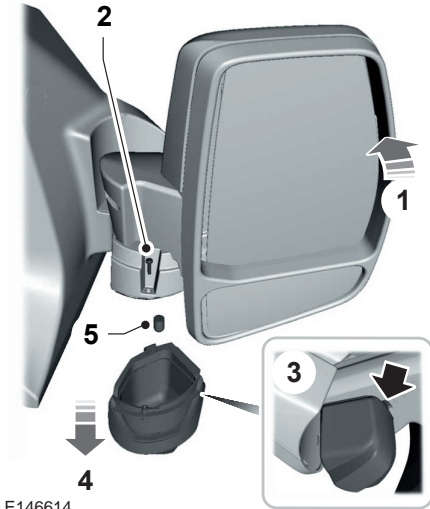

E146614

Задній ліхтар

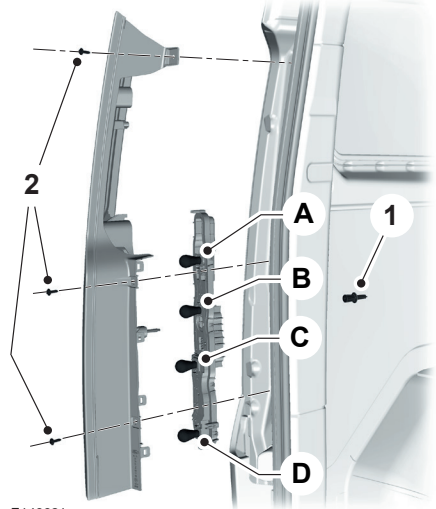

E146621

1. Складіть дзеркало повністю вперед.
2. Викрутіть гвинт.
3. Акуратно підчепіть затискач викруткою, вивільнивши таким чином блок ліхтаря.
4. Зніміть ліхтар.
5. Витягніть патрон, потягнувши його прямо на себе.
6. Витягніть лампу, потягнувши її прямо на себе.
7. Щоб установити на місце, виконайте зворотні дії.

- A** Задній ліхтар і стоп-сигнал
- B** Задній показчик повороту
- C** Ліхтар заднього ходу
- D** Задній протитуманний ліхтар

1. Зніміть гайку-баранчик.
2. Викрутіть гвинти.
3. Зніміть ліхтар і від'єднайте патрон з лампою.
4. Вдавіть лампу в патрон, поверніть її проти годинникової стрілки та витягніть.

ОБСЛУГОВУВАННЯ

Третій стоп-сигнал (центрально та високо встановлений)

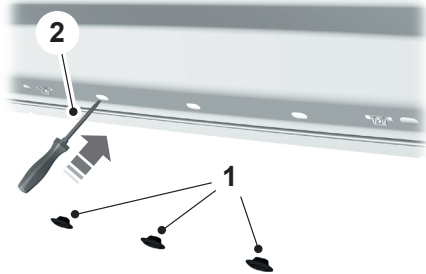

E162641

1. Зніміть гумові втулки.

УВАГА: можливо, що спочатку буде потрібно зняти панель обшивки.

2. Акуратно підчепіть затискач викруткою, вивільнивши таким чином блок ліхтаря.

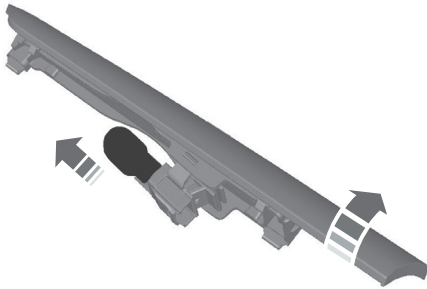

E146638

3. Зніміть ліхтар.
4. Витягніть лампу, потягнувши її прямо на себе.

Лампа підсвічення номерного знака

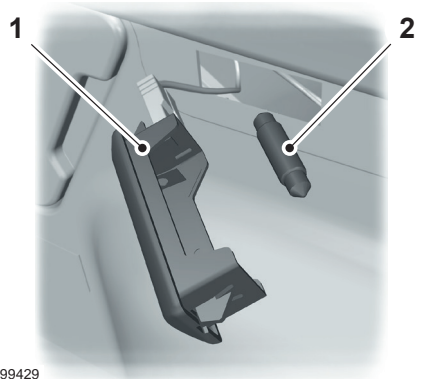

E99429

1. Акуратно підчепіть затискач викруткою, вивільнивши таким чином блок лампи.
2. Витягніть лампу.

Лампа внутрішнього освітлення Освітлення входу

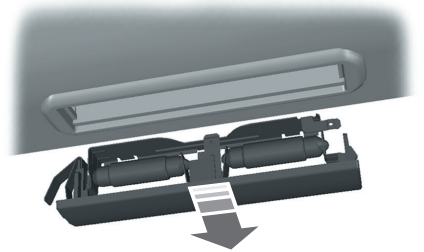

E154369

1. Акуратно підчепіть затискач викруткою, вивільнивши таким чином блок лампи.

ОБСЛУГОВУВАННЯ

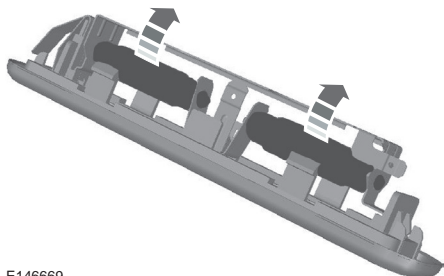

E146669

2. Витягніть лампу.

Автомобілі з датчиками салону

1. Зніміть розсіювач лампи.
2. Витягніть лампу.

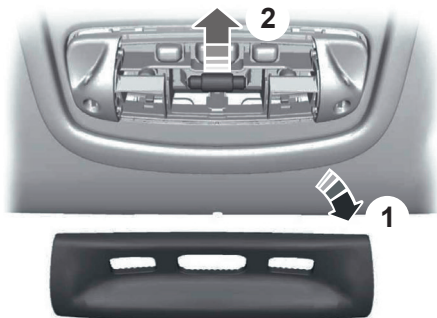

E154370

Лампи для читання

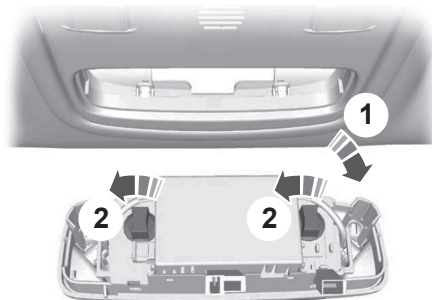

E72786

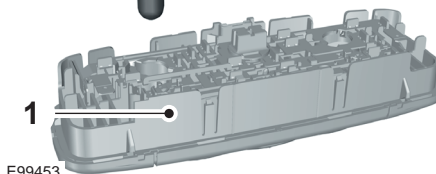
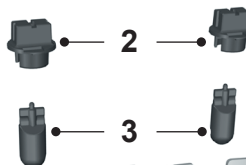

E99453

1. Аккуратно підчепіть затискач викруткою, вивільнивши таким чином блок лампи.
2. Поверніть патрон лампи проти годинникової стрілки та витягніть його.
3. Витягніть лампу, потягнувши її прямо на себе.

ОБСЛУГОВУВАННЯ

Лампа на косметичному дзеркальці

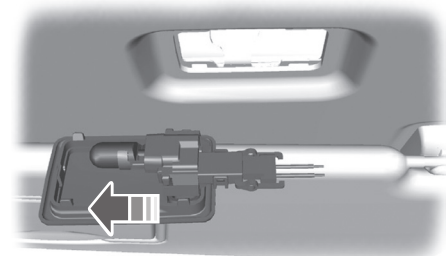

E72785

1. Зніміть блок лампи.
2. Витягніть лампу, потягнувши її прямо на себе.

ЗАМІНА ЛАМПИ: АВТОМОБІЛІ З ГАЛОГЕННИМИ ПРОЖЕКТОРНИМИ ФАРАМИ

ПОПЕРЕДЖЕННЯ

- ⚠ Вимкніть освітлення та запалювання. Невиконання цієї вказівки може призвести до серйозної травми.
- ⚠ У ході експлуатації ліхтарі та пов'язані з ними компоненти можуть сильно нагрітися. Дайте їм остигнути, перед тим як витягти.

Установлюйте лише ті лампи, що мають відповідні технічні характеристики. Див. розділ «**Таблиця технічних характеристик ламп**» (с. 268).

УВАГА: якщо ваш автомобіль має кондиціонер повітря, для заміни ламп радимо звертатися до офіційного дилера.

Фара головного освітлення

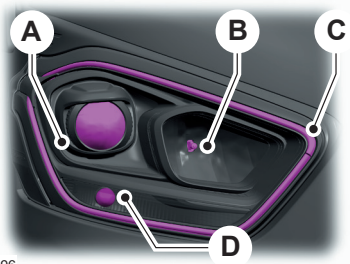

E260596

- A** Ближнє світло фар
- B** Дальнє світло фар
- C** Денні ходові вогні. Передні габаритні ліхтарі
- D** Передній показчик повороту

Перш ніж замінити лампу, вам, можливо, доведеться зняти весь блок фари. Див. розділ «**Зняття фари головного освітлення**» (с. 219).

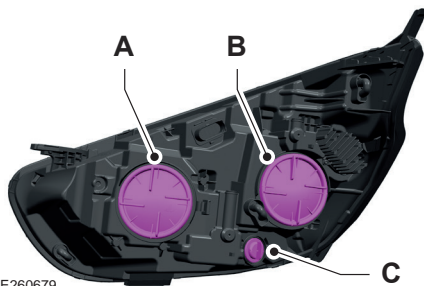

E260679

- A** Дальнє світло фар
- B** Ближнє світло фар
- C** Передній показчик повороту

ОБСЛУГОВУВАННЯ

Передній покажчик повороту

1. Поверніть патрон лампи проти годинникової стрілки та витягніть його.
2. Вдавть лампу в патрон, поверніть її проти годинникової стрілки та витягніть.
3. Щоб установити на місце, виконайте зворотні дії.

Ближнє світло фар

1. Обережно зніміть кришку.
2. Вивільніть затискач та витягніть лампу.
3. Від'єднайте електричний роз'єм.
4. Щоб установити на місце, виконайте зворотні дії.

УВАГА: не торкайтеся скляної частини лампи.

Дальнє світло фар

1. Обережно зніміть кришку.
2. Вивільніть затискач та витягніть лампу.
3. Від'єднайте електричний роз'єм.
4. Щоб установити на місце, виконайте зворотні дії.

УВАГА: від'єднати лампу від патрона неможливо.

Денний ходовий вогонь і передні габаритні ліхтарі
У цих ліхтарях використано світлодіодні лампи.

УВАГА: світлодіодні ліхтарі не підлягають обслуговуванню. Ваш автомобіль має бути якнайшвидше перевірений.

Передні протитуманні ліхтарі

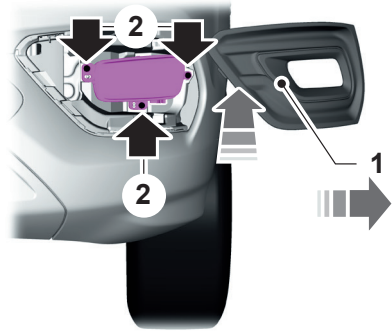

E256126

1. Злегка вдавть накладку протитуманного ліхтаря, після чого зсуньте її вбік зовнішнього краю бампера.
2. Викрутіть гвинти, що утримують блок фари.
3. Зніміть ліхтар.
4. Від'єднайте електричний роз'єм.

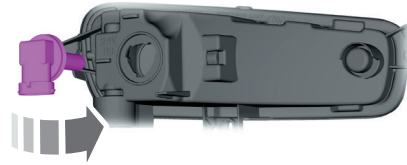

E256280

5. Поверніть патрон лампи проти годинникової стрілки та витягніть його.

УВАГА: від'єднати лампу від патрона неможливо.

6. Щоб установити на місце, виконайте зворотні дії.

ОБСЛУГОВУВАННЯ

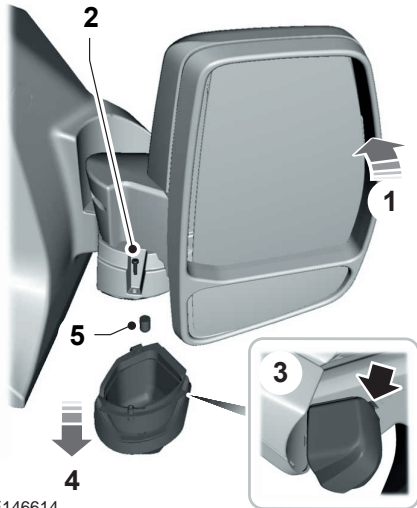

E146614

Боковий повторювач

1. Складіть дзеркало повністю вперед.
2. Викрутіть гвинт.
3. Акратно підчепіть затискач викруткою, вивільнивши таким чином блок ліхтаря.
4. Зніміть ліхтар.
5. Витягніть патрон, потягнувши його прямо на себе.
6. Витягніть лампу, потягнувши її прямо на себе.
7. Щоб установити на місце, виконайте зворотні дії.

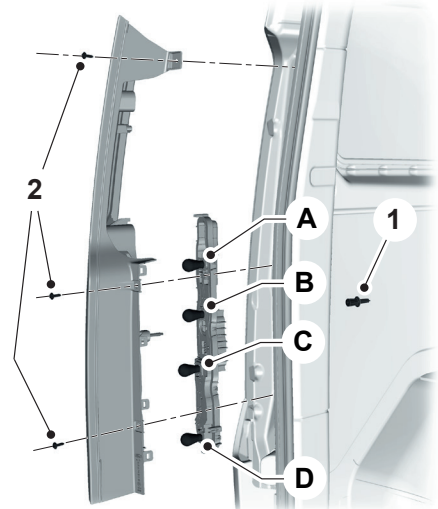

E146621

Задній ліхтар

- A** Задній ліхтар і стоп-сигнал
B Задній показчик повороту
C Ліхтар заднього ходу
D Задній протитуманний ліхтар
1. Зніміть гайку-баранчик.
 2. Викрутіть гвинти.
 3. Зніміть ліхтар і від'єднайте патрон з лампою.
 4. Вдавіть лампу в патрон, поверніть її проти годинникової стрілки та витягніть.

ОБСЛУГОВУВАННЯ

Третій стоп-сигнал (центрально та високо встановлений)

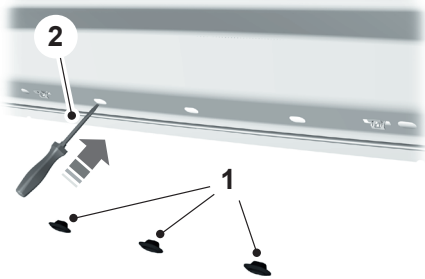

E162641

1. Зніміть гумові втулки.

УВАГА: можливо, що спочатку буде потрібно зняти панель обшивки.

2. Акуратно підчепіть затискач викруткою, вивільнивши таким чином блок ліхтаря.

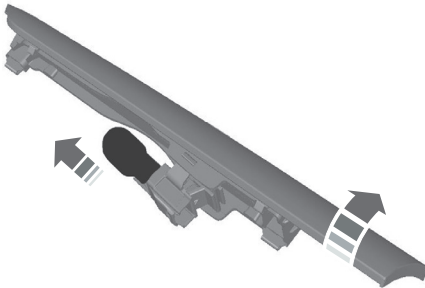

E146638

3. Зніміть ліхтар.
4. Витягніть лампу, потягнувши її прямо на себе.

Лампа підсвічення номерного знака

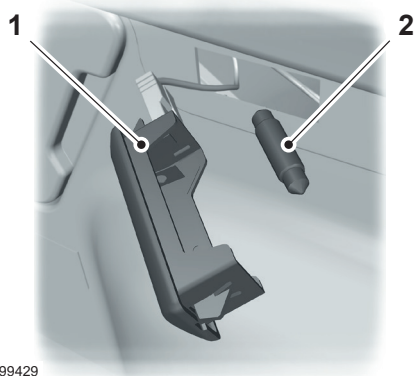

E99429

1. Акуратно підчепіть затискач викруткою, вивільнивши таким чином блок лампи.
2. Витягніть лампу.

Лампа внутрішнього освітлення Освітлення входу

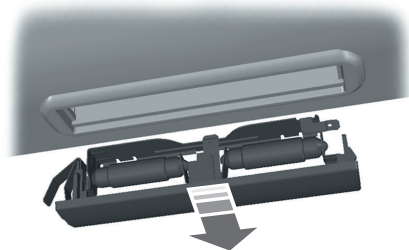

E154369

1. Акуратно підчепіть затискач викруткою, вивільнивши таким чином блок лампи.

ОБСЛУГОВУВАННЯ

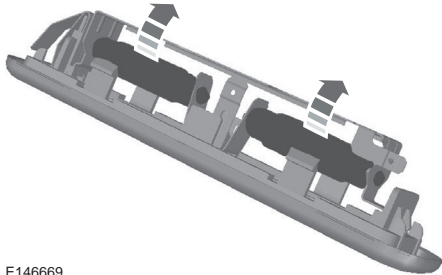

E146669

2. Витягніть лампу.

Автомобілі з датчиками салону

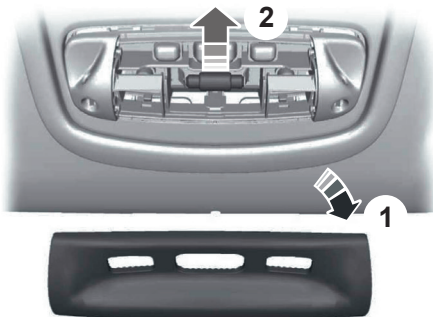

E154370

1. Зніміть розсіювач лампи.
2. Витягніть лампу.

Лампи для читання

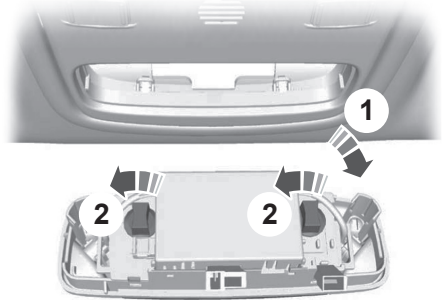

E72786

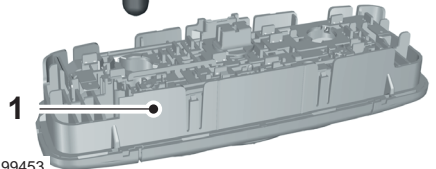
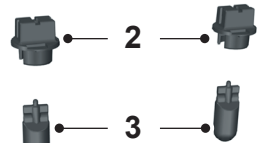

E99453

1. Акуратно підчепіть затискач викруткою, вивільнивши таким чином блок лампи.
2. Поверніть патрон лампи проти годинникової стрілки та витягніть його.
3. Витягніть лампу, потягнувши її прямо на себе.

ОБСЛУГОВУВАННЯ

Лампа на косметичному дзеркальці

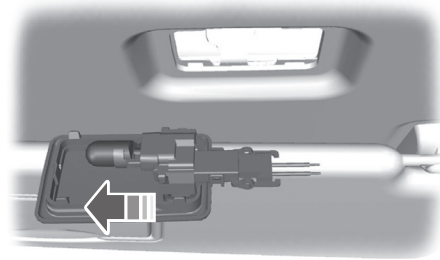

E72785

1. Зніміть блок лампи.
2. Витягніть лампу, потягнувши її прямо на себе.

ЗАМІНА ЛАМПИ: АВТОМОБІЛІ ІЗ ГАЗОРОЗРЯДНИМИ ФАРАМИ

ПОПЕРЕДЖЕННЯ

⚠ Вимкніть освітлення та запалювання. Невиконання цієї вказівки може призвести до серйозної травми.

⚠ У ході експлуатації ліхтарі та пов'язані з ними компоненти можуть сильно нагрітися. Дайте їм остигнути, перед тим як витягти.

Установлюйте лише ті лампи, що мають відповідні технічні характеристики. Див. розділ «Таблиця технічних характеристик ламп» (с. 269).

УВАГА: якщо ваш автомобіль має кондиціонер повітря, для заміни ламп радимо звертатися до офіційного дилера.

Фара головного освітлення

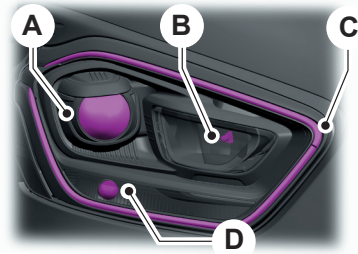

E260597

- A** Ближнє світло фар. Дальнє світло фар
- B** Поворотні ліхтарі
- C** Денні ходові вогні. Передні габаритні ліхтарі
- D** Передній показчик повороту

Перш ніж замінити лампу, вам, можливо, доведеться зняти весь блок фари. Див. розділ «Зняття фари головного освітлення» (с. 219).

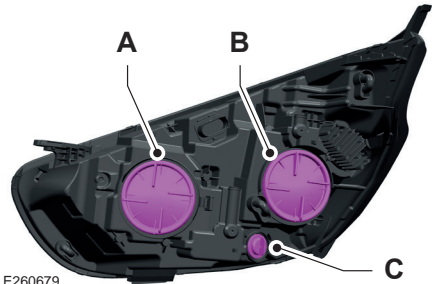

E260679

- A** Поворотні ліхтарі
- B** Ближнє світло фар. Дальнє світло фар
- C** Передній показчик повороту

ОБСЛУГОВУВАННЯ

Передній покажчик повороту

1. Поверніть патрон лампи проти годинникової стрілки та витягніть його.
2. Вдавіть лампу в патрон, поверніть її проти годинникової стрілки та витягніть.
3. Щоб установити на місце, виконайте зворотні дії.

Ближнє та дальнє світло газорозрядних фар

1. Обережно зніміть кришку.
2. Поверніть патрон лампи проти годинникової стрілки та витягніть його.
3. Щоб установити на місце, виконайте зворотні дії.

УВАГА: не торкайтеся скляної частини лампи.

УВАГА: від'єднати лампу від патрона неможливо.

Поворотні ліхтарі

1. Обережно зніміть кришку.
2. Вивільніть затискач та витягніть лампу.
3. Від'єднайте електричний роз'єм.
4. Щоб установити на місце, виконайте зворотні дії.

УВАГА: не торкайтеся скляної частини лампи.

Денний ходовий вогонь і передні габаритні ліхтарі

У цих ліхтарях використано світлодіодні лампи.

УВАГА: світлодіодні ліхтарі не підлягають обслуговуванню. Ваш автомобіль має бути якнайшвидше перевірений.

Передні протитуманні ліхтарі

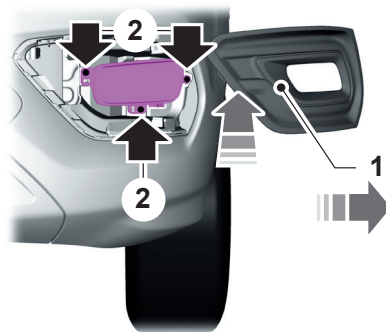

E256126

1. Злегка вдавіть накладку протитуманного ліхтаря, після чого зсуньте її вбік зовнішнього краю бампера.
2. Викрутіть гвинти, що утримують блок фари.
3. Зніміть ліхтар.
4. Від'єднайте електричний роз'єм.

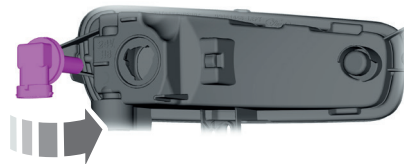

E256280

5. Поверніть патрон лампи проти годинникової стрілки та витягніть його.

УВАГА: від'єднати лампу від патрона неможливо.

6. Щоб установити на місце, виконайте зворотні дії.

ОБСЛУГОВУВАННЯ

Боковий повторювач

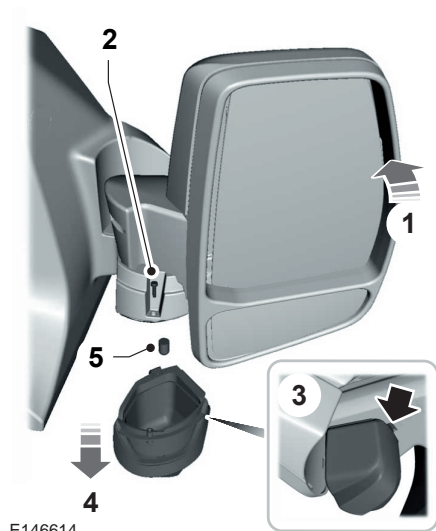

E146614

1. Складіть дзеркало повністю вперед.
2. Викрутіть гвинт.
3. Акуратно підчепіть затискач викруткою, вивільнивши таким чином блок ліхтаря.
4. Зніміть ліхтар.
5. Витягніть патрон, потягнувши його прямо на себе.
6. Витягніть лампу, потягнувши її прямо на себе.
7. Щоб установити на місце, виконайте зворотні дії.

Задній ліхтар

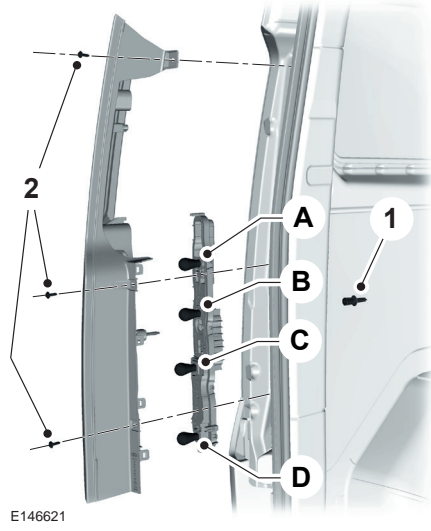

E146621

- A** Задній ліхтар і стоп-сигнал
B Задній показчик повороту
C Ліхтар заднього ходу
D Задній протитуманний ліхтар
1. Зніміть гайку-баранчик.
 2. Викрутіть гвинти.
 3. Зніміть ліхтар і від'єднайте патрон з лампою.
 4. Вдавіть лампу в патрон, поверніть її проти годинникової стрілки та витягніть.

ОБСЛУГОВУВАННЯ

Третій стоп-сигнал (центрально та високо встановлений)

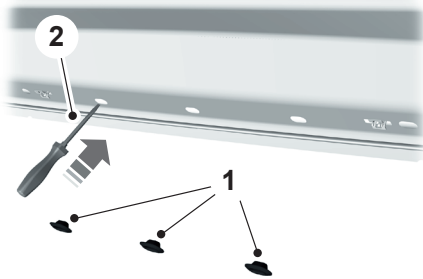

E162641

1. Зніміть гумові втулки.

УВАГА: можливо, що спочатку буде потрібно зняти панель обшивки.

2. Акратно підчепіть затискач викруткою, вивільнивши таким чином блок ліхтаря.

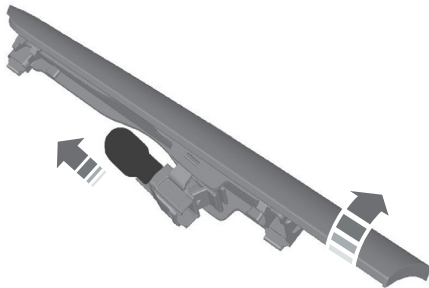

E146638

3. Зніміть ліхтар.
4. Витягніть лампу, потягнувши її прямо на себе.

Лампа підсвічення номерного знака

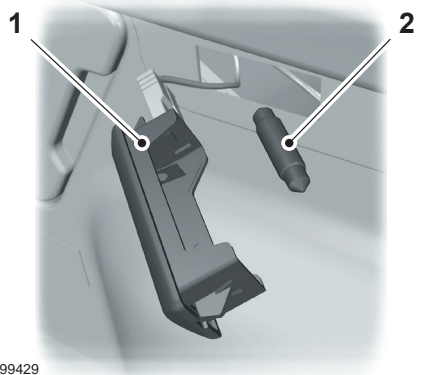

E99429

1. Акратно підчепіть затискач викруткою, вивільнивши таким чином блок лампи.
2. Витягніть лампу.

Лампа внутрішнього освітлення

Освітлення входу

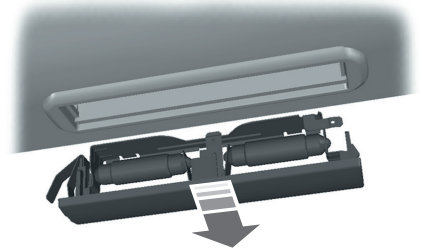

E154369

1. Акратно підчепіть затискач викруткою, вивільнивши таким чином блок лампи.

ОБСЛУГОВУВАННЯ

Лампи для читання

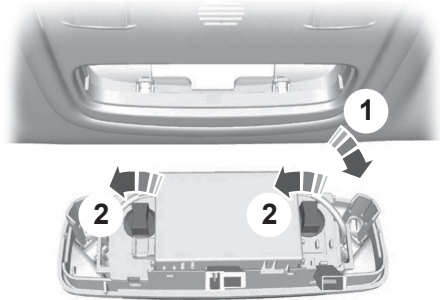

E72786

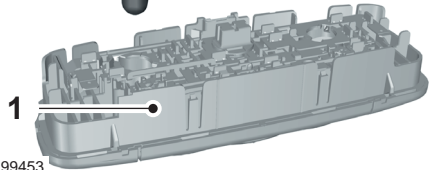
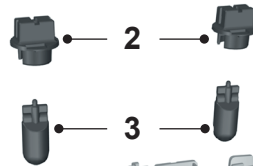

E99453

1. Аккуратно підчепіть затискач викруткою, вивільнивши таким чином блок лампи.
2. Поверніть патрон лампи проти годинникової стрілки та витягніть його.
3. Витягніть лампу, потягнувши її прямо на себе.

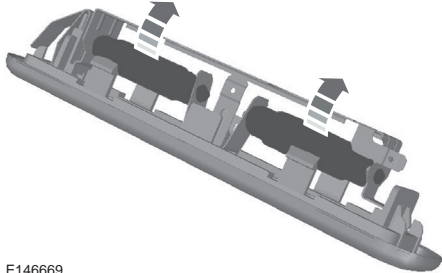

E146669

2. Витягніть лампу.

Автомобілі з датчиками салону

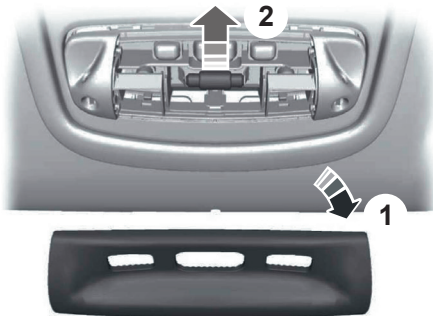

E154370

1. Зніміть розсіювач лампи.
2. Витягніть лампу.

ОБСЛУГОВУВАННЯ

Лампа на косметичному дзеркальці

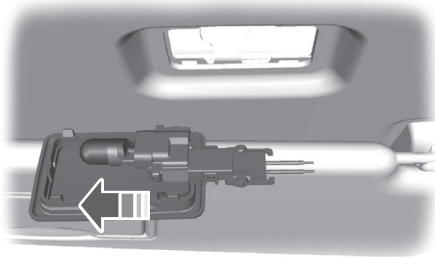

E72785

1. Зніміть блок лампи.
2. Витягніть лампу, потягнувши її прямо на себе.

ДОГЛЯД ЗА АВТОМОБІЛЕМ

ОЧИЩЕННЯ АВТОМОБІЛЯ ЗОВНІ

УВАГА: якщо на додаток до миття автомобіль також покривається воском, не забудьте зняти віск з вітрового скла.

УВАГА: перед миттям автомобіля перевірте, чи обладнання для миття підходить для вашого автомобіля.

УВАГА: на деяких автомобільних мийках застосовується вода під високим тиском. Через це краплі води можуть потрапити всередину автомобіля та зашкодити певним компонентам вашого автомобіля.

УВАГА: зніміть з автомобіля антену перед відвідуванням автоматичної мийки.

УВАГА: вимкніть вентилятор обігрівача, щоб уникнути забруднення фільтра свіжого повітря.

Ми рекомендуємо мити автомобіль губкою, змоченою ледь теплою водою та автомобільним шампунем.

Очищення фар головного світла

УВАГА: не шкребіть розсіювачі фар та не очищуйте їх за допомогою абразивів, спиртових або хімічних розчинників.

УВАГА: не протирайте фари, якщо вони сухі.

Очищення заднього скла

УВАГА: не шкребіть внутрішню поверхню заднього скла та не очищуйте її за допомогою абразивів, спиртових або хімічних розчинників.

Для очищення внутрішньої поверхні заднього скла застосуйте чистий шматок безворсової тканини або вологу замшу.

Очищення хромованих елементів

УВАГА: не застосовуйте абразиви або хімічні розчинники. Використовуйте мильну воду.

УВАГА: не наносіть засіб для чищення на гарячі поверхні і не залишайте засіб очищення на хромованій поверхні довше ніж рекомендовано.

УВАГА: тривале використання промислових засобів для чищення (призначених для дуже сильних забруднень) може призвести до пошкодження хромованих елементів.

Очищення смуг чи малюнків (за наявності)

Бажано мити автомобіль вручну, але миття під тиском допускається, якщо виконано нижченаведені умови.

- Тиск води не перевищує 14 000 кПа.
- Температура води не перевищує 82 °С.
- Кут розпилення води становить 40°
- Форсунку розташовано на відстані 305 мм від автомобіля та під кутом 90° до нього.

УВАГА: якщо тримати форсунку мийної установки під кутом до поверхні автомобіля, це може пошкодити малюнки й їхні краї можуть почати відставати від поверхні.

Захист лакофарбового покриття

Ми рекомендуємо раз чи двічі на рік покривати лакофарбове покриття воском. Якщо на дорожнє полотно наноситься сіль, днище автомобіля потребує частого миття.

УВАГА: не поліруйте автомобіль під яскравим сонячним світлом.

УВАГА: стежте, щоб полірувальний засіб не потрапляв на пластикові поверхні. Іноді такі плями важко видалити.

УВАГА: не покривайте полірувальним засобом вітрове чи заднє скло: це може погано вплинути на роботу склоочисників (шум, якість очищення).

ОЧИЩЕННЯ САЛОНУ

УВАГА: не допускайте потрапляння освіжувачів повітря та побутових антибактеріальних засобів для рук на внутрішні поверхні. Якщо ж таке станеться, негайно зітріть речовину з поверхні. На завдане пошкодження можуть не поширюватися умови фірмової гарантії.

УВАГА: не використовуйте побутові очисні засоби або засоби для очищення скла, які можуть призвести до появи плям та знебарвлення тканини, а також вплинути на вогнезахисні властивості оббивки сидінь.

УВАГА: рекомендуємо використовувати для очищення дистильовану воду.

Тканина, текстильні килимки, тканина оббивка сидінь, оббивка стелі та килимки на підлозі

УВАГА: уникайте замочування будь-якої поверхні. Не використовуйте надмірну кількість води для очищення салону автомобіля.

УВАГА: щоб уникнути плям і знебарвлення, очищуйте всю поверхню.

Інструкції з очищення:

- Приберіть пил та бруд, що не прилип до салону, за допомогою пилососа.
- Використовуйте м'яку вологу тканину та слабкий розчин мила у воді. Протріть насухо чистою м'якою тканиною.
- Якщо після видалення плям на тканині залишилися потьйоки, негайно очистіть усю ділянку, але уникайте замочування, оскільки інакше потьйоки залишаться.

Ремені безпеки

ПОПЕРЕДЖЕННЯ



Заборонено використовувати для очищення ременів безпеки очисні розчинники, відбілювачі та фарби, оскільки це може ослабити стрічки ременів.

ПОПЕРЕДЖЕННЯ



Якщо на сидіннях вашого автомобіля встановлено подушки безпеки, не використовуйте хімічні розчинники або сильнодіючі мийні засоби. Такі засоби можуть потрапити в систему бокових подушок та вплинути на її роботу в разі зіткнення.

УВАГА: не застосовуйте абразиви або хімічні розчинники для очищення ременів.

УВАГА: стежте, щоб до механізму натягувача ременя не потрапляла волога.

Щоб безпечно очистити ремені безпеки, використовуйте слабкий розчин мила у воді. Не використовуйте джерела штучного тепла для того, щоб висушити ремені. Просто дайте їм висохнути самим.

Шкіряне оздоблення салону (за наявності)

Для очищення покритих шкірою поверхонь панелі приладів та салону кабіни використовуйте ту саму процедуру, що і для очищення шкіряних сидінь.

Штучна замша (мікрофібра) (за наявності)

УВАГА: не використовуйте для очищення пару.

УВАГА: щоб уникнути плям і знебарвлення, очищуйте всю поверхню.

Не використовуйте нижченаведених засобів:

- засоби для догляду за шкірою;
- побутові засоби для очищення;
- спиртові розчини;
- засоби для видалення плям;
- креми для взуття.

ДОГЛЯД ЗА АВТОМОБІЛЕМ

Інструкції щодо очищення:

- Приберіть пил та бруд, що не прилип до салону, за допомогою пилососа.
- Використовуйте м'яку вологу тканину та слабкий розчин мила у воді. Протріть насухо чистою м'якою тканиною.
- Якщо після видалення плям на тканині залишилися потьоки, негайно очистіть усю ділянку, але уникайте замочування, оскільки інакше потьоки залишаться.

Екрани блока приладів, РК-екрани, екрани радіоприймача

УВАГА: не застосовуйте абразиви, спиртвої або хімічні розчинники для очищення екранів блока приладів, РК-екранів або екранів радіоприймача. Ці очищувальні засоби можуть пошкодити екрани.

Очистіть панель приладів та стекла блока приладів чистою, вологою і м'якою тканиною, а потім протріть ці місця насухо чистою, сухою і м'якою тканиною.

Не розпиляйте рідину безпосередньо на екрани.

Не використовуйте мікрофібру для очищення рамки навколо екранів, оскільки вона може пошкодити поверхню.

Задні вікна

УВАГА: не використовуйте абразивні матеріали для очищення внутрішньої поверхні задніх вікон.

УВАГА: не клейте наліпки чи етикетки на внутрішню поверхню задніх вікон.

Речові відділення, підсклянники та попільнички

Інструкції щодо очищення:

- Вийміть будь-які знімні вставки.
- Використовуйте м'яку вологу тканину та слабкий розчин мила у воді. Протріть насухо чистою м'якою тканиною.

УСУНЕННЯ ДРІБНИХ ПОШКОДЖЕНЬ ЛАКОФАРБОВОГО ПОКРИТТЯ

Пошкодження, спричинене щетінкою, або дрібні подряпини мають бути усунені якнайшвидше. Офіційний дилер запропонує вам декілька відповідних засобів на вибір. Перед усуненням сколів фарби очистіть поверхню кузова від сміття (наприклад, пташиного посліду, смоли дерев, залишків комах, плям дьогтю, солі, якою посипають дорожнє полотно, та промислових опадів). Під час використання продукції для усунення пошкоджень лакофарбового покриття завжди дотримуйтеся інструкцій її виробника.

ОЧИЩЕННЯ КОЛІСНИХ ДИСКІВ

УВАГА: не наносіть хімічний засіб для чищення на теплі чи гарячі колісні диски та ковпаки.

УВАГА: застосування промислових засобів для очищення (призначених для дуже сильних забруднень) разом з одночасними різкими рухами щіткою, щоб усунути гальмовий пил і бруд, може призвести до поступового стоншення прозорого шару лакофарбового покриття.

УВАГА: не використовуйте засоби для очищення коліс на основі фтористоводневої кислоти або сильних лугів, сталеву вовну, паливо або сильнодіючу побутову хімію.

УВАГА: якщо після очищення коліс спеціальним засобом ви плануєте на тривалий час залишити автомобіль на стоянці, спочатку проїдьте на ньому кілька хвилин. Це знизить ризик збільшення корозії гальмових дисків, колодок і накладок.

УВАГА: деякі автоматичні мийки можуть пошкодити покриття ваших колісних дисків і ковпаків.

ДОГЛЯД ЗА АВТОМОБІЛЕМ

Легкосплавні колісні диски і ковпаки покрито прозорим шаром лакофарбового покриття. Щоб зберегти диски і ковпаки в належному стані, рекомендуємо виконувати такі дії:

- щотижня очищуйте їх рекомендованим засобом для очищення дисків і шин;
- використовуйте губку для усунення сильних відкладень бруду та гальмового пилу;
- після завершення процесу очищення ретельно ополосніть ці деталі потоком води під тиском.

Рекомендуємо використовувати засіб для очищення коліс, що застосовується в сервісних центрах Ford. Просимо дотримуватися інструкцій виробника засобу.

Використання інших нерекомендованих засобів для очищення може призвести до серйозного і незворотного погіршення зовнішнього вигляду коліс.

КОМПЛЕКТИ ОЗДОБЛЕННЯ КУЗОВА

Відстань між днищем вашого автомобіля та землею є меншою, ніж у інших моделей. Керуйте автомобілем дуже обережно, щоб не пошкодити його.

КОЛЕСА ТА ШИНИ

ЗАГАЛЬНІ ВІДОМОСТІ

ПОПЕРЕДЖЕННЯ

 Застосуйте лише колеса та шини ухвалених типорозмірів. Використання інших типорозмірів може зашкодити автомобілю та зробити офіційний сертифікат відповідності (ухвалення типу) недійсним.

 Якщо ваш автомобіль оснащено пневматичною підвіскою з автоматичним регулюванням дорожнього просвіту, її потрібно вимкнути перед виконанням будь-якого обслуговування чи ремонту.

Ми не рекомендуємо використовувати колісні диски альтернативного діаметра та шини альтернативного типорозміру, якщо їх не було ухвалено для вашого автомобіля. Спідометр може відображати неправильні значення швидкості.

КОМПЛЕКТ ІЗ ШИННИМ ГЕРМЕТИКОМ І НАСОСОМ (ЯКЩО ВСТАНОВЛЕНО)

ПОПЕРЕДЖЕННЯ

 Для автомобілів типу «автодім» інструкції відрізняються. Вони додаються до комплекту для тимчасового відновлення руху.

До комплектації вашого автомобіля може не входити запасна шина. У цьому випадку він матиме комплект для тимчасового відновлення руху, який дає змогу відремонтувати одну спущену шину. Компресор розміщено в дверях з боку пасажирів. Герметик розміщено в правій ніші для ніг.

Загальні відомості

ПОПЕРЕДЖЕННЯ

 Залежно від типу шини і характеру пошкоджень можливим може бути лише частковий ремонт або герметизація взагалі може бути неможливою. Зниження тиску в шинах може вплинути на керуваність автомобіля і призвести до втрати керування.

 Не використовуйте комплект для ремонту шини, що була пошкоджена повторно – наприклад, внаслідок руху автомобіля на спущеній шині.

 Не використовуйте комплект на самонесучих шинах (runflat).

 Не намагайтесь усунути пошкодження на боковині шини.

Комплект дає змогу усунути більшість проколів (діаметром до шести міліметрів), щоб тимчасово відновити рух автомобіля. Користуючись комплектом, дотримуйтесь перелічених далі правил:

- керуйте автомобілем обачно та уникайте різких маневрів, особливо якщо автомобіль завантажено або до нього приєднано причіп;
- комплект дає змогу виконати екстрений ремонт і доїхати на автомобілі до найближчого сервісного центру або подолати відстань не більше ніж 200 км;
- не перевищуйте максимальну швидкість 80 км/год;
- тримайте комплект подалі від дітей;
- використовуйте комплект лише за температури довкілля від -30 °C до +70 °C.

Використання комплекту

ПОПЕРЕДЖЕННЯ

 Стиснуте повітря може створити небезпеку вибуху або рушійне зусилля.

 Під час використання комплекту ніколи не залишайте його без нагляду.

КОЛЕСА ТА ШИНИ

ПОПЕРЕДЖЕННЯ

- ⚠ Тривалість роботи компресора не повинна перевищувати 10 хвилин.
- ⚠ Використовуйте комплект лише для того автомобіля, з яким він постачається.

- Припаркуйте автомобіль на узбіччі, щоб не заважати руху транспорту і використати комплект, не наражаючись на небезпеку.
- Навіть якщо ви зупинились на горизонтальній поверхні, ввімкніть стоянкове гальмо, щоб забезпечити нерухомість автомобіля.
- Не намагайтесь усунути сторонні предмети, наприклад цвяхи або гвинти, що застрягли в шині.
- На час роботи з комплектом залиште двигун ввімкненим. Виняток: автомобіль перебуває у закритому приміщенні або у місці з поганою вентиляцією. У таких випадках вмикайте компресор при вимкненому двигуні.
- Замініть ємність з герметиком до настання дати закінчення строку придатності, вказаної у верхній частині пляшки.
- Повідомте всім іншим людям, які користуються цим автомобілем, про те, що шину було тимчасово відремонтовано за допомогою комплекту, і подбайте про те, щоб вони ознайомились з особливими правилами експлуатації.

Накачування шини

ПОПЕРЕДЖЕННЯ

- ⚠ До початку накачування перевірте стан боковини шини. Якщо наявні будь-які тріщини, здуття або інші схожі пошкодження, не намагайтесь накачати шину.
- ⚠ Під час роботи компресора не стійте поруч із шиною.

ПОПЕРЕДЖЕННЯ

- ⚠ Спостерігайте за боковиною шини. Якщо з'являться будь-які тріщини, здуття або інші схожі пошкодження, вимкніть компресор і випустіть повітря, використовуючи клапан скидання тиску В. Не використовуйте цю шину.
- ⚠ Герметик містить натуральний латекс. Уникайте контакту зі шкірою та потрапляння на одяг. Якщо ж такий контакт відбувається, негайно промийте вражені ділянки шкіри великою кількістю води і зверніться до лікаря.
- ⚠ Якщо тиск у шині не піднявся до рекомендованого значення за десять хвилин, можливо, шину сильно пошкоджено і тимчасовий ремонт неможливий. Не використовуйте цю шину.
- ⚠ Під час установлення пляшки з герметиком на тримач пляшки пломбу буде проколото. Не знімайте пляшку з тримача, оскільки це призведе до витікання герметика.

- A** Захисна кришка
- B** Клапан скидання тиску
- C** Шланг
- D** Манометр
- E** Дріт з електричним роз'ємом
- F** Перемикач компресора

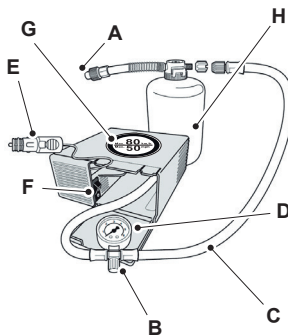

E146784

КОЛЕСА ТА ШИНИ

G Ярлик

H Пляшка з герметиком

1. Відчиніть кришку комплекту.
2. Відкріпіть від корпусу ярлик G, на якому вказано максимально припустиму швидкість руху 80 км/год, і приклейте його на панель приладів, у полі зору водія. Переконайтеся, що ярлик не закриває жодних важливих елементів.
3. Витягніть з комплекту шланг C та дрiт з електричним роз'ємом E.
4. Закріпіть шланг C на пляшці з герметиком.
5. Зніміть ковпачок вентиля з пошкодженої шини.
6. Зніміть захисну кришку A від шланга пляшки з герметиком і надійно закрутіть шланг на вентиля пошкодженої шини.
7. Переконайтесь у тому, що перемикач компресора F в положенні O.
8. Вставте роз'єм живлення E у гніздо прикурювача або в додаткову електророзетку. Див. розділ **«Прикурювач»** (с. 96). Див. розділ **«Додаткові електророзетки»** (с. 95).
9. Запустіть двигун.
10. Установіть перемикач компресора F в положення 1.
11. Не раніше ніж через дві хвилини переведіть перемикач компресора F в положення O і відкріпіть шланг C від пляшки з герметиком. Відкріпіть шланг пляшки з герметиком від вентиля шини.
12. Закріпіть шланг C на вентиля шини і переведіть перемикач компресора F в положення 1.

13. Накачайте шину не довше ніж 10 хвилин до рекомендованого значення тиску. Переведіть перемикач компресора F в положення O і перевірте тиск у шині за допомогою манометра D. Відкріпіть шланг C від вентиля шини.
14. Витягніть роз'єм живлення E з гнізда прикурювача або додаткової електророзетки.
15. Помістіть комплект, кришку пляшки та оранжеву кришку у надійне, але легкодоступне місце всередині автомобіля. Комплект знадобиться знову під час перевірки тиску у шинах.
16. негайно почніть рух і проїдьте приблизно 10 кілометрів, щоб герметик зміг склеїти пошкоджену ділянку.

ПОПЕРЕДЖЕННЯ



Якщо ви відчуєте сильні вібрації, нестійкість або шуми під час руху, скиньте швидкість та обережно доїдьте до місця, де можна безпечно зупинити автомобіль. Перевірте стан шини і тиск. Якщо тиск у шині є нижчим за рекомендоване значення або присутні тріщини, здутьтя чи схожі видимі пошкодження, не продовжуйте поїзду з використанням цієї шини.

Перевірка тиску в шинах

1. Зупиніть автомобіль, проїхавши приблизно 10 кілометрів. Перевірте та за потреби відрегулюйте тиск у пошкодженої шини.
2. Установіть комплект і перевірте тиск у шині за показаннями манометра D.

3. Якщо тиск у шині, заповненій герметиком, є вищим за рекомендоване значення, відрегулюйте тиск до рекомендованої величини. Див. розділ «**Тиск у шинах**» (с. 255).
4. Знову накачайте шину, щоб збільшити тиск повітря.
5. Знову перевірте тиск у шині за допомогою манометра D. Якщо тиск у шині надто високий, зменште тиск до необхідної величини за допомогою клапана скидання тиску B.
6. Якщо тиск у шині є нижчим за рекомендоване значення, повторіть кроки 13–16 та 1–5 (Перевірка тиску в шинах).
7. Накачавши шину до потрібного тиску, установіть перемикач компресора F у положення 0, витягніть роз'єм E із гнізда живлення, відкрутіть шланг пляшки з герметиком, закріпіть кришку вентиля та установіть на місце захисну кришку A.
8. Доїдьте до найближчого сервісного центру і замініть пошкоджену шину. Перед тим як шину буде знято з обода, повідомте механіку про те, що шину заповнено герметиком. Після одноразового використання комплекту якнайскоріше замініть його.

УВАГА: пам'ятайте про те, що цей комплект дає змогу лише тимчасово відновити здатність автомобіля до руху. У різних країнах можуть діяти різні правила ремонту шин після використання комплекту. Проконсультуйтеся з фахівцем із ремонту шин.

ПОПЕРЕДЖЕННЯ



До початку руху переконайтесь у тому, що тиск повітря у шині відповідає рекомендованим значенням. Див. розділ «**Тиск у шинах**» (с. 255). Стежте за тиском у шинах, доки заповнену герметиком шину не буде замінено.

Порожні пляшки від герметика можна викидати в баки для звичайного побутового сміття. Поверніть залишок рідкого герметика дилеру або утилізуйте його відповідно до місцевих правил утилізації відходів.

ДОГЛЯД ЗА ШИНАМИ

ПОПЕРЕДЖЕННЯ



Не допускайте тертя боковин шин об бордюр під час паркування.

Регулярно перевіряйте тиск в усіх шинах. Див. розділ «**Тиск у шинах**» (с. 255).

Регулярно перевіряйте всі шини на відсутність порізів, сторонніх предметів та нерівномірного зносу. Нерівномірність зносу може свідчити про неправильно вивірені кути встановлення коліс чи неправильний тиск у шинах. У такому випадку автомобіль має бути якнайшвидше перевірений професіоналами.

Якщо вам потрібно заїхати на бордюр, робіть це повільно, щоб уникнути пошкодження шин. Намагайтеся заїжджати так, щоб колеса було розташовано під прямим кутом до бордюру.

Переставляння коліс і шин

Ми рекомендуємо регулярно переставляти колеса та шини з передньої осі на задню та навпаки з інтервалом 5000–10 000 км. Це допомагає забезпечити рівномірний знос і збільшити строк служби шин. Див. розділ «**Заміна колеса**» (с. 249).

Міняйте колеса та шини місцями так, як показано далі.

УВАГА: передні шини показано на лівому боці зображення.

КОЛЕСА ТА ШИНИ

Шини з неспрямованим рисунком протектора

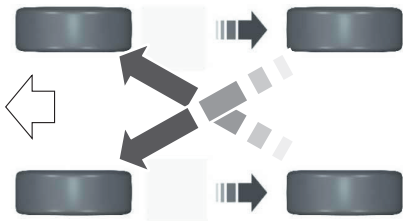

E142547

Шини зі спрямованим рисунком протектора

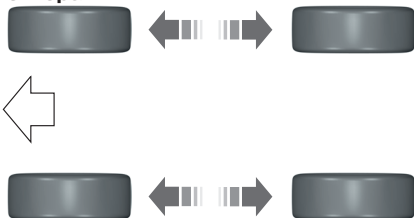

E70415

УВАГА: на боковині шини зі спрямованим рисунком протектора нанесено стрілку, що показує правильний напрямок обертання колеса. Не переставляйте шини зі спрямованим рисунком на інший бік автомобіля.

ВИКОРИСТАННЯ ЗИМОВИХ ШИН

ПОПЕРЕДЖЕННЯ

 Якщо ви вирішите встановити на своєму автомобілі шини для їзди по снігу, вони повинні мати той самий типорозмір, конструкцію та діапазон навантаження, що й шини заводської комплектації, описані на таблиці з параметрами шин. Зимові шини потрібно встановлювати на всіх чотирьох колесах. Використання на автомобілі шин різного типорозміру чи конструкції може негативно вплинути на керуваність і гальмування автомобіля та призвести до втрати керування.

На вашому автомобілі встановлено шини з універсальним рисунком протектора, що призначені забезпечувати зчеплення за будь-яких погодних умов. За певних умов вам можуть знадобитися зимові шини, всесезонні шини або шини для їзди по снігу. Ми рекомендуємо використовувати зимові або всесезонні шини за температури 7 °C чи нижче або в умовах снігу та ожеледиці. Якщо ви використовуєте зимові шини, всесезонні шини або шини для їзди по снігу, накачайте їх до рекомендованих значень тиску, наведених на таблиці з інформацією про шини. Табличку розміщено на стійці В з боку водія.

Альтернативні колеса для використання зимових шин

Альтернативні колеса, що вживляють використання зимових шин, можна придбати в офіційного дилера у складі комплекту коліс для використання разом із зимовими шинами.

Якщо на вашому автомобілі використовуються шини одного з нижченаведених типорозмірів, ви можете встановити колісні диски 16x5.5J і зимові шини 185/75 R 16:

- серія 215/65 R 16C. 330 або 340;
- серія 235/55 R 17. 290;
- серія 235/50 R 18. 290.

Якщо на вашому автомобілі використовуються шини одного з нижченаведених типорозмірів, ви можете встановити колісні диски 15x6.5J і зимові шини 215/65 R 15C:

- шини 215/65 R 16C, серія 250 або 310;
- шини 235/55 R 17, серія 310.

УВАГА: якщо ви використовуєте альтернативні колеса та зимові шини, накачайте шини до максимального дозволеного тиску.

УВАГА: дозволяється використовувати ланцюги чи троси протиковзання у комбінації з комплектом альтернативних коліс для використання разом із зимовими шинами. Див. розділ «Використання ланцюгів протиковзання» (с. 245).

ВИКОРИСТАННЯ ЛАНЦЮГІВ ПРОТИКОВЗАННЯ

ПОПЕРЕДЖЕННЯ



Не перевищуйте швидкість 50 км/год. Нехтування цією інструкцією може призвести до втрати керування автомобілем, травми чи загибелі.



Не використовуйте ланцюги протиковзання на незасніжених дорогах.



Ланцюги протиковзання можна встановлювати тільки на зазначені шини.



Якщо колеса автомобіля оснащено декоративними накладками, зніміть накладку перед установленням ланцюгів протиковзання.

На вашому автомобілі встановлено шини з універсальним рисунком протектора, що призначені забезпечувати зчеплення за будь-яких погодних умов. За певних умов вам можуть знадобитися зимові шини, все-сезонні шини або шини для їзди по снігу. Використовуйте ланцюги чи троси протиковзання лише на колесах із шинами 215/65R15C.

УВАГА: якщо ваш автомобіль не має шин цього типорозміру, ви можете придбати альтернативні колеса, що ermöglichen використання ланцюгів чи тросів протиковзання.

Якщо ви використовуєте ланцюги чи троси протиковзання, дотримуйтеся нижчезагаданих правил.

- Підтримуйте належний тиск у шинах.
- Уникайте максимального завантаження автомобіля.
- Використовуйте ланцюги чи троси протиковзання лише на передніх колесах. Переконайтеся, що їх надійно встановлено.
- Використовуйте лише ланцюги протиковзання класу S SAE або троси максимальним діаметром 10 мм.
- Використовуйте лише ланцюги чи троси протиковзання з ручним регулюванням натягу. Не використовуйте ланцюги чи троси протиковзання з автоматичним регулюванням натягу.
- Використовуйте ланцюги чи троси протиковзання лише парами. Стежте, щоб вони не торкалися будь-якої провідні, гальмових чи паливних трубопроводів.
- Використовуйте ланцюги чи троси протиковзання лише тих виробників, що явно вказують обмеження розмірів кузова та шин.

Рекомендуємо використовувати сталеві колісні диски належних розмірів і характеристик. Ланцюги чи троси протиковзання можуть спричинити пошкодження легкосплавних колісних дисків.

КОЛЕСА ТА ШИНИ

Альтернативні колеса для використання ланцюгів чи тросів проти-ковзання

Версія ¹	Типорозмір шини	Підходить для використання ланцюгів чи тросів протиковзання, або потрібні альтернативні колеса та шини	Тиск у шинах, бар
250 260 270 280 290 300 310	215/65R15C	Підходить для використання ланцюгів чи тросів протиковзання.	Див. розділ «Тиск у шинах» (с. 255).
250 260 270 280 290 300 310	215/65R16C	Потрібні диск і шина альтернативного типорозміру. Використовуйте сталеві диски 15x16.5J та шини 215/65R15C на передній і задній осях.	3,7
290 Sport	235/50R18 XL	Потрібні диск і шина альтернативного типорозміру. Використовуйте диски 16x5.5 J зі спеціального комплекту коліс для використання з ланцюгами протиковзання та шини 185/75R16C лише на передній осі ² .	4,6
310 Sport	215/60R17C	Потрібні диск і шина альтернативного типорозміру. Використовуйте сталеві диски 17x6J та шини 215/60R17C лише на передній осі ² .	4
320 330 340	215/65R16C	Потрібні диск і шина альтернативного типорозміру. Використовуйте диски 16x5.5 J зі спеціального комплекту коліс для використання з ланцюгами протиковзання та шини 185/75R16C лише на передній осі ² .	4,6

¹Аби з'ясувати версію свого автомобіля, подивіться на його ідентифікаційну табличку. Див. розділ «Ідентифікаційна табличка автомобіля» (с. 262).

² Альтернативні колеса, що вможливають використання ланцюгів чи тросів протиковзання, можна придбати в офіційного дилера у складі комплекту коліс для використання разом із ланцюгами протиковзання.

Автомобілі із системою стабілізації руху

Рекомендуємо вимкнути систему стабілізації руху. Див. розділ «Система стабілізації руху» (с. 129).

УВАГА: антиблокувальна гальмова система продовжує працювати правильно.

СИСТЕМА КОНТРОЛЮ ТИСКУ В ШИНАХ

ПОПЕРЕДЖЕННЯ



Система контролю тиску в шинах не замінює перевірку тиску в шинах уручну. Тиск у шинах треба періодично перевіряти, використовуючи манометр. Якщо не підтримувати правильні значення тиску, зростає ризик відмови шин, втрати керування автомобілем, перекидання автомобіля та травми.

Ваш автомобіль оснащено системою контролю тиску в шинах. Якщо тиск у хоча б одній із шин є нижчим за правильне значення, засвічується контрольна лампа. Якщо контрольна лампа низького тиску в шинах засвітилася, потрібно зупинити автомобіль на найпершій безпечній ділянці дороги, перевірити шини та накачати їх до належного значення. Див. розділ «Тиск у шинах» (с. 255).

УВАГА: система може не відразу відреагувати на накачування шин до належного тиску.

Щоб зберегти вантажопідйомність автомобіля, тиск у передніх шинах відрізняється від тиску в задніх шинах. Система активує контрольну лампу у відповідь на одні значення тиску в передніх шинах та на інші в задніх.

Щоб забезпечити стабільну роботу та максимальний строк служби шин, рекомендуємо міняти місцями колеса та шини. Після переставлення коліс систему потрібно скинути, щоб вона могла визначити, які шини встановлено на передній осі, а які – на задній. Після цього система зможе виявити, що тиск у хоча б одній із шин є нижчим за належне значення, та попередити вас про це. Якщо тиск у хоча б одній із шин є нижчим за належне значення, їзда на автомобілі може:

- збільшити знос шин;
- спричинити перегрівання шин;
- призвести до відмови шин;
- вплинути на керованість та ефективність гальмування автомобіля;
- підвищити витрату палива.

Як температура впливає на тиск у шинах

У звичайних умовах експлуатації тиск у шинах може збільшитися максимум на 0,3 бара порівняно з тиском у шинах під час холодного запуску.

Якщо за ніч температура повітря впала щонайменш на 17 °C порівняно з температурою вдень, то тиск у шинах автомобіля, що простояв цілу ніч, може знизитися максимум на 0,2 бара. Система розглядає таку ситуацію як значне зниження тиску та вмикає контрольну лампу.

Контрольні лампи системи

Основна функція системи – попереджати вас про значне зниження тиску в шинах. Вона також попереджає вас, якщо вона працює правильно.

КОЛЕСА ТА ШИНИ

	Опис	Дія
Контрольна лампа світиться безперервно	Недостатній тиск в одній чи декількох шинах	1. Переконайтеся, що жодну із шин не спущено. 2. Якщо одну чи декілька шин спущено, виконайте потрібний ремонт. 3. Перевірте тиск у шинах. 4. Виконайте скидання системи.
Контрольна лампа блимає	Використовується запасне колесо	1. Відремонтуйте пошкоджені колісний диск і шину та якнайшвидше встановіть їх на автомобіль. 2. Виконайте скидання системи.
	Несправність системи	Якщо індикатор несправності залишається ввімкненим, ви не використовуєте запасне колесо та перевірили тиск у шинах, то система виявила несправність, що потребує сервісу. Автомобіль має бути якнайшвидше перевірений.

Несправність системи

Система має індикатор несправності, що сигналізує про неправильну роботу системи. Функції індикатора несправності виконує контрольна лампа низького тиску в шинах. Коли система виявляє несправність, індикатор блимає приблизно одну хвилину, після чого залишається ввімкненим. Ця послідовність сигналів повторюється щоразу після ввімкнення запалювання, якщо несправність не усунено. Автомобіль має бути якнайшвидше перевірений.

Якщо світиться індикатор несправності, система може бути неспроможною попередити вас про те, що тиск хоча би в одній із шин є нижчим за правильне значення.

Несправність може виникнути в таких ситуаціях:

- ви встановили шину чи колесо, що заважає правильній роботі системи;
- ви використовуєте тимчасове запасне колесо.

Після заміни однієї чи декількох шин чи коліс завжди перевіряйте, чи не з'явилося попередження про несправність системи. Переконайтеся, що нові шини або колеса дають системі змогу продовжувати нормальну роботу.

Процедура скидання системи контролю тиску в шинах

Процедуру скидання системи потрібно виконувати після кожної заміни шини або надування шин до належних значень тиску.

КОЛЕСА ТА ШИНИ

Використовуючи засоби керування інформаційним дисплеєм, встановлені на кермі або панелі приладів, перейдіть до цих пунктів меню:

Повідомлення	Дія
Settings (Параметри)	Натисніть OK або кнопку з правою стрілкою.
Driver assist (Допомога водію)	Натисніть OK або кнопку з правою стрілкою.
Tyre monitor (Контроль тиску в шинах)	Натисніть кнопку OK та утримуйте її до появи підтвердження того, що скидання системи було виконано. Якщо в автомобілі встановлено кнопку скидання системи контролю тиску в шинах, систему також можна скинути, натиснувши цю кнопку та утримуючи її до появи підтвердження.

Робота системи під час використання тимчасового запасного колеса

Якщо ви використовуєте тимчасове запасне колесо, засвічується індикатор несправності системи. Відремонтуйте пошкоджені колісний диск і шину та якнайшвидше встановіть їх на автомобіль. Щоб відновити нормальну роботу системи, треба встановити на автомобіль відремонтовані диск і шину.

Зняття шини

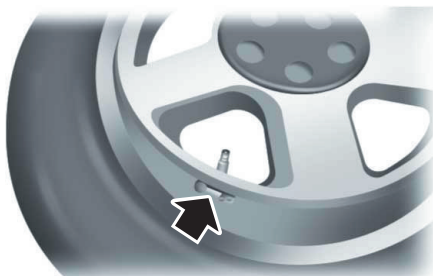

E142549

Кожне колесо обладнано датчиком тиску в шині, розміщеним всередині диска та шини в зборі. Датчик тиску закріплений на штоці клапана та стає видимим лише після зняття шини. Рекомендуємо доручити сервіс шин офіційному дилеру.

УВАГА: під час заміни шини стежте, щоб не пошкодити датчик.

Заміна колеса

У разі заміни коліс автомобіля система має заново налаштуватися на датчики тиску в шинах. Виконайте нижченаведену послідовність дій.

1. Перевірте шини та накачайте їх до правильного значення тиску.
2. Дайте автомобілю постояти хоча би 20 хвилин.
3. Виконайте скидання системи.
4. Система налаштується на датчики тиску в шинах наступного разу, коли ви проїдете на автомобілі на швидкості 40 км/год чи вище або протягом як мінімум 15 хвилин.

ЗАМІНА КОЛЕСА

ПОПЕРЕДЖЕННЯ

 Якщо ваш автомобіль оснащено пневматичною підвіскою з автоматичним регулюванням дорожнього просвіту, її потрібно вимкнути перед виконанням будь-якого обслуговування чи ремонту.

 Ніколи не встановлюйте більше ніж одне запасне колесо.

КОЛЕСА ТА ШИНИ

ПОПЕРЕДЖЕННЯ

⚠ Якщо ви не впевнені в типі вашого запасного колеса, не перевищуйте швидкість 80 км/год.

⚠ Скоротіть відстань поїздки до мінімуму.

Якщо шина спустила під час руху автомобіля, виконайте нижченаведені дії.

1. Міцно тримайте кермо.
2. Уникайте інтенсивного гальмування.
3. Поступово збавте швидкість і зупиніть автомобіль на найпершій безпечній ділянці дороги.
4. Повністю активуйте стоянкове гальмо.
5. Вимкніть запалювання.

Під час використання запасного колеса:

- якщо за типорозміром запасне колесо не відрізняється від інших установлених на автомобілі коліс, ви можете продовжити звичайну експлуатацію автомобіля;
- якщо запасне колесо відрізняється від інших коліс на автомобілі, воно матиме етикетку зі значенням обмеження швидкості;
- ваш автомобіль може демонструвати певні незвичні ходові характеристики.

УВАГА: до комплектації вашого автомобіля може не входити запасне колесо, автомобільний домкрат чи балонний ключ. Див. розділ «Комплект із шинним герметиком і насосом» (с. 240).

Автомобільний домкрат

ПОПЕРЕДЖЕННЯ

⚠ Використовуйте автомобільний домкрат лише під час заміни колеса в екстреній ситуації.

⚠ Перевірте, чи автомобільний домкрат не пошкоджений та не деформований, а різьба змащена та чиста.

⚠ Стежте, щоб під автомобілем, що підтримується домкратом, не опинилася жодна частина тіла людини.

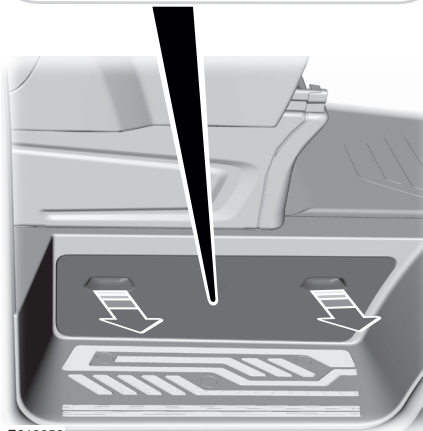
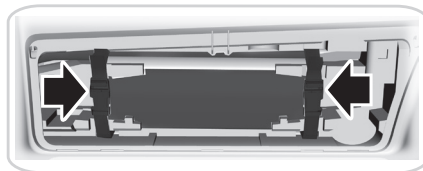

E218059

Автомобільний домкрат, балонний ключ і рукоятку автомобільного домкрата розташовано у речовому відділенні в передній правій ніші для ніг.

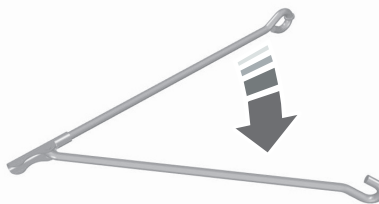

E146837

1. Розкрийте рукоятку автомобільного домкрата.

КОЛЕСА ТА ШИНИ

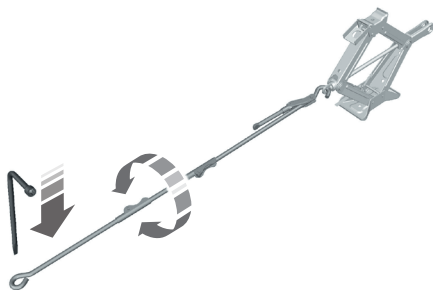

E70958

2. Вставте гак рукоятки в кільце на автомобільному домкраті.
3. Вставте балонний ключ у кільце на іншому кінці рукоятки автомобільного домкрата.
4. Повертайте рукоятку автомобільного домкрата за годинниковою стрілкою, щоб підняти автомобіль.

Зняття запасного колеса

Запасне колесо розміщено під задньою частиною автомобіля. Щоб зняти його, потрібно використати систему лебідки.

1. Відчиніть підйомні вантажні двері або задні двері.



E145138

2. Зніміть втулку та вставте до упора плоский кінець балонного ключа або короткий важіль рукоятки автомобільного домкрата у гніздо.
3. Повертайте проти годинникової стрілки, доки колесо не опиниться на землі і трос лебідки не почне провисати.



E146811

4. Витягніть кришку на кінці троса вгору.

КОЛЕСА ТА ШИНИ

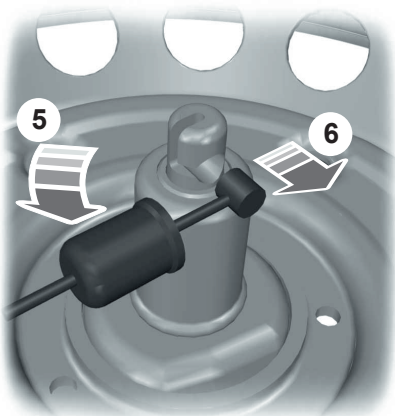

E256777

5. Поверніть трос лебідки на 90 градусів.
6. Протягніть трос крізь проріз, щоб відкріпити його від тримача запасного колеса.

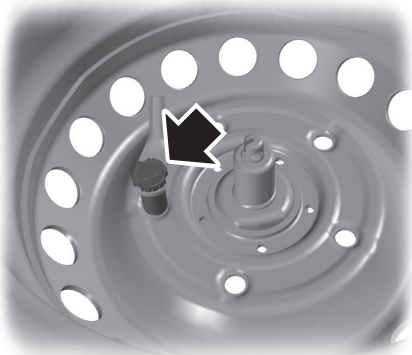

E146813

7. Зніміть гайку та вивільніть тримач запасного колеса.

Прибирання запасного колеса

Щоб прибрати запасне колесо в місце його зберігання, повторіть процедуру його зняття, але виконуючи при цьому зворотні дії у зворотному порядку. Переконайтеся, що запасне колесо безпечно закріплено.

УВАГА: не піднімайте трос лебідки, не прикріпивши колесо. Це може призвести до пошкодження механізму лебідки.

Передні точки встановлення домкрата

ПОПЕРЕДЖЕННЯ

 Установлюйте домкрат лише у передбачених точках. Якщо ви будете використовувати інші точки, ви можете пошкодити кузов, рульове керування, підвіску, двигун, гальмову систему або паливопровод.

КОЛЕСА ТА ШИНИ

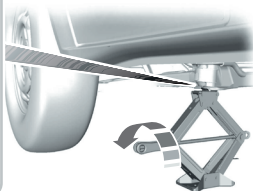
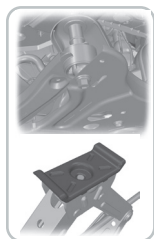
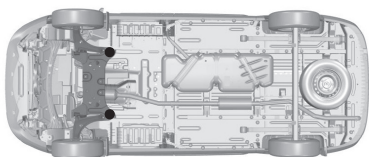
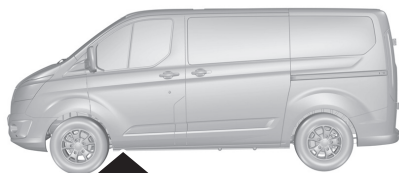

E146881

Задні болти переднього підрамника розміщуються у заглибленні на упорі автомобільного домкрата.

Задні точки встановлення домкрата

ПОПЕРЕДЖЕННЯ



Установлюйте домкрат лише у передбачених точках. Якщо ви будете використовувати інші точки, ви можете пошкодити кузов, рульове керування, підвіску, двигун, гальмову систему або паливопровод.

Автомобілі без задньої пневматичної підвіски

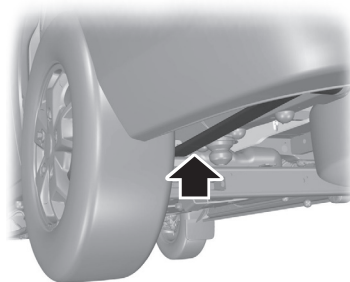
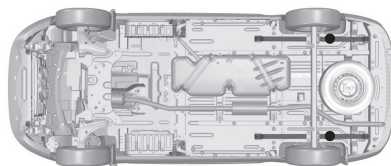
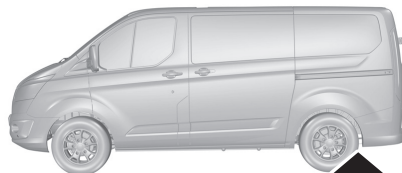

E146843

Поверніть верхню площадку автомобільного домкрата так, щоб вона опинилася під задньою ресорою, безпосередньо за заднім мостом.

КОЛЕСА ТА ШИНИ

Автомобілі із задньою пневматичною підвіскою

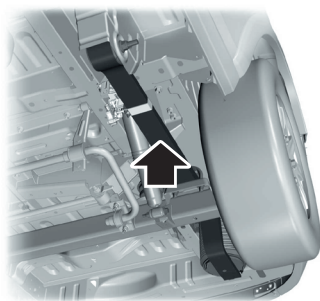
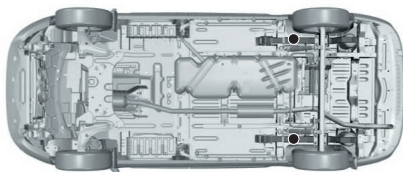
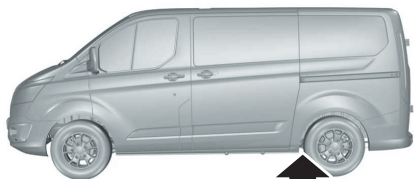

E227612

Поверніть верхню площадку автомобільного домкрата так, щоб вона опинилася під задньою ресорою, безпосередньо перед заднім мостом.

Зняття колеса

ПОПЕРЕДЖЕННЯ

⚠ Припаркуйте автомобіль так, щоб не заважати руху транспорту та не наражатися на небезпеку, та встановіть знак аварійної зупинки.

⚠ Переконайтеся, що автомобіль стоїть на твердій, рівній поверхні, а колеса звернено прямо вперед.

⚠ Вимкніть запалювання та вимкніть стоянкове гальмо.

⚠ Якщо ваш автомобіль обладнано механічною коробкою передач, виберіть першу передачу або передачу заднього ходу. Якщо його обладнано автоматичною коробкою, установіть важіль коробки передач у положення «стоянка» (P).

⚠ Простежте, щоб пасажери залишили автомобіль.

Зафіксуйте колесо, яке розташовано за діагональною напроти колеса з проколотою шиною (дальнє колесо), за допомогою блока чи противідкатного упора.

⚠ Переконайтеся, що стрілки в шинах зі спрямованим рисунком протектора показують у бік руху автомобіля. Якщо потрібно встановити запасне колесо, стрілки якого показують упротилежний бік, для цієї шини має бути якнайшвидше виконаний ремонт.

⚠ Стежте, щоб під автомобілем, що підтримується домкратом, не опинилася жодна частина тіла людини.

⚠ Стежте за тим, щоб домкрат було розташовано вертикально відносно точок його кріплення, а його опорна поверхня стояла на рівній поверхні.

1. Вставте плаский кінець балонного ключа між ободом і декоративною накладкою колеса й обережно зніміть накладку.
2. Установіть ключ для «секретних» колісних гайок.
3. Послабте затяжку колісних гайок і «секретної» колісної гайки.

КОЛЕСА ТА ШИНИ

4. Правильно встановіть автомобільний домкрат.
5. Піднімайте автомобіль, доки колесо не відірветься від землі.
6. Зніміть колісні гайки та «секретну» колісну гайку.
7. Зніміть колесо.

УВАГА: не кладіть легкосплавні диски на землю тількивою поверхнею вниз.

Установлення колеса

ПОПЕРЕДЖЕННЯ



Переконайтеся, що на різьбах або на поверхнях між колісними шпильками і гайками немає мастила (густого чи рідкого). Через нього затяжка колісних гайок може послабшати під час їзди.



Застосовуйте лише колеса та шини дозволених типорозмірів. Використання інших типорозмірів може зашкодити автомобілю та зробити офіційний сертифікат відповідності (ухвалення типу) недійсним.

1. Установіть колесо.

УВАГА: переконайтеся, що на контактних поверхнях диска і маточини відсутні сторонні предмети.

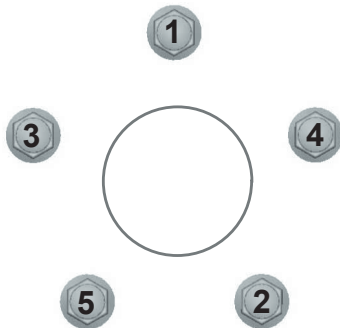

E154985

2. Установіть усі колісні гайки та затягніть їх не до кінця у показаній послідовності.

УВАГА: переконайтеся, що конусоподібний кінець гайки звернено в бік колеса.

УВАГА: колісні гайки легкосплавних коліс можна використовувати в сталевому запасному колесі.

3. Опустіть автомобіль та зніміть автомобільний домкрат.
4. Установіть ключ для «секретних» колісних гайок.
5. Затягніть колісні гайки до кінця у показаній послідовності. Див. розділ «Колісні гайки» (с. 259).
6. Установіть декоративну накладку колеса.
7. Приберіть запасне колесо, автомобільний домкрат, балонний ключ і ключ для «секретних» колісних гайок у належні місця зберігання.

УВАГА: затяжка колісних гайок і тиск у шинах мають бути якнайшвидше перевірені.

УВАГА: якщо запасне колесо відрізняється від звичайних коліс типорозміром чи конструкцією, його потрібно якнайскоріше замінити.

ТИСК У ШИНАХ

Рекомендовані значення тиску повітря в шинах наведено на таблиці з інформацією про шини, розміщеній на стійці В з боку водія.

Перевіряйте тиск в усіх шинах, коли вони холодні, принаймні кожні два тижні.

УВАГА: щоб перевірити тиск у шинах, вам, можливо, доведеться зняти запасне колесо з його тримача.

КОЛЕСА ТА ШИНИ

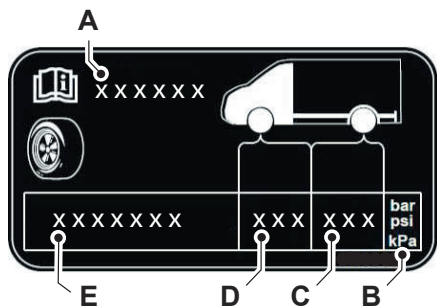

- A** Модель автомобіля
B Одиниця вимірювання
C Тиск у задніх шинах
D Тиск у передніх шинах
E Типорозмір шин

E254055

Версія ¹	Типорозмір шини	Передні колеса	Задні колеса
		бар	бар
250 S	215/65R15C	3,3	2,9
	215/65R16C	3,6	3,1
260 S	215/65R15C	3,3	2,9
	215/65R16C	3,6	3,1
270 S	215/65R15C	3,3	2,9
	215/65R16C	3,6	3,1
280 S	215/65R15C	3,3	2,9
	215/65R16C	3,6	3,1
290 S	215/65R15C	3,3	3,3
	215/65R16C	3,5	3,6
290 S Sport	235/50R18 XL	3	3
290 L	215/65R15C	3,6	3,3
	215/65R16C	3,8	3,6
290 L Sport	235/50R18 XL	3	3
300 S	215/65R15C	3,3	3,3
	215/65R16C	3,5	3,6

КОЛЕСА ТА ШИНИ

Версія ¹	Типорозмір шини	Передні колеса	Задні колеса
		бар	бар
300 S Eco	215/65R16C	3,5	3,6
300 L	215/65R15C	3,6	3,3
	215/65R16C	3,8	3,6
310 S	215/65R15C	3,4	3,7
	215/65R16C	3,7	4
310 S Автомобілі із задньою пневмопідвіскою	215/65R16C	3,7	3,7
310 S Sport	215/60R17C	3,6	3,7
310 L	215/65R15C	3,7	3,7
	215/65R16C	4	4
310 L Автомобілі із задньою пневмопідвіскою	215/65R16C	4	3,7
310 L Sport	215/60R17C	3,8	3,7
320 S	215/65R16C	3,7	4
320 L	215/65R16C	4	4
330 S	215/65R16C	3,7	4,75
330 L	215/65R16C	4	4,75
340 S	215/65R16C	3,7	4,75
340 L	215/65R16C	4	4,75

¹Аби з'ясувати версію свого автомобіля, подивіться на його ідентифікаційну табличку. Див. розділ «Ідентифікаційна табличка автомобіля» (с. 262).

КОЛЕСА ТА ШИНИ

Тимчасове запасне колесо

Версія ¹	Типорозмір шини	Передні колеса	Задні колеса
		бар	бар
290 S Sport 290 L Sport	215/65R16C	3,6	3,6
310 S Sport 310 L Sport	215/60R17C	4	4

¹Аби з'ясувати версію свого автомобіля, подивіться на його ідентифікаційну табличку. Див. розділ «Ідентифікаційна табличка автомобіля» (с. 262).

КОЛЕСА ТА ШИНИ

КОЛІСНІ ГАЙКИ

Момент затяжки колісних гайок

Нм
200

«Секретні» колісні гайки

Щоб отримати запасний гайковий ключ для «секретних» гайок і запасні «секретні» гайки, зверніться до офіційного дилера, пред'явивши сертифікат з ідентифікаційним номером.

ЗАПРАВНІ ОБ'ЄМИ ТА ТЕХНІЧНІ ХАРАКТЕРИСТИКИ

РОЗМІРИ АВТОМОБІЛЯ

Коротка колісна база

Опис розміру	Розмір, мм
Максимальна довжина	4972
Загальна ширина без урахування зовнішніх дзеркал	2032
Загальна висота (при спорядженій масі за стандартом ЄС)	1959–2367
Колісна база	2933
Колія передніх коліс	1736–1756
Колія задніх коліс	1720–1730

Довга колісна база

Опис розміру	Розмір, мм
Максимальна довжина	5339
Загальна ширина без урахування зовнішніх дзеркал	2032
Загальна висота (при спорядженій масі за стандартом ЄС)	1954–2343
Колісна база	3300
Колія передніх коліс	1736–1756
Колія задніх коліс	1720–1730

ЗАПРАВНІ ОБ'ЄМИ ТА ТЕХНІЧНІ ХАРАКТЕРИСТИКИ

РОЗМІРИ БУКСИРУВАЛЬНОГО ОБЛАДНАННЯ

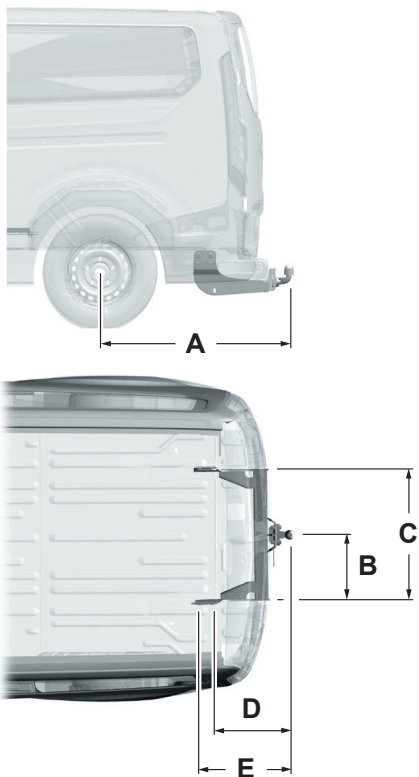

Пункт	Опис розміру	Розмір, мм
A	Від центра колеса до центра кульової опори	1151
B	Від центра кульової опори до лонжерона	417
C	Відстань між лонжеронами	834

ЗАПРАВНІ ОБ'ЄМИ ТА ТЕХНІЧНІ ХАРАКТЕРИСТИКИ

Пункт	Опис розміру	Розмір, мм
D	Від центра кульової опори до центра першої точки кріплення	476
E	Від центра кульової опори до центра другої точки кріплення	551

Максимальне допустиме вертикальне навантаження причепа

кг

112

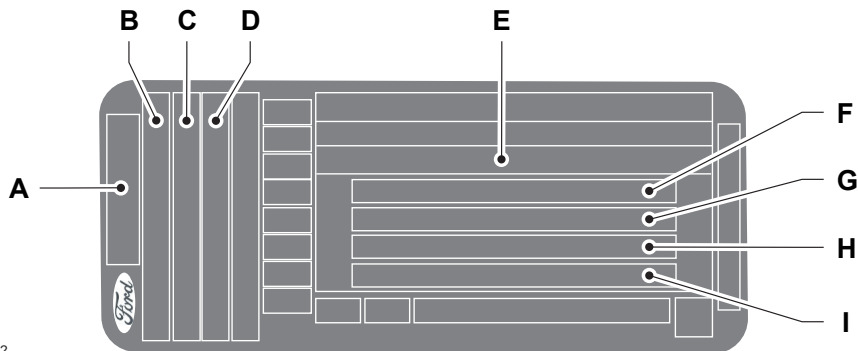

E135662

ІДЕНТИФІКАЦІЙНА ТАБЛИЧКА АВТОМОБІЛЯ

- A** A Модель
- B** B Варіант
- C** C Найменування двигуна
- D** D Потужність двигуна та рівень викидів
- E** E Ідентифікаційний номер автомобіля
- F** F Повна маса автомобіля
- G** G Повна маса автопоїзда
- H** H Максимальне навантаження на передню вісь
- I** I Максимальне навантаження на задню вісь

ЗАПРАВНІ ОБ'ЄМИ ТА ТЕХНІЧНІ ХАРАКТЕРИСТИКИ

Ідентифікаційну табличку автомобіля розташовано біля правих дверей.

УВАГА: фактичний вигляд ідентифікаційної таблички автомобіля може відрізнятися від ілюстрації.

УВАГА: інформація, зазначена в ідентифікаційній табличці, може бути різною для різних країн через місцеві особливості.

ІДЕНТИФІКАЦІЙНИЙ НОМЕР АВТОМОБІЛЯ (VIN)



E71369

Ідентифікаційний номер автомобіля розміщено на лівому боці панелі приладів. Його також виштамповано на арці правого переднього колеса.

ЗАПРАВНІ ОБ'ЄМИ ТА ТЕХНІЧНІ ХАРАКТЕРИСТИКИ: ДИЗЕЛЬ 2,0 Л

Кондиціонер повітря автомобіля

ПОПЕРЕДЖЕННЯ

 Система кондиціонера повітря з холодоагентом містить холодоагент, що перебуває під високим тиском. Обслуговування системи має виконувати лише кваліфікований фахівець. Відчинення системи кондиціонера повітря з холодоагентом може призвести до травми.

Матеріали

Назва	Технічні вимоги
Холодоагент R 134a 2U7J-8037-AA	WSH-M17B19-A
Масило компресора холодоагенту кондиціонера повітря 6U7J-M1C231-AA/BA	WSH-M1C231-B

ЗАПРАВНІ ОБ'ЄМИ ТА ТЕХНІЧНІ ХАРАКТЕРИСТИКИ

Параметр	Кількість
Маса холодоагенту кондиціонера повітря – автомобілі, не оснащені системою кондиціонування повітря в задній частині автомобіля	0,74 кг
Маса холодоагенту кондиціонера повітря – автомобілі, оснащені системою кондиціонування повітря в задній частині автомобіля	1,15 кг
Заправний об'єм мастила компресора кондиціонера повітря – автомобілі, не оснащені системою кондиціонування повітря в задній частині автомобіля	280 см3
Заправний об'єм мастила компресора кондиціонера повітря – автомобілі, оснащені системою кондиціонування повітря в задній частині автомобіля	640 см3
Потенціал глобального потепління	1430
CO ₂ -еквівалент – автомобілі, не оснащені системою кондиціонування повітря в задній частині автомобіля	1,06 тонни
CO ₂ -еквівалент – автомобілі, оснащені системою кондиціонування повітря в задній частині автомобіля	1,65 тонни

Заправні об'єми

Параметр	Місткість, літри
Заправний об'єм моторної оливи, включаючи масляний фільтр	9,1
Заправний об'єм моторної оливи без масляного фільтра	8,9
Заправний об'єм охолодної рідини двигуна	8
Заправний об'єм паливного бака	70
Заправний об'єм системи омивачів	4,5

Доливання моторної оливи

Кількість, літри
2

Кількість моторної оливи, потрібна для підвищення рівня на щупі від мінімуму до максимуму.

Технічні характеристики

Використовуйте таку оливу та інші робочі рідини, що відповідають зазначеним технічним вимогам та класу в'язкості. Використання інших рідин може спричинити пошкодження, на яке не поширюється гарантія на ваш автомобіль.

Матеріали

Назва	Технічні вимоги
Моторна олива – 0W-30	WSS-M2C950-A
Антифриз Super Plus Premium	WSS-M97B44-D

ЗАПРАВНІ ОБ'ЄМИ ТА ТЕХНІЧНІ ХАРАКТЕРИСТИКИ

Назва	Технічні вимоги
FU7J-19544-xx	
Гальмова рідина DOT 4 LV High Performance BU7J-M6C65-xxxx	WSS-M6C65-A2
Рідина для омивачів 2U7J-M8B16-AA/CA/DA, 3U7J-19523-GA, FU7J-19C544-AA/BA/DA/EA/GA/HA	WSS-M14P19-A

Якщо ви не можете знайти моторну оливу, яка відповідає зазначеним технічним вимогам WSS-M2C950-A, дозволяється використовувати моторну оливу в'язкості SAE OW-30, яка відповідає технічним вимогам ACEA C2.

УВАГА: не використовуйте більш ніж 1 л альтернативної моторної оливи протягом міжсервісних інтервалів.

Використання інших олив, крім зазначених, може призвести до таких наслідків:

- пошкодження компонентів, на яке може не поширюватися дія гарантії;
- збільшення тривалості прокручування двигуна;
- підвищення токсичності вихлопу;
- погіршення динамічних характеристик двигуна;
- збільшення витрати палива;
- погіршення роботи гальм.

Матеріали

Назва	Технічні вимоги
Холодоагент R 134a 2U7J-8037-AA	WSH-M17B19-A
Масло компресора кондиціонера повітря 6U7J-M1C231-AA/BA	WSH-M1C231-B

Параметр	Кількість
Маса холодоагенту кондиціонера повітря – автомобілі, не оснащені системою кондиціонування повітря в задній частині автомобіля	0,74 кг
Маса холодоагенту кондиціонера повітря – автомобілі, оснащені системою кондиціонування повітря в задній частині автомобіля	1,15 кг
Заправний об'єм мастила компресора кондиціонера повітря – автомобілі, не оснащені системою кондиціонування повітря в задній частині автомобіля	280 см ³
Заправний об'єм мастила компресора кондиціонера повітря – автомобілі, оснащені системою кондиціонування повітря в задній частині автомобіля	640 см ³

ЗАПРАВНІ ОБ'ЄМИ ТА ТЕХНІЧНІ ХАРАКТЕРИСТИКИ: ДИЗЕЛЬ 2,2 Л

Кондиціонер повітря автомобіля

ПОПЕРЕДЖЕННЯ



Система кондиціонера повітря з холодоагентом містить холодоагент, що перебуває під високим тиском. Обслуговування системи має виконувати лише кваліфікований фахівець. Відчинення системи кондиціонера повітря з холодоагентом може призвести до травми.

ЗАПРАВНІ ОБ'ЄМИ ТА ТЕХНІЧНІ ХАРАКТЕРИСТИКИ

Параметр	Кількість
Потенціал глобального потепління	1430
CO ₂ -еквівалент – автомобілі, не оснащені системою кондиціонування повітря в задній частині автомобіля	1,06 тонни
CO ₂ -еквівалент – автомобілі, оснащені системою кондиціонування повітря в задній частині автомобіля	1,65 тонни

Заправні об'єми

Параметр	Місткість, літри
Заправний об'єм моторної оливи, включаючи масляний фільтр	7,3
Заправний об'єм моторної оливи без масляного фільтра	6,5
Заправний об'єм охолодної рідини двигуна	9,3
Заправний об'єм охолодної рідини двигуна – автомобілі з обігрівачем, що працює на паливі	10
Заправний об'єм охолодної рідини двигуна – автомобілі з допоміжним обігрівачем	11,3
Заправний об'єм охолодної рідини двигуна – автомобілі з обігрівачем, що працює на паливі, та допоміжним обігрівачем	11,7
Заправний об'єм паливного бака	80
Заправний об'єм системи омивачів	4,5

Доливання моторної оливи

Кількість, літри
1,5

Кількість моторної оливи, потрібна для підвищення рівня на щупі від мінімуму до максимуму.

Технічні характеристики

Використовуйте таку оливу та інші робочі рідини, що відповідають зазначеним технічним вимогам та класу в'язкості. Використання інших рідин може спричинити пошкодження, на яке не поширюється гарантія на ваш автомобіль.

Матеріали

Назва	Технічні вимоги
Моторна олива – 5W-30	WSS-M2C913-D
Антифриз Super Plus Premium FU7J-19544-xx	WSS-M97B44-D
Гальмова рідина DOT 4 LV High Performance BU7J-M6C65-xxxx	WSS-M6C65-A2
Рідина для омивачів 2U7J-M8B16-AA/CA/DA, 3U7J-19523-GA, FU7J-19C544-AA/BA/DA/EA/GA/HA	WSS-M14P19-A

ЗАПРАВНІ ОБ'ЄМИ ТА ТЕХНІЧНІ ХАРАКТЕРИСТИКИ

Якщо ви не можете знайти моторну оливу, яка відповідає зазначеним технічним вимогам WSS-M2C913-D, дозволяється використовувати моторну оливу в'язкості SAE 5W-30, яка відповідає технічним вимогам ACEA A5/B5.

УВАГА: не використовуйте більш ніж 1 л альтернативної моторної оливи протягом міжсервісних інтервалів.

Використання інших олив, крім зазначених, може призвести до таких наслідків:

- пошкодження компонентів, на яке може не поширюватися дія гарантії;
- збільшення тривалості прокручування двигуна;
- підвищення токсичності вихлопу;
- погіршення динамічних характеристик двигуна;
- збільшення витрати палива;
- погіршення роботи гальм.

ТАБЛИЦЯ ТЕХНІЧНИХ ХАРАКТЕРИСТИК ЛАМП: АВТОМОБІЛІ З ГАЛОГЕННИМИ ФАРАМИ

Ліхтар	Тип	Потужність (Вт)
Ліхтар підсвічення автомобіля зовні	W5W	5
Передні габаритні ліхтарі	W5W	5
Ближнє світло фар	H7	55
Дальнє світло фар і денний ходовий вогонь	H15	55/15
Передній покажчик повороту	PY21W	21
Передні протитуманні ліхтарі	H11	55
Боковий покажчик повороту	WY5W	5
Задній ліхтар і стоп-сигнал	P21/5W	21/5
Третій стоп-сигнал (центральний та високо встановлений)	W16W	16
Задній покажчик повороту	PY21W	21
Задній протитуманний ліхтар	P21W	21
Ліхтар заднього ходу	W16W	16
Лампа підсвічення номерного знака	W5W	5
Лампа вантажного відділення	211 Festoon	10

ЗАПРАВНІ ОБ'ЄМИ ТА ТЕХНІЧНІ ХАРАКТЕРИСТИКИ

ТАБЛИЦЯ ТЕХНІЧНИХ ХАРАКТЕРИСТИК ЛАМП: АВТОМОБІЛІ З ГАЛОГЕННИМИ ПРОЖЕКТОРНИМИ ФАРАМИ

Ліхтар	Тип	Потужність (Вт)
Ліхтар підсвічення автомобіля зовні	W5W	5
Денні ходові вогні та передні габаритні ліхтарі	світлодіод	12,5/1,5
Ближнє світло фар	H7	55
Дальнє світло фар	H1	55
Передній покажчик повороту	PY21W	21
Передні протитуманні ліхтарі	H11	55
Боковий покажчик повороту	WY5W	5
Задній ліхтар і стоп-сигнал	P21/5W	21/5
Третій стоп-сигнал (центральний та високо встановлений)	W16W	16
Задній покажчик повороту	PY21W	21
Задній протитуманний ліхтар	P21W	21
Ліхтар заднього ходу	W16W	16
Лампа підсвічення номерного знака	W5W	5
Лампа вантажного відділення	211 Festoon	10

ЗАПРАВНІ ОБ'ЄМИ ТА ТЕХНІЧНІ ХАРАКТЕРИСТИКИ

ТАБЛИЦЯ ТЕХНІЧНИХ ХАРАКТЕРИСТИК ЛАМП: АВТОМОБІЛІ З ГАЗОРОЗРЯДНИМИ ФАРАМИ

Ліхтар	Тип	Потужність (Вт)
Ліхтар підсвічення автомобіля зовні	W5W	5
Денні ходові вогні та передні габаритні ліхтарі	світлодіод	12,5/1,5
Ближнє та дальнє світло фар	D5S	25
Поворотні ліхтарі	H1	55
Передній покажчик повороту	PY21W	21
Передні протитуманні ліхтарі	H11	55
Боковий покажчик повороту	WY5W	5
Задній ліхтар і стоп-сигнал	P21/5W	21/5
Третій стоп-сигнал (центральнo та високо встановлений)	W16W	16
Задній покажчик повороту	PY21W	21
Задній протитуманний ліхтар	P21W	21
Ліхтар заднього ходу	W16W	16
Лампа підсвічення номерного знака	W5W	5
Лампа вантажного відділення	211 Festoon	10

ЗАПРАВНІ ОБ'ЄМИ ТА ТЕХНІЧНІ ХАРАКТЕРИСТИКИ

ПОКАЗНИКИ ВИТРАТИ ПАЛИВА: ДИЗЕЛЬ 2,0 л

Автомобілі з механічною коробкою передач

У місті	За містом	Мішаний цикл	Викид CO ₂
л/100 км	л/100 км	л/100 км	г/км
6,8–8,1	5,4–6,8	5,9–7,3	153–188

Зазначені показники викиду вуглекислого газу та витрати палива отримано в результаті лабораторних випробувань відповідно до Регламенту (ЄС) 715/2007 або CR (ЄС) 692/2008 та пізніших поправок до нього.

Автомобілі з автоматичною коробкою передач

У місті	За містом	Мішаний цикл	Викид CO ₂
л/100 км	л/100 км	л/100 км	г/км
7,3–8	6,1–7,3	6,6–7,7	171–200

Зазначені показники викиду вуглекислого газу та витрати палива отримано в результаті лабораторних випробувань відповідно до Регламенту (ЄС) 715/2007 або CR (ЄС) 692/2008 та пізніших поправок до нього.

ЗАПРАВНІ ОБ'ЄМИ ТА ТЕХНІЧНІ ХАРАКТЕРИСТИКИ

ПОКАЗНИКИ ВИТРАТИ ПАЛИВА: ДИЗЕЛЬ 2,2 Л

У місті	За містом	Мішаний цикл	Викид CO ₂
л/100 км	л/100 км	л/100 км	г/км
6,6–8,9	5,7–7,2	6–7,8	159–206

Зазначені показники викиду вуглекислого газу та витрати палива отримано в результаті лабораторних випробувань відповідно до Регламенту (ЄС) 715/2007 або CR (ЄС) 692/2008 та пізніших поправок до нього.

АУДІОСИСТЕМА

АУДІОБЛОК

Увімкнення та вимкнення аудіо-блока

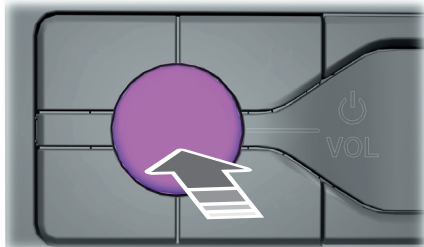

E260686

Регулювання гучності

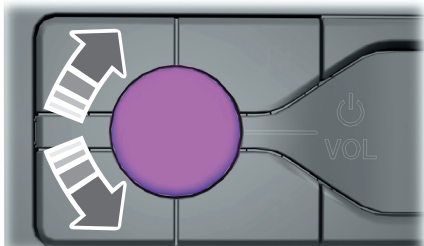

E260697

Прокручування списку пунктів меню

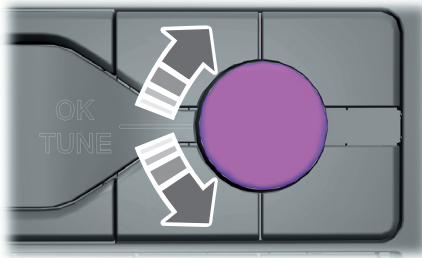

E260782

Вибір пункту меню

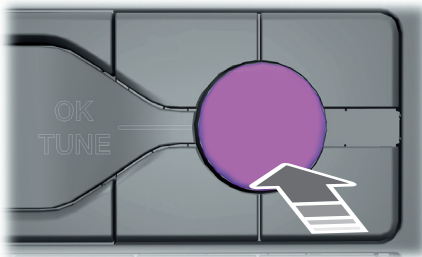

E260781

Повернення до попереднього екрана



Вибір радіо



Натисніть цю кнопку, щоб вибрати режим радіо.

Натисніть кнопку ще раз, щоб відобразити доступні джерела радіосигналу. Натискайте кнопку або повертайте правий поворотний перемикач, щоб прокрутити список доступних джерел радіосигналу.

АУДІОСИСТЕМА

Зміна радіостанцій

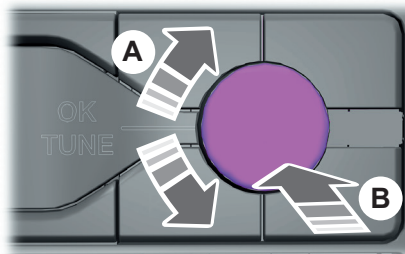

E260687

- A** Автоматичне або ручне налаштування
- B** Налаштування за назвою станції

УВАГА: ви можете перемикатися між автоматичним та ручним налаштуванням за допомогою поворотного перемикача, використовуючи параметри системи.

УВАГА: ви можете змінювати радіостанції за допомогою кнопок пошуку.

УВАГА: ви можете викликати радіостанції з пам'яті системи за допомогою цифрових кнопок попередньої установки.

Вибір носіїв



Натисніть цю кнопку, щоб взяти режим мультимедійного пристрою.

Натискайте кнопку або повертайте правий поворотний перемикач, щоб прокрутити список доступних носіїв.

Кнопка пошуку в прямому напрямку та наступної композиції



Кнопка пошуку в зворотному напрямку та попередньої композиції



Призупинення або відтворення мультимедійних файлів



У режимі радіо натисніть цю кнопку, щоб вимкнути сигнал. Натисніть кнопку ще раз, щоб відновити сигнал.

У режимі мультимедійного пристрою натисніть кнопку, щоб призупинити відтворення. Натисніть кнопку ще раз, щоб відновити відтворення.

Параметри системи



Параметри звуку



Натисніть цю кнопку, щоб налаштувати параметри звуку.

Ви також можете активувати та встановити чутливість адаптивного регулювання звуку або автоматичного регулювання гучності залежно від швидкості.

Використання мобільного телефону



Щоб зателефонувати, ви можете використати список останніх викликів, контакти або набрати номер.

АУДІОСИСТЕМА

АУДІОБЛОК: АВТОМОБІЛІ ІЗ СЕНСОРНИМ ДИСПЛЕЄМ

Увімкнення та вимкнення аудіо-блока

ПОПЕРЕДЖЕННЯ

 Неуважність під час водіння може призвести до втрати керування автомобілем, аварії та травм. Ми настійно рекомендуємо вживати особливих застережних заходів під час використання будь-яких пристроїв, що можуть відвернути вашу увагу від дороги. Передусім ви несеτε відповідальність за безпечну експлуатацію автомобіля. Ми не радимо використовувати під час водіння будь-які мобільні пристрої та рекомендуємо по можливості використовувати натомість системи з голосовим керуванням. Обов'язково ознайомтесь з усіма чинними місцевими законами, що поширюються на використання електронних пристроїв під час водіння.



E249190

Регулювання гучності



E249189

Зміна радіостанцій



E249187

A Ручне налаштування

УВАГА: ви можете змінювати радіостанції за допомогою кнопок пошуку.

АУДІОСИСТЕМА

Кнопка пошуку в прямому напрямку та наступної композиції



Кнопка пошуку в зворотному напрямку та попередньої композиції



Призупинення або відтворення мультимедійних файлів



У режимі радіо натисніть цю кнопку, щоб вимкнути сигнал. Натисніть кнопку ще раз, щоб відновити сигнал.

У режимі мультимедійного пристрою натисніть кнопку, щоб призупинити відтворення. Натисніть кнопку ще раз, щоб відновити відтворення.

Увімкнення та вимкнення екрана



Параметри звуку



Натисніть цю кнопку, щоб налаштувати параметри звуку. Ви можете оптимізувати звук для різних місць в автомобілі.

Ви також можете активувати та встановити чутливість адаптивного регулювання звуку або автоматичного регулювання гучності залежно від швидкості.

АУДІОБЛОК: АВТОМОБІЛІ ІЗ 4,2-ДЮЙМОВИМ ІНФОРМАЦІЙНО-РОЗВАЖАЛЬНИМ ЕКРАНОМ

Увімкнення та вимкнення аудіоблока

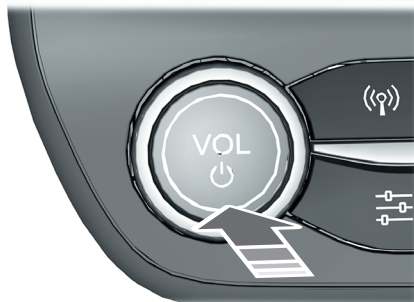

E248938

Регулювання гучності

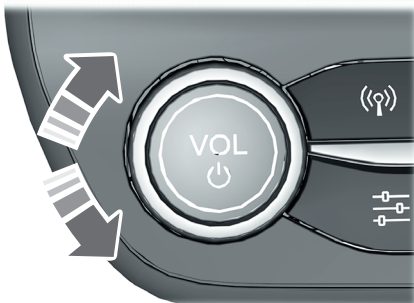

E248939

Вибір радіо



Натисніть цю кнопку, щоб вибрати режим радіо.

АУДІОСИСТЕМА

Натисніть кнопку ще раз, щоб відобразити доступні джерела радіосигналу. Натискайте цю кнопку, щоб прокрутити список доступних джерел радіосигналу.

Зміна радіостанцій

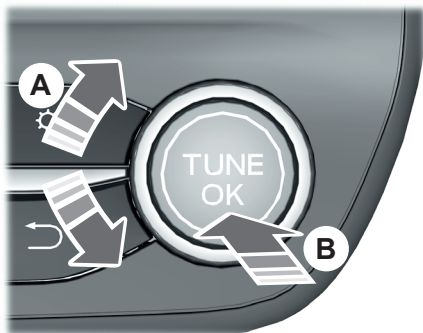

E248341

- A** Ручне налаштування
- B** Налаштування за назвою станції.

УВАГА: ви можете змінювати радіостанції за допомогою кнопок пошуку.

УВАГА: ви можете викликати радіостанції з пам'яті системи за допомогою цифрових кнопок попередньої установки.

Вибір носіїв



Натисніть цю кнопку, щоб вибрати режим мультимедійного пристрою.

Натисніть кнопку ще раз, щоб відобразити доступні носії. Натискайте кнопку, щоб прокрутити список доступних носіїв.

Прокручування списку пунктів меню

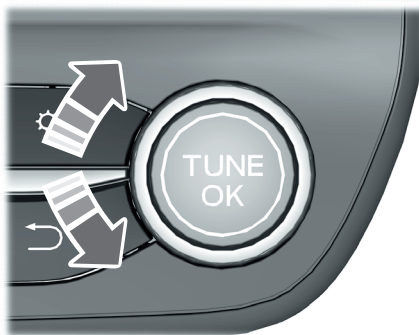

E248947

Вибір пункту меню



E248946

АУДІОСИСТЕМА

Повернення до попереднього екрана



Кнопка пошуку в прямому напрямку та наступної композиції



Кнопка пошуку в зворотному напрямку та попередньої композиції



Призупинення або відтворення мультимедійних файлів



У режимі радіо натисніть цю кнопку, щоб вимкнути сигнал. Натисніть кнопку ще раз, щоб відновити сигнал.

У режимі мультимедійного пристрою натисніть кнопку, щоб призупинити відтворення. Натисніть кнопку ще раз, щоб відновити відтворення.

Увімкнення та вимкнення екрана



Параметри системи



Параметри звуку



Натисніть цю кнопку, щоб налаштувати параметри звуку. Ви можете оптимізувати звук для різних місць в автомобілі.

Ви також можете активувати та встановити чутливість адаптивного регулювання звуку або автоматичного регулювання гучності залежно від швидкості.

Використання мобільного телефону



Щоб зателефонувати, ви можете використати список останніх викликів, контакти або набрати номер.

АМ/FM-РАДІО

Вибір джерела радіосигналу



Натисніть цю кнопку, щоб відобразити доступні джерела радіосигналу.

Натискайте кнопку, щоб перейти до потрібного джерела радіосигналу.

Натисніть кнопку **OK**.

Попередньо встановлені станції

Щоб додати радіостанцію до попередніх установок, натисніть та утримуйте одну з цифрових кнопок попередньої установки.

УВАГА: для кожного джерела радіосигналу можна зберегти шість попередніх установок.

Ручна зміна станцій

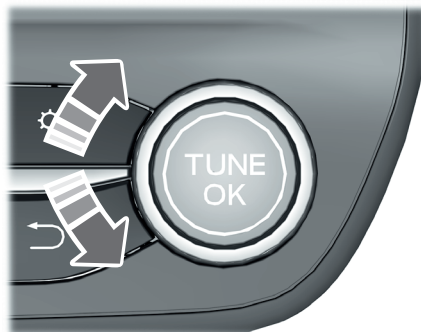

E248947

Поверніть регулятор, щоб змінити частоту.

АУДИОСИСТЕМА

Автоматична зміна станцій



Натисніть цю кнопку для пошуку наступної радіостанції.



Натисніть цю кнопку для пошуку попередньої радіостанції.

Вибір станції зі списку

Натисніть кнопку **OK**, щоб переглянути список доступних станцій.

ЦИФРОВЕ РАДІО

Вибір джерела радіосигналу



Натисніть цю кнопку, щоб відобразити доступні джерела радіосигналу.

Натискайте кнопку, щоб перейти до потрібного джерела радіосигналу.

Натисніть кнопку **OK**.

Попередньо встановлені станції

Щоб додати радіостанцію до попередніх установок, натисніть та утримуйте одну з цифрових кнопок попередньої установки.

УВАГА: для кожного джерела радіосигналу можна зберегти шість попередніх установок.

Ручна зміна станцій

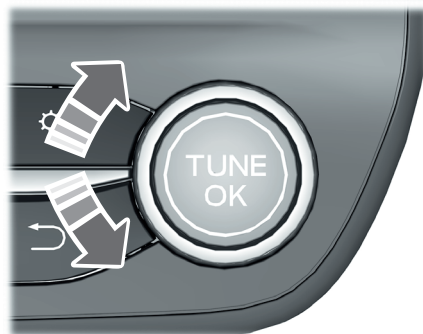

E248947

Поверніть регулятор, щоб змінити станцію.

Автоматична зміна станцій



Натисніть цю кнопку для пошуку наступної радіостанції.



Натисніть цю кнопку для пошуку попередньої радіостанції.

Вибір станції зі списку

Натисніть кнопку **OK**, щоб переглянути список доступних блоків станцій. Виберіть потрібний блок і станцію зі списку.

ВІДОБРАЖЕННЯ ЧАСУ ТА ДАТИ НА ЕКРАНІ АУДИОСИСТЕМИ

Налаштування годинника



Натисніть цю кнопку.

Виберіть годинник і виконайте інструкції на екрані.

ПІДКЛЮЧЕННЯ ПРИСТРОЮ З BLUETOOTH

Зв'язування пристрою



Натисніть цю кнопку.

Виберіть Bluetooth і виконайте інструкції на екрані.

УВАГА: під час підключення нового пристрою ви можете завантажити контакти, призначити пристрій основним і ввімкнути аварійну допомогу.

ПОТОВОКОВЕ ВІДТВОРЕННЯ АУДІОПРИСТРОЮ З BLUETOOTH

Вибір пристрою з Bluetooth



Натисніть цю кнопку, щоб відобразити меню.

Натискайте цю кнопку, щоб перейти до пристрою з Bluetooth.

Натисніть кнопку **ОК**.



Натисніть кнопку, щоб відтворити композицію. Натисніть кнопку ще раз, щоб призупинити відтворення.



Натисніть цю кнопку, щоб перейти до наступної композиції.

Натисніть та утримуйте кнопку, щоб швидко перемотати вперед поточну композицію.



Натисніть цю кнопку один раз, щоб повернутися до початку композиції. Продовжуйте натискати кнопку, щоб повернутися до попередніх композицій.

Натисніть та утримуйте кнопку для швидкого перемотування вперед.

УВАГА: не всі функції підтримуються всіма телефонами.

ВІДТВОРЕННЯ МУЛЬТИМЕДІЙНИХ ФАЙЛІВ З USB-ПРИСТРОЮ

Формат композиції та папки

Ви можете відтворювати аудіофайли різноманітних форматів, включаючи MP3, WMA, WAV, M4A, M4B, AAC і FLAC.

УВАГА: файлова система NTFS не підтримується.

Вибір USB-пристрою



Натисніть цю кнопку, щоб відобразити меню.

Натискайте цю кнопку, щоб перейти до USB-пристрою.

Натисніть кнопку **ОК**.

Відтворення файлів з USB-пристрою



Натисніть кнопку, щоб відтворити композицію. Натисніть кнопку ще раз, щоб призупинити відтворення.



Натисніть цю кнопку, щоб перейти до наступної композиції.

Натисніть та утримуйте кнопку, щоб швидко перемотати вперед поточну композицію.



Натисніть цю кнопку один раз, щоб повернутися до початку композиції. Продовжуйте натискати кнопку, щоб повернутися до попередніх композицій.

Натисніть та утримуйте кнопку для швидкого перемотування вперед.

Сортування за категорією

Ви також можете сортувати та відтворювати музику за конкретними категоріями, наприклад за виконавцем чи альбомом.

Натисніть кнопку **ОК**, щоб переглянути наступні категорії.

USB-ПОРТ

USB-порти розміщено на панелі приладів та всередині речового відділення над блоком приладів.

USB-порт можна використовувати для заряджання пристрою лише під час роботи двигуна.

АВАРІЙНА ДОПОМОГА

ПОПЕРЕДЖЕННЯ

 Якщо функцію аварійної допомоги не було ввімкнено до зіткнення, система не буде намагатися надіслати екстрений виклик, що в разі вашої бездіяльності може призвести до пізнього реагування аварійних служб та підвищення ризику отримання серйозної травми або загибелі.

 Не чекайте ініціювання екстреного виклику функцією аварійної допомоги, якщо ви можете зробити це самостійно. негайно зателефонуйте аварійним службам, щоби скоротити час реагування. Якщо ви не почули активації функції аварійної допомоги протягом п'яти секунд після зіткнення, система або мобільний телефон можуть бути пошкоджені або не працювати.

 Завжди кладіть свій мобільний телефон у безпечне місце в автомобілі, щоб він нікого не поранив та не пошкодився у разі зіткнення. Ігнорування цієї вимоги може призвести до серйозної травми або пошкодження телефону, через яке функція аварійної допомоги не зможе працювати коректно.

 Для того щоб ця функція працювала, мобільний телефон повинен мати Bluetooth і бути сумісним із системою.

У разі зіткнення, що призвело до розкриття подушки безпеки або аварійного відключення паливного насоса, система може відправити виклик аварійно-рятувним службам, набравши 112 (мобільний номер екстреної допомоги, що працює в більшості країн Європи) через зв'язаний і підклю-

чений мобільний телефон. Додаткові інформацію про систему та аварійну допомогу дивіться на місцевому сайті Ford.

УВАГА: перед увімкненням цієї функції прочитайте важливе повідомлення про функцію аварійної допомоги та повідомлення про конфіденційність функції аварійної допомоги, наведено далі. Воно містить важливу інформацію.

УВАГА: вмикаючи або вимикаючи цю функцію аварійної допомоги, ви робите це одночасно для всіх зв'язаних із SYNC мобільних телефонів. Якщо цю функцію вимкнено, то після увімкнення запалювання та підключення до системи зв'язаного з нею телефону пролунає голосове повідомлення та (або) на дисплеї з'являться відповідне повідомлення.

УВАГА: усі мобільні телефони працюють по-різному. Хоча функція аварійної допомоги працює з більшістю мобільних телефонів, у деяких моделях телефонів можуть виникнути труднощі з її використанням.

УВАГА: в екстреній ситуації функція аварійної допомоги, що служить засобом зв'язку, може допомогти вам зв'язатися з конкретними рятувними службами, відповідальними за громадську безпеку. Аварійна допомога не здійснює рятувних операцій. Організацію рятувних операцій залежно від поточної ситуації займається місцевий відділ громадської безпеки.

Див. розділ «Система подушок безпеки» (с. 26). Він містить важливу інформацію про розкриття подушок безпеки.

Для правильної роботи функції аварійної допомоги мають бути виконані такі умови:

- система має бути ввімкнена та правильно працювати на момент зіткнення, а також під час активації та дії функції;
- функцію аварійної допомоги потрібно ввімкнути до зіткнення;
- потрібний мобільний телефон, підключений до системи;
- у певних країнах для відправки екстреного виклику та підтримання встановленого зв'язку телефон повинен мати дійсну зареєстровану SIM-карту з коштами на рахунок;

АУДІОСИСТЕМА

- на момент аварії підключений мобільний телефон має бути здатним надіслати виклик та підтримувати встановлений зв'язок;
- підключений мобільний телефон має бути в зоні дії мережі, мати достатній заряд акумулятора і достатню потужність сигналу;
- ваш автомобіль повинен мати заряджену акумуляторну батарею.

УВАГА: ця функція працюватиме лише в європейській країні або регіоні, де функція аварійної допомоги SYNC зможе надіслати виклик місцевим аварійним службам. Див. додаткову інформацію на місцевому сайті Ford.

У разі зіткнення

Перед здійсненням виклику

- Якщо ви не скасували виклик і SYNC успішно його здійснила, система спочатку програє вступне повідомлення для оператора аварійної служби, а потім встановлює зв'язок у режимі «hands-free» між людьми в автомобілі та оператором.
- Система вичікує приблизно 10 секунд, даючи вам можливість скасувати виклик. Якщо скасування не відбулося, система намагається зателефонувати на 112.
- Система відтворює повідомлення, співізаючи вас про те, що вона спробує здійснити екстрений виклик. Ви можете скасувати виклик, вибравши відповідну функціональну кнопку або натиснувши кнопку завершення виклику на кермі.

УВАГА: розкриття подушки безпеки та відключення паливного насоса, що можуть послужити сигналом для активації функції аварійної допомоги, відбуваються не при кожному зіткненні. Проте якщо функція аварійної допомоги була активована, система намагається зв'язатися з аварійними службами. Якщо підключений мобільний телефон пошкоджений або втрапив з'єднання із системою, вона шукає будь-який інший вже зв'язаний

із системою телефон і намагається підключитися до нього. Після цього система намагається надіслати виклик на номер 112.

Під час виклику

- Функція аварійної допомоги використовує інформацію від системи GPS автомобіля або мобільної мережі (за наявності такої інформації), щоб вирішити, яку мову слід використовувати. Система оповіщає оператора аварійної служби про аварію та програє вступне повідомлення. Воно може включати GPS-координати вашого автомобіля.
- Мова, за допомогою якої система взаємодіє з людьми в автомобілі, може не збігатися з мовою, якою SYNC передає відомості оператору аварійної служби.
- Після завершення вступного повідомлення запроцює лінія голосового зв'язку, і ви зможете почати розмовляти з оператором аварійної служби в режимі гучного зв'язку.
- Після встановлення зв'язку з оператором будьте готові негайно повідомити своє ім'я, номер телефону та місцезнаходження.

УВАГА: під час передавання відомостей оператору аварійної служби система зачитає повідомлення про те, що вона відправляє важливі відомості. Перед початком сеансу гучного зв'язку система повідомить вам про те, що зв'язок з оператором встановлено.

УВАГА: під час виклику аварійної служби на екрані буде відображатися інформація з екстремим пріоритетом, яка включатиме GPS-координати автомобіля, якщо ті відомі. Це ті самі координати, що було надано оператору у вступному повідомленні.

УВАГА: відомості про місцезнаходження автомобіля від супутника GPS можуть бути відсутні на момент зіткнення; у цьому разі функція аварійної допомоги все одно спробує здійснити екстрений виклик.

УВАГА: аварійна служба може не отримати GPS-координати; у цьому разі ви зможете спілкуватися з оператором в режимі гучного зв'язку.

УВАГА: оператор аварійної служби також може отримувати відомості від мобільної мережі (наприклад, номер мобільного телефону, місце перебування мобільного телефону та назву оператора мобільного зв'язку) незалежно від функції аварійної допомоги SYNC.

Функція аварійної допомоги може не працювати в таких ситуаціях:

- ваш мобільний телефон або обладнання для функції аварійної допомоги було пошкоджено під час зіткнення;
- розряджено акумуляторну батарею автомобіля або відсутнє живлення системи;
- телефон вилетів із автомобіля під час зіткнення;
- у телефоні відсутня дійсна зареєстрована SIM-карта з коштами на рахунку;
- ви перебуваєте в європейській країні або регіоні, де аварійна допомога не може надіслати виклик; див. додаткову інформацію на місцевому сайті Ford.

Важливі відомості про функцію аварійної допомоги

На сьогодні функція аварійної допомоги надсилає виклики аварійним службам не в усіх країнах.

Щоб отримати більше інформації, завітайте на місцевий сайт Ford.

Повідомлення про конфіденційність функції аварійної допомоги

Після ввімкнення функції аварійної допомоги вона може повідомити аварійним службам про те, що ваш автомобіль зазнав зіткнення, внаслідок якого спрацювала подушка безпеки або відключився паливний насос. Ця функція спроможна повідомляти оператору аварійної служби ваше місце перебування або інші відомості про ваш автомобіль або зіткнення, щоб забезпечити максимально ефективну рятувальну операцію.

Якщо ви не бажаєте розкривати цю інформацію, не вмикайте цю функцію.

ВИКОРИСТАННЯ СИСТЕМИ РОЗПІЗНАВАННЯ ГОЛОСОВИХ КОМАНД

Служба голосових команд телефону Ця система дає вам змогу використовувати системи розпізнавання голосових команд вашого телефону та приділити максимум уваги водінню.



Натисніть та утримуйте кнопку голосового керування на кермі.

УВАГА: ця функція працює лише тоді, коли встановлено підключення через Bluetooth. Див. розділ «Підключення пристрою з Bluetooth» (с. 279).

ЗАГАЛЬНІ ВІДОМОСТІ

ПОПЕРЕДЖЕННЯ

 Неуважність під час водіння може призвести до втрати керування автомобілем, аварії та травм. Ми настійно рекомендуємо вживати особливих застережних заходів під час використання будь-яких пристроїв, що можуть відвернути вашу увагу від дороги. Передусім ви несеєте відповідальність за безпечну експлуатацію автомобіля. Ми не радимо використовувати під час водіння будь-які мобільні пристрої та рекомендуємо по можливості використовувати натомість системи з голосовим керуванням. Обов'язково ознайомтесь з усіма чинними місцевими законами, що поширюються на використання електронних пристроїв під час водіння.

Знайомство із системою

Система дає вам змогу взаємодіяти з різноманітними функціями за допомогою сенсорного екрана та голосових команд.

Використання сенсорного екрана

Щоб використати сенсорний екран, ви можете просто торкнутися елемента чи пункту, який ви хочете вибрати. Кнопка змінює колір, показуючи, що її було вибрано.

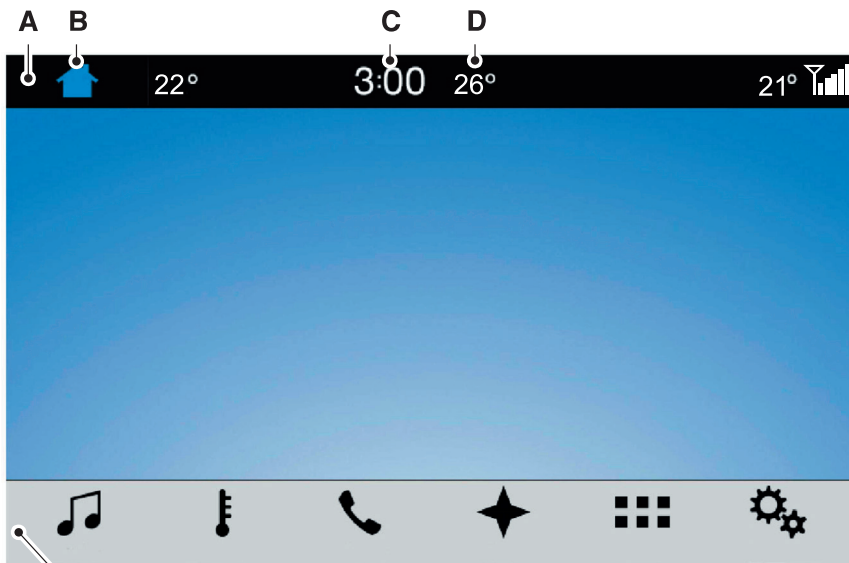

E224960

E

SYNC™ 3

Елемент	Елемент меню	Дія та опис
A	Рядок стану	Цей рядок відображує піктограми та повідомлення, пов'язані з роботою поточної системи, включаючи налаштування кліматичної системи, голосові команди та функції телефону, як-от SMS.
B	Головний екран	Цю кнопку можна вибрати з основних вікон системи. Якщо її натиснути, відбудеться перехід до головного екрана.
C	Годинник	Показ поточного часу. Годинник можна налаштувати вручну або задати автоматичне налаштування за GPS. Див. розділ « Параметри » (с. 324).
D	Температура зовнішнього повітря	Відображення поточної температури зовнішнього повітря.
E	Рядок функцій	Ви можете торкнутися будь-якої з кнопок на цьому рядку, щоб вибрати функцію.

УВАГА: ця система має функцію, яка дає змогу отримувати доступ до функцій аудіосистеми та керувати ними протягом 10 хвилин після вимкнення запалювання (за умови, що всі двері зачинено).

Рядок стану

Залежно від ринку, додаткового обладнання автомобіля та поточного режиму рядок стану також показує додаткову піктограму. Якщо функція не активна, піктограма не відображається. Деякі піктограми можуть переміщуватися ліворуч чи праворуч залежно від того, які опції активні.

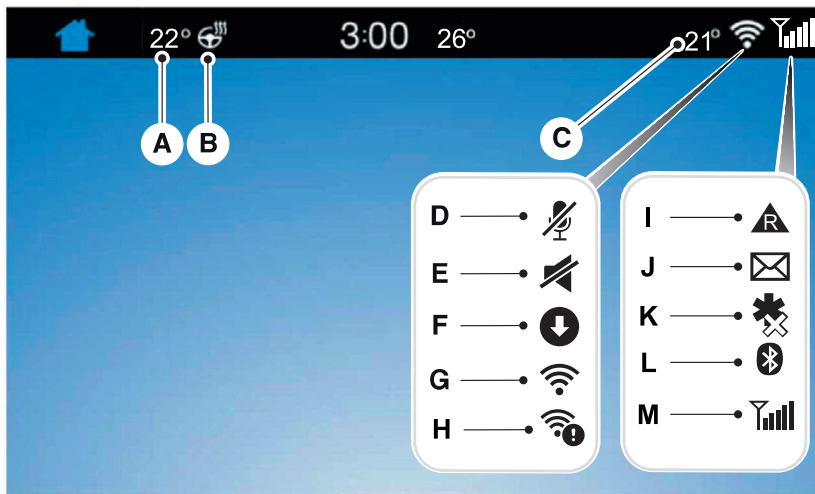

E224961

Позначення	Елемент	Опис
A	Температура для водія	Показує температуру, вибрану водієм у кліматичній системі.
B	Підігрів керма (якщо встановлено)	Коли ви активуєте додаткову функцію підігріву керма, відображається ця піктограма. Вона відображається, лише якщо відсутня апаратна кнопка підігріву керма.
C	Температура для пасажирів	Якщо було налаштовано температуру для пасажирів і вона більше не залежить від температури для водія, вона відображається тут. Якщо двозонний режим було вимкнено і встановлено єдину температуру для обох зон, температура для пасажирів не відображається.
D	Мікрофон вимкнено	Піктограма відображається, коли мікрофон вашого телефону вимкнено. Людина, з якою ви розмовляєте по телефону, вас не чує.
E	Звук вимкнено	Ця піктограма відображається, коли звук в аудіосистемі вимкнено.
F	Оновлення програмного забезпечення	Ця піктограма відображається, коли система отримала оновлення програмного забезпечення. Якщо натиснути цю піктограму, з'явиться додаткова інформація про оновлення.

SYNC™ 3

Позначення	Елемент	Опис
G	Wi-Fi	Ця піктограма відображається, якщо підключено мережу Wi-Fi.
H	Wi-Fi у межах дальності	У межах дальності перебуває доступна мережа Wi-Fi.
I	Роумінг	Ця піктограма відображається, коли телефон у режимі роумінгу.
J	SMS	Ця піктограма відображається, коли ви отримуєте SMS на свій телефон.
K	Аварійна допомога	Ця піктограма відображається, коли аварійну допомогу вимкнено та ваш телефон підключено до SYNC.
L	Bluetooth	Ця піктограма показує активне підключення через Bluetooth.
M	Сила сигналу	Ця піктограма відображає покриття мережі підключеного телефону.

Крім того, на рядку стану можуть з'являтися оповіщення. Оповіщення можна вибрати, щоб подивитися на пов'язану з ним функцію.

Рядок функцій

Елемент рядка функцій	Опис
Audio (Аудіо)	Дає змогу керувати функціями мультимедійних систем, включаючи радіо AM, FM і DAB, компакт-диски та потокове передання даних з пристроєм з Bluetooth або USB-пристроєм.
Climate (Кліматична система) (додаткове обладнання)	Дає змогу регулювати температуру, швидкість вентилятора та потік повітря в автомобілі.
Phone (Телефон)	Дає змогу робити дзвінки, приймати дзвінки та отримувати доступ до телефонної книжки підключеного пристрою.
Navigation (Навігація)	Дає змогу побачити розташування автомобіля на віртуальній дорожній мапі, отримати інструкції, як діхати до пункту призначення, та знаходити об'єкти інфраструктури на вибраному маршруті.

Елемент рядка функцій	Опис
(якщо встановлено)	
Apps (Програми)	Підключіться до сумісних із системою програм, що працюють на вашому iPhone чи Android, та керуйте цими програмами.
Settings (Параметри)	Ви можете налаштувати параметри системи: дисплей сенсорного екрана, налаштування функцій та бажані способи взаємодії користувача з автомобілем.

Очищення сенсорного екрана

Відбитки пальців можна стерти сухою, чистотою та м'якою тканиною.

Якщо на екрані все ще залишилися бруд чи відбитки пальців, нанесіть на тканину невелику кількість спирту і знову спробуйте очистити екран.

УВАГА: не використовуйте для очищення сенсорного екрана мийні засоби чи будь-які типи розчинників.

УВАГА: не лейте та не розпиляйте спирт на сенсорний екран.

Використання системи розпізнавання голосових команд

Використання голосових команд дає вам змогу не випускати кермо з рук та зосередитися на дорозі перед вами. Система забезпечує зворотний зв'язок через звукові сигнали, запити, питання та голосові підтвердження залежно від ситуації та вибраного рівня взаємодії (параметри голосового керування).

Система також ставить короткі запитання (запити підтвердження), коли вона не впевнена, чи вона правильно розпізнала вашу команду, або коли існує декілька варіантів відповіді на ваші слова.

Під час використання голосових команд у рядку стану можуть з'являтися слова та піктограми, що позначають стан сеансу голосового керування. Див. розділ **«Використання системи розпізнавання голосових команд»** (с. 295).

Використання засобів керування на кермі

Якщо ваш автомобіль відповідно укомплектовано, ви можете використовувати різні засоби керування на кермі, щоб по-різному взаємодіяти із системою сенсорного екрана.

VOL: регулювання гучності аудіосистеми.

Вимкнення звуку: вимкнення звуку аудіосистеми.

Голос: натисніть, щоб почати сеанс голосового керування. Повторно натисніть, щоб зупинити голосову підказку та негайно почати говорити. Натисніть та утримуйте, щоб закінчити сеанс голосового керування.

ПОШУК ДАЛІ:

- У режимі радіоприймача натисніть для переходу між внесеними в пам'ять станціями.
- У режимі USB, аудіопристрою з Bluetooth або CD-програвача натисніть для переходу між піснями або ж натисніть та утримуйте для швидкого пошуку.

ПОШУК НАЗАД:

- У режимі радіоприймача натисніть для переходу між внесеними в пам'ять станціями.
- У режимі USB, аудіопристрою з Bluetooth або CD-програвача натисніть для переходу між піснями або ж натисніть та утримуйте для швидкого пошуку.

ПРИЙНЯТИ ДЗВІНОК: натисніть, щоб відповісти на виклик або переключитися між викликами.

ВІДХИЛИТИ ДЗВІНОК: натисніть, щоб завершити виклик або відхилити вхідний виклик.

УВАГА: у деяких версіях моделі кнопка **ПОШУК ДАЛІ** може бути об'єднана з кнопкою **ВІДХИЛИТИ ДЗВІНОК**, а кнопка **ПОШУК НАЗАД** може бути об'єднана з кнопкою **ПРИЙНЯТИ ДЗВІНОК**.

М: натискайте кнопку для перемикання між мультимедійними пристроями (режимами).

Використання засобів керування на лицьовій панелі

Якщо ваш автомобіль відповідно укомплектовано, на панелі приладів можуть бути розташовані такі засоби керування:

- **Живлення:** увімкнення та вимкнення аудіосистеми.
- **VOL (Гучність):** регулювання гучності відтворення аудіопристрою.
- **Пошук та Налаштування:** в аудіорежимах ці кнопки виконують свої стандартні функції.
- **Витягнення:** витягнення компакт-диска з аудіосистеми.
- **ДЖЕРЕЛО або МЕДІА:** натискайте для перемикання між доступними мультимедійними режимами.
- **ЗВУК:** натисніть, щоб перейти до меню Sound (Звук), де ви зможете налаштувати звук та інші аудіопараметри.
- **1–6:** натисніть та утримуйте, щоб зберегти в попередніх установках пам'яті AM-, FM- або DAB-станцію; натисніть, щоб вибрати збережену станцію.
- **DISP (Дисплей):** увімкнення та вимкнення дисплея. Ви також можете торкнутися екрана, щоб знову увімкнути дисплей.
- **Кнопки регулювання температури, вентилятора та кліматичної системи:** налаштуйте температуру, швидкість вентилятора або параметри кліматичної системи. Див. розділ «Кліматична система» (с. 78).

Аварійна допомога (якщо встановлено)

ПОПЕРЕДЖЕННЯ



Якщо функцію аварійної допомоги не було ввімкнено до зіткнення, система не буде намагатися надіслати екстрений виклик, що в разі вашої бездіяльності може призвести до пізнього реагування аварійних служб та підвищення ризику отримання серйозної травми або загибелі.



Не чекайте ініціювання екстреного виклику функцією аварійної допомоги, якщо ви можете зробити це самостійно. негайно зателефонуйте аварійним службам, щоби скоротити час реагування. Якщо ви не почули активації функції аварійної допомоги протягом п'яти секунд після зіткнення, система або мобільний телефон можуть бути пошкоджені або не працювати.



Завжди кладіть свій мобільний телефон у безпечне місце в автомобілі, щоб він нікого не поранив та не пошкодився у разі зіткнення. Ігнорування цієї вимоги може призвести до серйозної травми або пошкодження телефону, через яке функція аварійної допомоги не зможе працювати коректно.



Для того щоб ця функція працювала, мобільний телефон повинен мати Bluetooth і бути сумісним із системою.

УВАГА: перед увімкненням цієї функції прочитайте важливе повідомлення про функцію аварійної допомоги та повідомлення про конфіденційність функції аварійної допомоги, наведене далі. Воно містить важливу інформацію.

УВАГА: вмикаючи або вимикаючи цю функцію аварійної допомоги, ви робите це одночасно для всіх зв'язаних із SYNC мобільних телефонів. Якщо цю функцію вимкнено, то після ввімкнення запалювання та підключення до системи зв'язаного з нею телефону пролунає голосове повідомлення та (або) на дисплеї з'явиться відповідне повідомлення.

УВАГА: усі мобільні телефони працюють по-різному. Хоча функція аварійної допомоги працює з більшістю мобільних телефонів, у деяких моделях телефонів можуть виникнути труднощі з її використанням.

У разі зіткнення, що призвело до розкриття подушки безпеки або аварійного відключення паливного насоса, система може відправити виклик аварійно-рятувним службам, набравши 112 (мобільний номер екстреної допомоги, що працює в більшості країн Європи) через зв'язаний і підключений мобільний телефон. Додаткову інформацію про систему та аварійну допомогу дивіться на місцевому сайті Ford.

УВАГА: в екстреній ситуації функція аварійної допомоги, що служить засобом зв'язку, може допомогти вам зв'язатися з конкретними рятувними службами, відповідальними за громадську безпеку. Аварійна допомога не здійснює рятувних операцій. Організацію рятувних операцій залежно від поточної ситуації займається місцевий відділ громадської безпеки.

Див. розділ **«Система подушок безпеки»** (с. 26). Він містить важливу інформацію про розкриття подушок безпеки.

Див. розділ **«Екстрені ситуації на дорозі»** (с. 170). Він містить важливу інформацію про відключення паливного насоса.

Щоб дізнатися, як увімкнути та вимкнути аварійну допомогу, ознайомтеся з інформацією про параметри. Див. розділ **«Параметри»** (с. 324).

Для правильної роботи функції аварійної допомоги мають бути виконані такі умови:

- система має бути ввімкнена та правильно працювати на момент зіткнення, а також під час активації та дії функції;
- функцію аварійної допомоги потрібно ввімкнути до зіткнення;
- потрібний мобільний телефон, підключений до системи;
- у певних країнах для відправки екстре-

ного виклику та підтримання встановленого зв'язку телефон має мати дійсну зареєстровану SIM-карту з коштами на рахунок;

- на момент аварії підключений мобільний телефон має бути здатним надіслати виклик та підтримувати встановлений зв'язок;
- підключений мобільний телефон має бути в зоні дії мережі, мати достатній заряд акумулятора і достатню потужність сигналу;
- ваш автомобіль повинен мати заряджену акумуляторну батарею.

УВАГА: ця функція працюватиме лише в європейській країні або регіоні, де функція аварійної допомоги SYNC зможе надіслати виклик місцевим аварійним службам. Див. додаткову інформацію на місцевому сайті Ford.

У разі зіткнення

УВАГА: розкриття подушки безпеки та відключення паливного насоса, що можуть послужити сигналом для активації функції аварійної допомоги, відбуваються не при кожному зіткненні. Проте якщо функція аварійної допомоги була активована, система намагається зв'язатися з аварійними службами. Якщо підключений мобільний телефон пошкоджений або втратив з'єднання із системою, вона шукає будь-який інший вже зв'язаний із системою телефон і намагається підключитися до нього. Після цього система намагається надіслати виклик на номер 112.

Перед здійсненням виклику

- Якщо ви не скасували виклик і SYNC успішно його здійснила, система спочатку програє вступне повідомлення для оператора аварійної служби, а потім встановлює зв'язок у режимі «hands-free» між людьми в автомобілі та оператором.
- Система вичікує приблизно 10 секунд, даючи вам можливість скасувати виклик. Якщо скасування не відбулося, система намагається зателефонувати на 112.

- Система відтворює повідомлення, повідомляючи вам про те, що вона спробує здійснити екстрений виклик. Ви можете скасувати виклик, вибравши відповідну функціональну кнопку або натиснувши кнопку завершення виклику на кермі.

Під час виклику

- Функція аварійної допомоги використовує інформацію від системи GPS автомобіля або мобільної мережі (за наявності такої інформації), щоб вирішити, яку мову слід використовувати. Система оповіщає оператора аварійної служби про аварію та програє вступне повідомлення. Воно може включати GPS-координати вашого автомобіля.
- Мова, за допомогою якої система взаємодіє з людьми в автомобілі, може не збігатися з мовою, якою SYNC передає відомості оператору аварійної служби.
- Після завершення вступного повідомлення запрацює лінія голосового зв'язку, і ви зможете почати розмовляти з оператором аварійної служби в режимі гучного зв'язку.
- Після встановлення зв'язку з оператором будьте готові негайно повідомити своє ім'я, номер телефону та місцеперебування.

УВАГА: під час передавання відомостей оператору аварійної служби система зачитає повідомлення про те, що вона відправляє важливі відомості. Перед початком сеансу гучного зв'язку система повідомить вам про те, що зв'язок з оператором установлено.

УВАГА: під час виклику аварійної служби на екрані буде відображатися інформація з екстремим пріоритетом, яка включатиме GPS-координати автомобіля, якщо ті відомі. Це ті самі координати, що було надано оператору у вступному повідомленні.

УВАГА: відомості про місцеперебування автомобіля від супутника GPS можуть бути відсутні на момент зіткнення; у цьому разі функція аварійної допомоги все одно спробує здійснити екстрений виклик.

УВАГА: аварійна служба може не отримати GPS-координати; у цьому разі ви зможете спілкуватися з оператором в режимі гучного зв'язку.

УВАГА: оператор аварійної служби також може отримувати відомості від мобільної мережі (наприклад, номер мобільного телефону, місцеперебування мобільного телефону та назву оператора мобільного зв'язку) незалежно від функції аварійної допомоги SYNC.

Функція аварійної допомоги може не працювати в таких ситуаціях:

- ваш мобільний телефон або обладнання для функції аварійної допомоги було пошкоджено в зіткненні;
- розряджено акумуляторну батарею автомобіля або відсутнє живлення системи;
- телефон вилетів із автомобіля під час зіткнення;
- у телефоні відсутня дійсна зареєстрована SIM-карта з коштами на рахунок;
- ви перебуваєте в європейській країні або регіоні, де аварійна допомога не може надіслати виклик; див. додаткову інформацію на місцевому сайті Ford.

Важливі відомості про функцію аварійної допомоги

На сьогодні функція аварійної допомоги не надсилає виклики аварійним службам у таких країнах: Албанія, Білорусь, Боснія і Герцеговина, Македонія, Нідерланди, Україна, Молдова та Росія.

Щоб отримати більше інформації, завітайте на місцевий сайт Ford.

Повідомлення про конфіденційність функції аварійної допомоги

Після ввімкнення функції аварійної допомоги вона може повідомити аварійним службам про те, що ваш автомобіль зазнав зіткнення, внаслідок якого спрацювала подушка безпеки або відключився паливний насос. Ця функція спроможна повідомляти оператору аварійної служби ваше місцеперебування або інші відомості про ваш автомобіль або зіткнення, щоб забезпечити

максимально ефективну рятувальну операцію.

Якщо ви не бажаєте розкривати цю інформацію, не вмикайте цю функцію.

Інформація про техніку безпеки

ПОПЕРЕДЖЕННЯ



Неуважність під час водіння може призвести до втрати керування автомобілем, аварії та травм. Ми настійно рекомендуємо вживати особливих застережних заходів під час використання будь-яких пристроїв, що можуть відвернути вашу увагу від дороги. Передусім ви несете відповідальність за безпечну експлуатацію автомобіля. Ми не радимо використовувати під час водіння будь-які мобільні пристрої та по можливості радимо натомість використовувати системи з голосовим керуванням. Обов'язково ознайомтеся з усіма чинними місцевими законами, що поширюються на використання електронних пристроїв під час водіння.

- Не намагайтесь обслуговувати або ремонтувати систему. Автомобіль має перевірити офіційний дилер.
- Не використовуйте програвачі, якщо шнури або кабелі живлення переломлено, розсічено або пошкоджено. Акуратно прокладайте шнури і кабелі так, щоб

на них не наступали і вони не заважали руху педалей, сидінь, речових відділень, а також безпечному водінню.

- Не залишайте працюючі програвачі в автомобілі в екстремальних умовах, оскільки це може призвести до пошкодження програвача. Додаткову інформацію див. у посібнику з експлуатації пристрою.
- З міркувань безпеки робота деяких функцій SYNC обмежується, якщо швидкість руху автомобіля перевищує 5 км/год. Перед початком використання пристрою разом із системою SYNC обов'язково ознайомтеся з посібником з експлуатації пристрою.

Функції, обмежені швидкістю руху автомобіля

З міркувань безпеки робота деяких функцій SYNC обмежується, якщо швидкість руху автомобіля перевищує 5 км/год. Перед початком використання пристрою разом із системою SYNC обов'язково ознайомтеся з посібником з експлуатації пристрою.

Деякими функціями цього автомобіля може бути важко користуватися під час руху автомобіля, тому ними можна вільно користуватися лише тоді, коли автомобіль нерухомий.

Конкретні приклади наведено в таблиці нижче.

Обмежені функції

Функціональність системи	Зміна параметрів під час роботи камери заднього виду або активної допоміжної системи паркування.
Wi-Fi	Зміна параметрів Wi-Fi.
	Зміна списку бездротових мереж.
	Підключення до нової мережі Wi-Fi.

Оновлення системи

Вам пропонується вибір: завантажити оновлення на флешку або використовувати Wi-Fi для автоматичних оновлень.

Оновлення через USB

Щоб використати спосіб оновлення через USB, перейдіть на сторінку оновлень програмного забезпечення на місцевому сайті Ford.

Сайт повідомляє вам про наявність оновлення. Після цього ви можете завантажити оновлення.

Вам знадобиться порожня флешка. Ознайомтеся з мінімальними вимогами на сайті. Вставивши флешку в USB-порт на вашому комп'ютері, запустіть завантаження. Щоб завантажити файли на флешку, дотримуйтесь наведених інструкцій.

Установлення більшості файлів відбувається у фоновому режимі та не заважає використанню системи.

Щоб установити оновлення системи на автомобіль, виконайте нижченаведені дії.

1. Витягніть з USB-портів усі підключені пристрої.
2. Вставте флешку, що містить оновлення, в USB-порт. Установлення почнеться негайно.

УВАГА: *щойно встановлене оновлення стає доступним після наступного запуску двигуна.*

Інформацію про будь-які подальші дії читайте на сайті.

Оновлення через Wi-Fi

Для оновлення системи через Wi-Fi автомобіль повинен перебувати в межах дальності точки доступу Wi-Fi. Може стягуватися плата за передання даних.

Щоб підключити систему до Wi-Fi, виберіть:

Пункт меню	
Settings (Параметри)	
Wi-Fi	
Available Wi-Fi networks (Доступні мережі Wi-Fi)	Після цього ви можете вибрати мережу Wi-Fi. Можливо, вам потрібно буде ввести код безпеки, якщо мережу захищено. Система підтверджує успішне підключення до мережі.

Ви також повинні дати системі дозвіл на виконання автоматичних оновлень. Коли ви отримуєте свій новий автомобіль, система питає вас, чи ви бажаєте використовувати функцію автоматичних оновлень. Якщо ви погоджуєтесь отримувати автоматичні оновлення, натисніть **ОК**, щоб підтвердити.

Якщо ці пункти не з'явилися на екрані після отримання нового автомобіля, ви можете знайти їх у меню загальних параметрів та ввімкнути там функцію автоматичних оновлень. Див. розділ **«Параметри»** (с. 324).

Якщо ви захочете ввімкнути автоматичні оновлення пізніше, виберіть:

Пункт меню	
Settings (Параметри)	
General (Загальні)	
Automatic system updates (Автоматичні оновлення системи)	У цьому меню ви можете ввімкнути автоматичні оновлення. Якщо ви ще не налаштували Wi-Fi-з'єднання, система запропонує вам зробити це після ввімкнення цієї функції. Ви також можете використати це меню, щоб вимкнути функцію, якщо захочете відключити автоматичні оновлення в майбутньому.

Коли ввімкнено Wi-Fi та функцію автоматичних оновлень, система періодично перевіряє наявність оновлень для програмного забезпечення. Якщо доступна нова версія, вона відразу ж завантажується. Завантаження програмного забезпечення може тривати до 30 хвилин після вимкнення запалювання. Оновлення не заважають звичайному використанню системи. Якщо завантаження з якоїсь причини не завершилося, воно продовжить з того місця, на якому воно припинилося, коли Wi-Fi з'єднається знову з'явиться.

Після активації оновлення на сенсорному екрані з'являється оповіщення про оновлення системи. Виберіть піктограму, щоб дізнатися більше. Піктограма відображається протягом декількох циклів запалювання.

Підтримка

По додаткову підтримку звертайтеся до офіційного дилера. Щоб отримати більше інформації, відвідайте місцевий сайт Ford.

Інформація про конфіденційність

Після підключення мобільного телефону до системи вона створює профіль в автомобілі, зв'язаний із цим мобільним телефоном. Цей профіль допомагає системі пропонувати вам більше функцій мобільного зв'язку та працювати більш продуктивно. Серед іншого, цей профіль може містити дані про вашу телефонну книгу, текстові повідомлення (прочитані та непрочитані) та історію викликів (у тому числі список викликів, виконаних та прийнятих без підключення до системи). До того ж, якщо підключається мультимедійний програвач, система створює і зберігає індекс вмісту носія, що підтримується нею. Система також веде короткий діагностичний журнал усіх останніх операцій із системою (за період приблизно 10 хвилин). Профіль журналу та інші дані системи можна використовувати для поліпшення роботи системи і

під час діагностики будь-яких проблем, що можуть виникнути.

Профіль мобільного телефону, індекс мультимедійного програвача і діагностичний журнал зберігаються в автомобільній системі, доки не будуть вилучені. Зазвичай доступ до них в автомобілі здійснюється тільки тоді, коли мобільний телефон або мультимедійний програвач підключені.

Якщо ви більше не плануєте користуватися системою або автомобілем, рекомендується виконати загальне скидання, щоб видалити всю збережену інформацію. Додаткова інформація про загальне скидання міститься в загальних параметрах. Див. розділ **«Параметри»** (с. 324). Для доступу до даних системи необхідні спеціальне обладнання та доступ до модуля автомобіля. Ford Motor Company отримує доступ до даних системи без дозволу власника лише в описаних цілях, за рішенням суду, на вимогу правоохоронних органів, інших державних органів або третіх сторін, що мають на це законне право. Інші особи можуть намагатися отримати доступ до інформації без нашого відома.

ГОЛОВНИЙ ЕКРАН

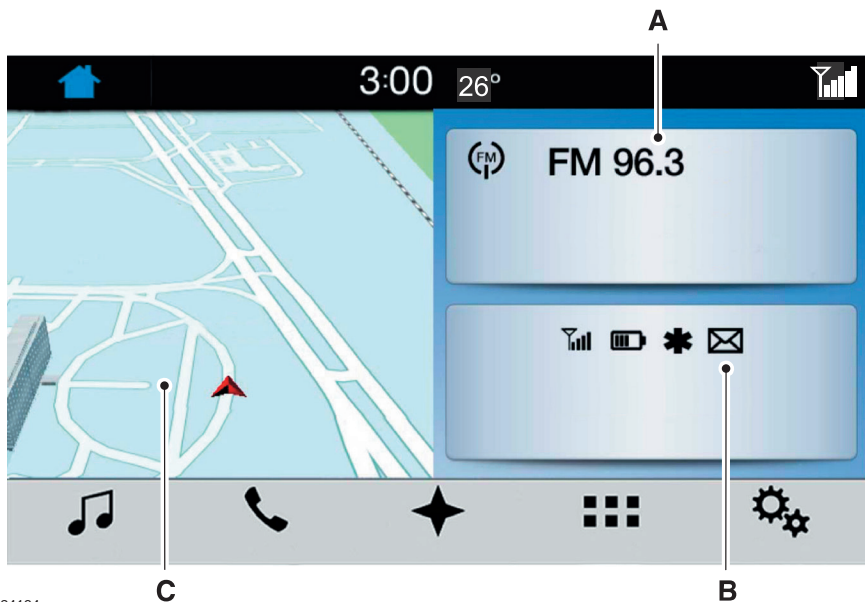

E224134

Позиція	Секція	Дисплей головного екрана
A	Аудіо	Показує активний мультимедійний пристрій. Якщо ваш автомобіль не оснащено навігаційною системою, тут відображається компас.
B	Телефон	На екрані з'являється назва підключеного телефону. Також показано стан функцій телефону. Сюди входять сила сигналу, заряд батареї, стан аварійної допомоги (ввімкнено або вимкнено), нові SMS та роумінг.
C	Навігація ¹	Ця мапа відображає ваше поточне розташування або поточний маршрут в режимі реального часу. Коли навігація активна, ви можете бачити наступний поворот на вашому маршруті. Якщо ваш автомобіль не оснащено навігаційною системою, тут відображається інформація про аудіосистему.

¹Якщо встановлено.

Ви можете торкнутися будь-якої функції на дисплеї, щоб перейти до цієї функції.

Щоразу, коли ви вибираєте кнопку «Головний екран», система повертається до цього екрана.

ВИКОРИСТАННЯ СИСТЕМИ РОЗПІЗНАВАННЯ ГОЛОСОВИХ КОМАНД

Ця система допомагає вам керувати багатьма функціями за допомогою голосових команд. Це дає вам змогу не випускати кермо з рук та зосередитися на дорозі перед вами.



Щоб використати голосові команди системи, натисніть кнопку голосового керування на кермі та зачекайте сигналу системи.

Будь-яка з нижченаведених команд, що містить «___», є динамічною голосовою командою. Слова, які ви вимовляєте замість «___», залежать від контексту або типу голосової команди. Наприклад, «___» може бути іменем з телефонної книги, номером телефону, виконавцем, жанром, об'єктом інфраструктури, температурою або радіочастотою.

Нижче наведено деякі з голосових команд, які ви можете вимовити в будь-який момент під час сеансу голосового керування:

Голосова команда	Дія та опис
Main menu (Головне меню)	Повернення до головного меню.
Back (Повернутися)	Повернення до попереднього екрана.
List of commands (Список команд)	Система видає список можливих голосових команд.
___ list of commands (___, список команд)	Ви можете назвати будь-яку функцію, і система видасть список команд, наявних для цієї функції.
Previous page (Попередня сторінка) Next page (Наступна сторінка)	Ви можете використати цю команду, щоб переглянути наступну або попередню сторінку з пунктами на будь-якому екрані з декількома сторінками варіантів вибору.
Help (Допомога)	Система повідомляє команди, які можна використати на поточному екрані.
___ help (___, допомога)	Ви можете назвати будь-яку функцію, і система видасть список команд, наявних для цієї функції.
Cancel (Скасувати)	Скасування активного сеансу голосового керування.

Голосові команди для керування аудіосистемою

Натисніть кнопку голосового керування на кермі та після сигналу скажіть:

Голосова команда	Дія та опис
DAB FM AM	Прослуховування цифрового, AM- або FM-радіо.
AM __ FM __	Налаштування на певну FM- або AM-частоту.
Bluetooth audio (Аудіопристрій з Bluetooth)	Прослуховування музики на пристрої, підключеному через Bluetooth.
USB CD Player (CD-програвач)	Прослуховування музики на пристрої, підключеному через USB, або на CD-програвачі.
Browse artist __ (Переглянути, виконавець) Browse album __ (Переглянути, альбом) Browse genre __ (Переглянути, жанр) Browse playlist __ (Переглянути, список відтворення) Browse audiobook __ (Переглянути, аудіокнига) Browse podcast __ (Переглянути, подкаст) Browse all tracks (Переглянути, всі композиції) Browse all artists (Переглянути, всі виконавці) Browse all albums (Переглянути, всі альбоми) Browse all genres (Переглянути, всі жанри) Browse all playlists (Переглянути, всі списки відтворення) Browse all audiobooks (Переглянути, всі аудіокнижки) Browse all podcasts (Переглянути, всі подкасти)	Лише для USB-аудіопристроїв та iPod: ви можете переглянути список медіафайлів за категорією, назвавши спочатку категорію, а потім ім'я виконавця, назву альбому або назву жанру. Система повинна завершити індексацію, перш ніж ця можливість стане доступною.
Play __ (Відтворити)	Лише для USB-аудіопристроїв та iPod: ви можете вимовити ім'я виконавця, назву альбому, назву жанру, назву композиції або назву списку відтворення, щоб відтворити вибрані медіафайли. Система повинна завершити індексацію, перш ніж ця можливість стане доступною.

SYNC™ 3

Голосова команда	Дія та опис
Play artist __ (Відтворити, виконавець __) Play album __ (Відтворити, альбом __) Play genre __ (Відтворити, жанр __) Play playlist __ (Відтворити, список відтворення __) Play song (Відтворити, пісня)	Лише для USB-аудіопристроїв та iPod: ви можете відтворити вибрані медіа файли за категорією, назвавши спочатку категорію, а потім ім'я виконавця, назву альбому або назву жанру. Система повинна завершити індексацію, перш ніж ця можливість стане доступною.

¹Якщо встановлено.

Голосові команди для керування кліматичною системою (якщо встановлено)

Щоб відрегулювати температуру, натисніть кнопку голосового керування на кермі та після сигналу скажіть:

Голосова команда	Дія та опис
Set temperature __ °F (Установити температуру __ °F)	Налаштуйте температуру в діапазоні 60 °F та 85 °F.
Set temperature __ °C (Установити температуру __ °C)	Налаштуйте температуру в діапазоні 15,5 °C та 29,5 °C.
Max temperature (Макс. температура)	
Min temperature (Мін. температура)	
Climate help (Клімат, допомога)	

Голосові команди для керування телефоном

Щоби зв'язати свій телефон із системою, натисніть кнопку голосового керування на кермі та після сигналу скажіть:

Голосова команда	Дія та опис
Pair phone (Зв'язати телефон)	Виконайте процес зв'язування, дотримуючись інструкцій на екрані. Див. розділ «Параметри» (с. 324).

Щоб зателефонувати, натисніть кнопку голосового керування на кермі та після сигналу скажіть:

Голосова команда	Дія та опис
Call ___ (Зателефонувати, ___)	Дає вам можливість зателефонувати зазначеному контакту з вашої телефонної книги.
Call _____ (Зателефонувати, _____)	Дає вам можливість зателефонувати зазначеному контакту з вашої телефонної книги на зазначений номер.
Dial ___ (Набрати ___)	Дає вам можливість набрати зазначений номер. Наприклад: «Dial 867-5309» (Набрати 867 53 09)
Redial (Набрати повторно)	Виклик останнього номера, набраного з вашого телефону.

Переконайтеся, що ви вимовляєте ім'я контакту саме так, як його написано в списку контактів.

Щоб перейти до параметрів SMS, натисніть кнопку голосового керування на кермі та після сигналу скажіть:

Голосова команда	Дія та опис
Listen to Message (Прослухати повідомлення)	
Listen to Message ___ (Прослухати повідомлення ___)	Ви можете сказати номер повідомлення, яке ви хочете прослухати.
Reply to Message (Відповісти на повідомлення)	(Недоступно для пристроїв Apple)

Служба голосових команд телефону

Натисніть та утримуйте кнопку голосового керування на кермі, щоб отримати доступ до цієї функції, якщо вона підтримується підключеним пристроєм. Наприклад, таким чином користувачі iPhone можуть отримати доступ до Siri Eyes Free.

Голосові команди для керування навігацією (якщо встановлено) Установлення пункту призначення

Ви можете використати будь-яку з нижчезазначених команд, щоб установити пункт призначення або знайти об'єкт інфраструктури (POI).

Натисніть кнопку голосового керування на кермі та після сигналу скажіть:

Голосова команда	Дія та опис
Find an address (Знайти адресу)	Дає змогу перейти до функції пошуку адреси. Укажіть адресу в такій формі: місто, потім вулиця, потім номер будинку. Якщо ви використовуєте англійську або французьку мову, спочатку назвіть номер будинку, потім вулицю, а потім місто.
Find POI (Знайти об'єкт інфраструктури)	Ви можете вирішити, чи вводити POI за назвою або за категорією.
Find nearest __ (Знайти найближчий __)	Укажіть, яку категорію об'єкта інфраструктури ви бажаєте шукати поблизу (наприклад, ресторани).
Find a __ (Знайти __)	Дає змогу шукати категорію POI.
Destination home (Пункт призначення, дім)	Дає змогу прокласти маршрут до вашої домашньої адреси, збереженої в улюблених пунктах призначення.
Destination my work (Пункт призначення, моя робота)	Дає змогу прокласти маршрут до вашої робочої адреси, збереженої в улюблених пунктах призначення.
Previous destinations (Попередні пункти призначення)	Відображає раніше встановлені пункти призначення.
Favourite destinations (Улюблені пункти призначення)	Відображає пункти призначення, збережені вами у список улюблених.

Крім того, ви можете вимовити ці команди, коли маршрут активний:

Голосова команда	Дія та опис
Cancel route (Скасувати маршрут)	Скасування поточного маршруту.
Reroute (Об'їзд)	Дає вам можливість вибрати альтернативний маршрут.
Repeat last instruction (Повторити останню інструкцію)	Повторення останньої навігаційної підказки.
Show route (Показати маршрут)	Відображення всього маршруту на оглядовій мапі.
Show traffic (Показати автодорожні події)	Відображення списку автодорожніх подій на вашому маршруті.
Show all traffic (Показати всі автодорожні події)	Відображення списку всіх автодорожніх подій.
Show map (Показати мапу)	Відображення мапи на сенсорному екрані.
Show north up (Показати північ вгорі)	Північ показано в верхній частині мапи.
Show heading up (Показати навігацію за напрямком руху)	Мапа повертається за напрямком руху автомобіля.
Show 3D (Показати 3D)	Мапа відображається в режимі 3D.

Голосові команди для керування програмами на мобільному телефоні (якщо встановлено)

Нижченаведені голосові команди завжди доступні:

Голосова команда	Дія та опис
Mobile applications (Мобільні програми)	Система запросить вас назвати програму, яку ви бажаєте запустити.
List applications (Список програм)	Система видає список усіх мобільних програм, доступних на цей момент.
Find applications (Знайти програми)	Система шукає сумісні програми, що працюють на вашому пристрої, та підключається до них.

Також існують голосові команди, які ви можете використовувати, коли програми підключаються до SYNC 3:

Голосова команда	Дія та опис
Скажіть назву програми	Ви можете в будь-який момент сказати назву мобільної програми, щоб запустити її на SYNC 3.
Скажіть назву програми, потім «Help» (допомога)	SYNC 3 видає список доступних голосових команд для зазначеної програми, якщо ця програма зараз запущена на SYNC 3.
Скажіть «Close» (закрити), потім назву програми	SYNC вийде із зазначеної програми.

Голосові команди для параметрів голосового керування

Щоб перейти до параметрів голосового керування, натисніть кнопку голосового керування на кермі та після сигналу скажіть:

Голосова команда	Дія та опис
Voice settings (Параметри голосового керування)	Перехід до параметрів голосового керування.
Interaction mode standard (Режим взаємодії, стандартний)	Коли цей режим увімкнено, система застосовує довші підказки.
Interaction mode advanced (Режим взаємодії, просунутий)	Коли цей режим увімкнено, система застосовує коротші підказки.
Call confirmation on (Підтвердження телефонного дзвінка, ввімкнути)	Перш ніж зробити телефонний дзвінок, система просить підтвердження.

Голосова команда	Дія та опис
Call confirmation off (Підтвердження телефонного дзвінка, вимкнути)	Система телефонує без підтвердження.
Voice command lists on (Списки голосових команд, увімкнути)	Система відображає короткий список доступних команд.
Voice command lists off (Списки голосових команд, вимкнути)	Система не відображає список команд.

Ви можете регулювати гучність голосових підказок системи за допомогою регулятора гучності.

Автоматичне зменшення швидкості вентилятора

Залежно від поточних параметрів кліматичної системи швидкість вентилятора може автоматично зменшуватися, щоб зменшити кількість фонових шумів в автомобілі, коли ви вимовляєте голосові команди або говорите по телефону.

Швидкість вентилятора повертається до нормального рівня, коли сеанс голосового керування закінчується. Ви можете вручну відрегулювати швидкість вентилятора за допомогою кнопок або ручки швидкості вентилятора під час сеансу голосового керування.

Щоб вимкнути функцію автоматичного зменшення швидкості вентилятора під час сеансів голосового керування, виконайте нижченаведені дії.

1. Одночасно натисніть та утримуйте кнопки кондиціонера повітря та рециркуляції повітря.
2. Відпустіть кнопки та не пізніше ніж через кілька секунд збільште швидкість вентилятора.

Щоб знову увімкнути цю функцію, повторіть вищенаведену послідовність дій.

РОЗВАЖАЛЬНІ СИСТЕМИ

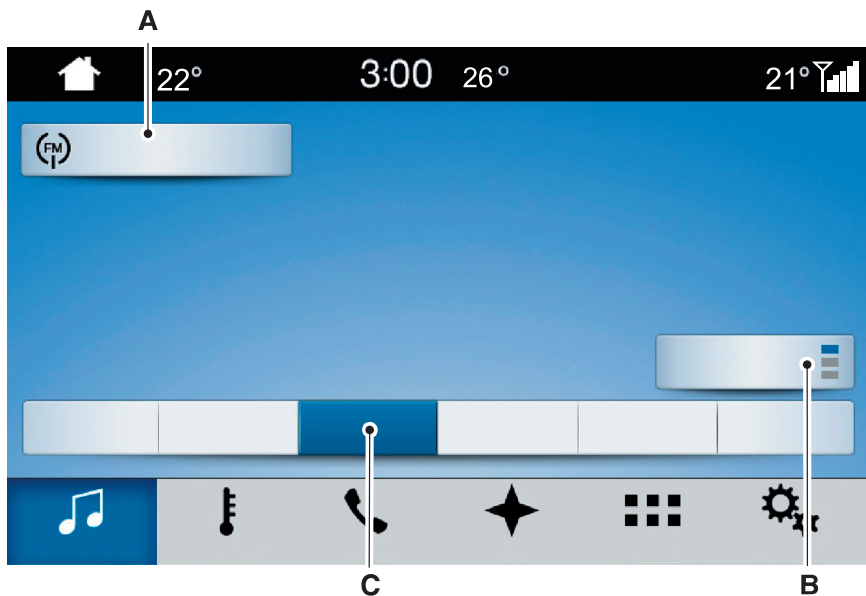

E224963

Елемент	Повідомлення	Опис
A	Sources (Джерела)	Відображає вибраний вами мультимедійний носій.
B	Presets (Попередні установки)	Дає вам змогу вибирати ряд попередніх установок, який ви хочете переглянути.
C	Попередня установка	Показує станції, які ви зберегли як попередні установки.

Ви можете перейти до цих елементів за допомогою сенсорного екрана або голосових команд. Доступні елементи можуть змінюватися залежно від вибраного вами джерела.

Вам можуть бути доступні такі елементи:

Пункт	Опис
Direct tune (Пряме налаштування)	З'являється спливаюче вікно для введення частоти станції.
TA (Автодорожні повідомлення)	Дозволяє вам вмикати та вимикати автодорожні повідомлення.
Stations (Станції)	З'являється список наявних радіостанцій. Ви можете вибрати станцію, натиснувши будь-який пункт у списку на сенсорному екрані. Щоб побачити більше станцій, прокрутіть список вниз за допомогою верхньої та нижньої стрілок, смуги прокручування або провівши пальцем вниз по списку.

Джерела

Натисніть цю кнопку, щоб вибрати носій, який ви хочете використовувати для прослуховування музики.

Радіо AM/FM/DAB

Налаштування на станцію
Ви можете використати кнопки налаштування або пошуку на лицьовій панелі радіоприймача, щоб вибрати станцію.

Щоб налаштуватися на станцію за допомогою сенсорного екрана, виберіть:

Пункт	Опис
Direct tune (Пряме налаштування)	З'являється спливаюче вікно для введення частоти станції.
Station List (Список станцій)	З'являється список наявних радіостанцій. Ви можете вибрати станцію, натиснувши будь-який пункт у списку на сенсорному екрані. Щоб побачити продовження списку, прокрутіть його вгору та вниз за допомогою верхньої та нижньої стрілок, смуги прокручування або провівши пальцем вгору або вниз по списку.

Щоби стерти раніше введену цифру, скористайтеся кнопкою повернення.

Після введення ідентифікатора станції ви можете вибрати:

Пункт	Опис
Enter (Ввести)	Натисніть, щоб почати відтворювати передачі зі станції, яку ви ввели.
Cancel (Скасувати)	Натисніть, щоб вийти, не змінюючи станцію.

Попередні установки

Щоб задати нову попередньо встановлену станцію, налаштуйтеся на станцію та натисніть й утримуйте одну з кнопок попередньої установки. Поки система запам'ятовує станцію, звук в аудіосистемі ненадовго зникає, а потім повертається.

Ряди попередніх установок

Для AM передбачено два ряди попередніх установок, для FM – три, для DAB – теж три. Щоб перейти до додаткових попередніх установок, торкніться кнопки попередніх установок. Індикатор на кнопці попередніх установок показує, який ряд установок ви наразі переглядаєте.

CD-програвач (якщо встановлено)

Як тільки ви виберете це джерело, система повернеться до основного екрана аудіосистеми. На екран виводиться інформація про музику, що відтворюється на цей момент.

Також доступні нижченаведені кнопки:

Пункт	Опис
Browse (Переглянути)	Ви можете використати кнопку Browse, щоб вибрати композицію.
Repeat (Повторити)	Виберіть цю кнопку, і з'явиться маленька цифра один, повідомляючи, що для цієї композиції вибрано режим повторного відтворення. Для компакт-дисків з MP3: ця кнопка дає вам змогу перемикатися між вимкненням повторного відтворення, повторенням однієї композиції (відображається маленька цифра один) та повторенням поточної папки (відображається маленьке зображення папки).
Shuffle (Відтворення в довільному порядку)	Виберіть символ відтворення в довільному порядку, щоб музика на диску відтворювалася в довільному порядку.

Для керування відтворенням музики ви можете використовувати кнопки «ПОШУК далі», «ПОШУК назад», «Пауза» або «Відтворення».

Аудіопристрій з Bluetooth

Функція аудіопристрою з Bluetooth може давати вам доступ до вмісту вашого пристрою з Bluetooth. Робота цієї функції залежить від моделі телефону. Щоб перевірити сумісність свого телефону, відвідайте місцевий сайт Ford. Для використання аудіопристрою з Bluetooth ваш телефон повинен бути зв'язаним із системою. Див. розділ «Телефон» (с. 307).

Доступні такі кнопки для Bluetooth:

Пункт	Опис
Repeat (Повторити)	Натискаючи кнопку Repeat, ви переключаєтеся між трьома режимами повторного відтворення: вимкнення повторного відтворення (кнопка не підсвічується), повторити всі (кнопка підсвічується) та повторити одну композицію (кнопка підсвічується з маленькою цифрою один).
Shuffle (Відтворення в довільному порядку)	Відтворення композицій у довільному порядку.

Для керування відтворенням музики ви можете використовувати кнопки «ПОШУК далі», «ПОШУК назад», «Пауза» або «Відтворення». Щоб отримати більше інформації про композицію, що відтворюється, натисніть на обкладинку альбому або кнопку Info (інформація).

Відтворюючи музику з пристрою з Bluetooth, ви можете шукати певну музику, вибираючи такі функції:

Пункт	Опис
Browse (Переглянути)	За наявності списку композицій він відображається у списку відтворення Now Playing (Відтворюється). Робота цієї функції залежить від вашого пристрою та активного мультимедійного програвача на підключеному пристрої.
New search (Новий пошук)	Ця функція, розміщена під Browse, дає вам змогу відтворювати всі композиції або створювати добірку композицій за однією з нижченаведених категорій. Категорії надає підключений пристрій, тож список категорій для вашого пристрою може бути іншим.
	Playlists (Списки відтворення)
	Artists (Виконавці)
	Albums (Альбоми)
	Songs (Пісні)
	Composers (Композитори)

USB або iPod

Функція USB надає вам доступ до вмісту USB-пристрою, як-от музика, аудіокниги або подкасти.

Доступні такі кнопки для USB та iPod:

Пункт	Опис
Repeat (Повторити)	Натискаючи кнопку Repeat, ви переключаетесь між трьома режимами повторного відтворення: вимкнення повторного відтворення (кнопка не підсвічується), повторити всі (кнопка підсвічується) та повторити одну композицію (кнопка підсвічується з маленькою цифрою один).
Shuffle (Відтворення в довільному порядку)	Відтворення композицій у довільному порядку.

Для керування відтворенням музики ви можете використовувати кнопки «ПОШУК далі», «ПОШУК назад», «Пауза» або «Відтворення». Щоб отримати більше інформації про композицію, що відтворюється, натисніть на обкладинку альбому або кнопку Info (інформація). Для деяких при-

строїв в системі передбачено кнопки, що дають можливість пропускати фрагменти тривалістю 30 секунд під час прослуховування аудіокниг або подкастів. Ви можете перемотувати запис як вперед, так і назад.

Відтворюючи музику з USB-пристрою, ви можете шукати певну музику, вибираючи такі функції:

Пункт	Опис
Browse (Переглянути)	За наявності списку композицій він відображається у списку відтворення Now Playing (Відтворюється).
New search (Новий пошук)	Ця функція, розміщена під Browse, дає вам змогу відтворювати всі композиції або створювати добірку композицій за однією з нижченаведених категорій.
	Play all (Відтворити всі)
	Playlists (Списки відтворення)
	Artists (Виконавці)
	Albums (Альбоми)
	Songs (Пісні)
	Genres (Жанри)
	Podcasts (Подкасти)
A-Z jump (Швидкий перехід A-Z)	Audiobooks (Аудіокниги)
	Composers (Композитори)
	Ця кнопка дає вам змогу вибрати певну літеру в межах категорії, яку ви переглядаєте, та перейти до всіх позицій у категорії, що починаються на цю літеру.
Explore device (Переглянути вміст пристрою)	За наявності ця функція дає вам змогу переглядати папки та файли на USB-пристрої.

USB-порти

USB-порти розташовано на центральній консолі або на панелі приладів. Ця функція дає вам змогу підключати мультимедійні USB-пристрої та флешки і заряджати пристрої, якщо вони підтримують цю функцію. Виберіть цю функцію, щоб відтворювати аудіофайли на USB-пристрої.

Підтримувані мультимедійні програвачі, формати та інформація про метадані

Система дає змогу підключати практично будь-які цифрові мультимедійні програвачі, в тому числі iPod®, iPhone та більшість флешок. Підтримувані аудіоформати включають MP3, WMA, WAV, AAC і FLAC. Підтримувані розширення аудіофайлів включають MP3, WMA, WAV, M4A, M4B, AAC і FLAC. Підтримувані файлові системи USB включають: FAT, exFAT і NTFS.

Система також спроможна організувати індексовані медіафайли з відтворюючого пристрою за тегами метаданих. Теги метаданих, що є описовими ідентифікаторами програмного забезпечення, вставленими в медіафайли, надають інформацію про файл. Якщо теги метаданих індексованих файлів не містять жодної інформації, SYNC може вписати «Unknown» (Невідомо) в чисті поля тегів метаданих. Система спроможна виконати індексацію 50 000 пісень на один USB-пристрій для максимум 10 пристроїв.

ТЕЛЕФОН

ПОПЕРЕДЖЕННЯ



Неуважність під час водіння може призвести до втрати керування автомобілем, аварії та травм. Ми настійно рекомендуємо вживати особливих застережних заходів під час використання будь-яких пристроїв, що можуть відвернути вашу увагу від дороги. Передусім ви несете відповідальність за безпечну експлуатацію автомобіля. Ми не радимо використовувати під час водіння будь-які мобільні пристрої та по можливості радимо натомість використовувати системи з голосовим керуванням. Обов'язково ознайомтеся з усіма чинними місцевими законами, що поширюються на використання електронних пристроїв під час водіння.

Можливість користуватися телефоном, не прибираючи рук з керма, – одна з головних особливостей системи. Після зв'язування телефону із системою ви отримуєте доступ до численних опцій за допомогою сенсорного екрана або голосових команд. Хоча ця система підтримує численні функції, робота багатьох з них залежить від того, чи підтримує їх ваш мобільний.

Зв'язування мобільного телефону в перший раз

Перш ніж використовувати функції теле-

фону в режимі гучного зв'язку, зв'яжіть телефон, що підтримує Bluetooth, із системою. Увімкніть Bluetooth на своєму пристрої, щоб почати зв'язування. За потреби зверніться до посібника з експлуатації телефону.

Щоб додати телефон, виберіть:

Пункт меню	
Pair phone (Зв'язати телефон)	Цей пункт розміщено на екрані функції «Телефон». Ви також можете використати голосову команду. Див. розділ «Використання системи розпізнавання голосових команд» (с. 295).

1. Виконайте вказівки на екрані.
2. Система попросить вас знайти назву моделі вашого автомобіля на екрані телефону.
3. Виберіть модель свого автомобіля, коли вона висвітлиться на екрані телефону.
4. Переконайтеся, що шестизначне число на екрані телефону збігається з шестизначним числом на сенсорному екрані автомобіля.
5. На сенсорному екрані з'явиться повідомлення про успішне виконання зв'язування.
6. Ваш телефон може попросити вас дати системі дозвіл на отримання доступу до інформації. Щоб перевірити сумісність свого телефону, зверніться до посібника з експлуатації телефону або відвідайте сайт.

Ви також можете додати телефон іншим чином. Виберіть:

Пункт меню	
Pair phone (Зв'язати телефон)	
Після чого виберіть:	
Discover other Bluetooth devices (Знайти інші пристрої з Bluetooth)	

1. Виконайте вказівки на екрані.
2. Виберіть назву свого телефону, коли вона висвітлиться на сенсорному екрані

автомобіля.

3. Переконайтеся, що шестизначне число на екрані телефону збігається з шестизначним числом на сенсорному екрані автомобіля.
4. На сенсорному екрані з'явиться повідомлення про успішне виконання зв'язування.
5. Ваш телефон може попросити вас дати системі дозвіл на отримання доступу до інформації. Щоб перевірити сумісність свого телефону, зверніться до посібника з експлуатації телефону або відвідайте сайт.

Як мінімум, більшість мобільних телефонів із бездротовою технологією Bluetooth підтримують такі функції:

- відповідь на вхідний виклик;
- завершення виклику;
- набір номера;

- оповіщення «очікування виклику»;
- ідентифікацію абонента.

Інші функції, як-от текстові повідомлення через Bluetooth та автоматичне завантаження телефонної книги, залежать від параметрів мобільного телефону. Щоб перевірити сумісність свого телефону, зверніться до посібника з експлуатації телефону або відвідайте місцевий сайт Ford.

Меню телефону

Це меню стає доступним після зв'язування телефону із системою.

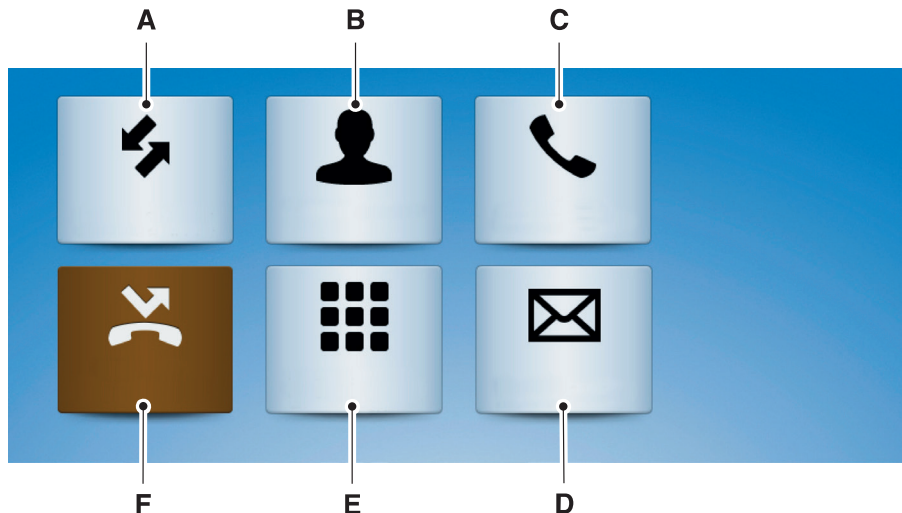

SYNCTM 3

Позиція	Пункт меню	Дія та опис			
A	Список нещодавніх викликів	Відображення нещодавніх викликів. Ви можете зателефонувати, вибравши абонента з цього списку. Ви також можете відсортувати дзвінки, торкнувшись спадного меню вгорі сенсорного екрана. Ви можете вибрати:			
		All (Усі)	Incoming (Вхідні)	Outgoing (Вихідні)	Missed (Пропущені)
B	Контакти	Усі контакти з вашого телефону відображаються в алфавітному порядку.			
		A-Z jump (Перехід A-Z)	Торкніться цієї кнопки, щоб швидко перейти до позицій, що починаються на певну літеру.		
C	Параметри телефону	Відображення назви вашого телефону, перехід до параметрів телефону. У цьому меню ви можете зв'язати додаткові пристрої та установити мелодії виклику та оповіщення. Див. розділ «Параметри» (с. 324).			
D	SMS	Відображення всіх нещодавніх SMS, якщо ваш телефон підтримує цю функцію.			
E	Клавіатура телефону	Використовуйте цю клавіатуру, щоб набрати номер телефону. Торкніться кнопки повернення, щоб видалити останню набрану цифру.			
		Call (Зателефонувати)	Торкніться цієї кнопки, щоб почати дзвінок.		
F	Не турбувати	Торкніться цієї кнопки, щоби спрямувати всі дзвінки прямо на свою голосову пошту. Якщо на вашому телефоні не налаштовано голосову пошту, дзвінки буде відхилено. Оповіщення про нові SMS не відображаються на сенсорному екрані, і всі мелодії виклику та оповіщення переводяться в тихий режим.			

Якщо ваш телефон має функцію розпізнавання голосових команд, ви можете побачити в меню спеціальну кнопку для цієї функції. Ви також можете натиснути та утримувати кнопку голосового керування на кермі, щоб використати цю функцію.

Телефонування

Існує декілька способів робити дзвінки через систему, зокрема за допомогою голосових команд. Див. розділ **«Використання системи розпізнавання голосових команд»** (с. 295).

Щоб зателефонувати на номер з ваших контактів, виберіть:

Пункт меню	Дія та опис
Контакти	Виберіть у списку контактів ім'я людини, який ви збираєтеся зателефонувати. Будь-які номери, збережені для цього абонента, відображаються разом з його будь-якими збереженими фотографіями.

Щоб зателефонувати на номер з нещодавніх викликів, виберіть:

Пункт меню	Дія та опис
Список нещодавніх викликів	Після цього ви можете вибрати у списку номер, на який ви хочете зателефонувати. Система почне телефонувати.

Щоб зателефонувати на номер, не збережений у телефоні, виберіть:

Пункт меню	Дія та опис
Клавіатура телефону	Виберіть цифри номера, на який ви хочете зателефонувати.
Call (Зателефонувати)	Система почне телефонувати.

Торкніться кнопки повернення, щоб видалити останню набрану цифру.

Вхідні виклики

Під час вхідного виклику лунає звуковий сигнал. Якщо наявна інформація про людину, що телефонує, вона з'являється на сенсорному екрані.

Щоб відповісти на виклик, виберіть:

Пункт меню
Асерт (Прийняти)

УВАГА: ви також можете відповісти на виклик, натиснувши кнопку «телефон» на кермі.

Щоб відхилити виклик, виберіть:

Пункт меню
Reject (Відхилити)

УВАГА: ви також можете відхилити виклик, натиснувши кнопку «телефон» на кермі.

Якщо хочете проігнорувати виклик, не робіть нічого. Система зареєструє його як пропущений виклик.

Під час телефонного виклику

Під час телефонного виклику збережені в контактах ім'я та номер співрозмовника відображаються на сенсорному екрані.

Екран також показує інформацію про стан телефону:

- сила сигналу,
- батарея,
- аварійна допомога; див. розділ «Параметри» (с. 324).

Ви можете вибрати будь-який із цих пунктів під час активного телефонного виклику:

Пункт меню	Дія та опис
End call (Завершити виклик)	Негайне завершення телефонного виклику. Ви також можете натиснути кнопку на кермі.
Keypad (Клавіатура)	Натисніть, щоб отримати доступ до телефонної клавіатури.
Mute call (Вимкнути мікрофон)	Ви можете вимкнути мікрофон, щоб співрозмовник вас не чув.
Handsfree off (Вимкнути гучний зв'язок)	Переведення виклику на мобільний телефон або назад на систему.

Робота з текстовими повідомленнями (SMS)

УВАГА: робота функцій завантаження текстових повідомлень та відповіді на них за допомогою Bluetooth залежить від мобільного телефону.

Ви можете вибрати:

Пункт меню	Дія та опис
Hear it (Почути)	Система прочитає вам повідомлення.
View (Переглянути)	Перегляд SMS на сенсорному екрані.
Call (Зателефонувати)	Дзвінок автору SMS.
Reply (Відповісти)	Вибір із 15 шаблонів повідомлень. Натисніть на повідомлення, яке ви бажаєте використати, та підтвердьте відправлення SMS. Система підтвердить успішне відправлення повідомлення.
Close (Закрити)	Вихід із сенсорного екрана.

Можливості зв'язку смартфона (якщо встановлено)

Система SYNC 3 дає вам можливість використовувати Apple CarPlay та Android Auto для доступу до вашого телефону.

Коли ви використовуєте Apple CarPlay або Android Auto, ви можете:

- робити дзвінки;
- відправляти та отримувати повідомлення;
- слухати музику;
- використовувати функцію розпізнавання голосових команд, інтегровану в ваш телефон.

Apple CarPlay та Android Auto роблять неможливим використання деяких із функцій SYNC 3.

Більшість функцій Apple CarPlay та Android Auto використовують мобільні дані.

Apple CarPlay

Технологія Apple CarPlay вимагає iPhone 5 або новішу модель з iOS 7.1 або пізнішої версії. Рекомендуємо оновитися до останньої версії iOS.

1. Підключіть телефон до USB- порту.
2. Виконайте вказівки на сенсорному

Отримання текстового повідомлення
Якщо така функція підтримується вашим мобільним телефоном, то після прибуття нового повідомлення лунає звуковий сигнал і на сенсорному екрані відображається спливаюче вікно з ідентифікаційними даними автора повідомлення.

екрані.

3. Виконайте вказівки на екрані вашого телефону, щоб дозволити доступ до Apple CarPlay.

Коли установку буде завершено, після з'єднання з автомобілем через USB-порт ваш телефон буде підключатися до CarPlay автоматично.

Щоб відключити цю функцію на екрані «Параметри», виберіть:

Пункт меню
Apple CarPlay preferences (Налаштування Apple CarPlay)
Ваш пристрій присутній у списку, якщо система SYNC виявила Apple CarPlay. Виберіть спочатку назву свого пристрою, а потім:
Disable (Відключити)

Щоб повернутися до SYNC 3, перейдіть до головного екрана Apple CarPlay та виберіть програму SYNC.

УВАГА: по підтримку для Apple CarPlay звертайтеся до компанії Apple.

Android Auto

Технологія Android Auto сумісна з більшістю пристроїв, що використовують Android 5.0 або пізнішу версію.

1. Завантажте на свій пристрій програму Android Auto з Google Play, щоб підготувати пристрій (цей процес може використовувати мобільні дані).

УВАГА: програма Android Auto може не пропонуватися для вашої країни.

2. Щоб увімкнути цю функцію на екрані «Параметри», прокрутіть ліворуч на екрані та виберіть:

Пункт меню

Android Auto preferences (Налаштування Android Auto)

Enable Android Auto (Увімкнути Android Auto)

УВАГА: перш ніж підключити пристрій до USB-порту, потрібно увімкнути Android Auto.

Тепер пристрій можна підключати до USB-порту.

Щоб відключити Android Auto на екрані «Параметри», виберіть:

Пункт меню

Android Auto preferences (Налаштування Android Auto)

Ваш пристрій присутній у списку, якщо система SYNC виявила Android Auto. Виберіть спочатку назву свого пристрою, а потім:

Disable (Відключити)

УВАГА: можливо, вам знадобиться зсунути вікно «Параметри» ліворуч, щоб вибрати **Apple CarPlay Preferences (Налаштування Apple CarPlay)** або **Android Auto Preferences (Налаштування Android Auto)**.

Щоб повернутися до SYNC 3, виберіть піктограму спідометра у рядку меню Android Auto в нижній частині сенсорного екрана, після чого торкніться кнопки повернення до SYNC.

УВАГА: по підтримку для Android Auto звертайтеся до компанії Google.

НАВІГАЦІЙНА СИСТЕМА

Навігаційна система може відобразитися у трьох режимах: режим мапи, режим пунктів призначення та режим пошуку на мапі.

Режим мапи

У режимі мапи система показує 2D- або 3D-зображення поточного розташування вашого автомобіля на мапі.

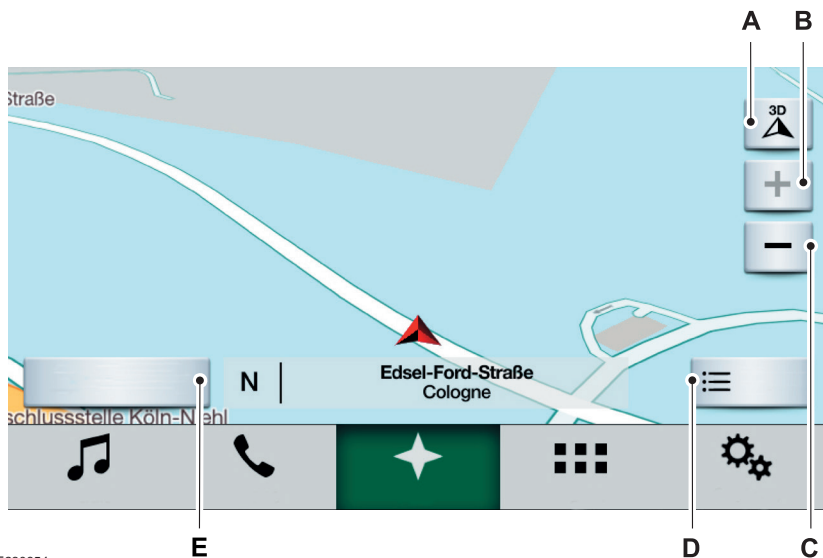

E230654

Позначення	Елемент	Опис		
A	Вид мапи	Heading up (2D) (За напрямком руху (2D))	Верхня частина екрана орієнтована за напрямком прямолінійного руху автомобіля.	
		North up (2D) (Північ вгори (2D))	Північ відображається в верхній частині екрана.	
		3D map mode (Режим тривимірної мапи)	Мапа відображається під нахилом та орієнтована за напрямком прямолінійного руху автомобіля.	
B	Збільшення масштабу	Виберіть кнопку збільшення масштабу, щоб розглянути мапу ближче або перейти в режим автоматичної зміни масштабу. Ви також можете збільшити масштаб, зводючи пальці на екрані жестом, що нагадує щипок.		
C	Зменшення масштабу	Виберіть кнопку зменшення масштабу, щоб відсунути мапу далі або перейти в режим автоматичної зміни масштабу. Ви також можете зменшити масштаб, розводючи пальці на екрані.		
D	Меню	Перехід до параметрів навігації по маршруту, зокрема:		
		Screen View (Вид екрана)	Traffic List (Список автодороз.) (якщо встановлено)	
		Коли навігація по маршруту активна, відображаються, в тому числі, такі функції:		
	Cancel Route (Скасувати маршрут)	Route overview (Огляд маршруту)	Re-route (Об'їзд)	
E	Пункт призначення	Показ усіх наявних способів пошуку, зокрема:		
		General search (Загальний пошук)	POIs (Об'єкти інфраструктури)	Favourites (Улюблені)

Режим пунктів призначення

Щоб установити пункт призначення, натисніть:

Пункт меню	Опис	
Destination (Пункт призначення)	Якщо натиснути цю кнопку (пітера Е вище), система видасть список різних способів пошуку пункту призначення.	
Після цього ви можете вибрати:		
Search (Пошук)	Натиснувши цю кнопку, ви можете встановити пункт призначення, використовуючи вільний текстовий пошук. Більше інформації про цей спосіб пошуку наведено в наступній таблиці.	
Previous Destinations (Попередні пункти призначення)	Тут зібрано 40 ваших останніх пунктів призначення. Ви можете вибрати будь-який запис із цього списку, щоб вибрати його як пункт призначення.	
	Delete all (Видалити всі)	Виберіть цей пункт, щоб видалити всі попередні пункти призначення.
Home (Дім)	Виберіть, щоби прокласти маршрут до адреси, встановленої як домашня. Буде показано час на дорогу від вашого поточного розташування до домашньої адреси.	
	Щоб установити домашню адресу, натисніть:	
	Home (Дім)	Система запитає в вас, чи ви хочете додати до списку улюблених місць домашню адресу. Виберіть:
	Yes (Так)	Введіть місцеперебування в рядок пошуку та натисніть:
	Save (Зберегти)	
Work (Робота)	Виберіть, щоби прокласти маршрут до адреси, встановленої як робоча. Буде показано час на дорогу від вашого поточного розташування до робочої адреси.	
	Щоб установити робочу адресу, натисніть:	

SYNC™ 3

Пункт меню	Опис	
	Work (Робота)	Система запитає в вас, чи ви хочете додати до списку улюблених місць робочу адресу. Виберіть:
	Yes (Так)	Введіть місцеперебування в рядок пошуку та натисніть:
	Save (Зберегти)	
Favourites (Улюблені)	Група Favorites містить будь-яке місце, яке ви раніше зберегли. Щоб додати місце до списку улюблених:	
	Add a favorite (Додати до улюблених)	Виберіть цю кнопку та введіть місцеперебування в рядок пункту призначення.
	Search (Пошук)	Виберіть цей пункт, якщо ви хочете, щоб система знайшла введену вами адресу.
	Save (Зберегти)	Виберіть цю кнопку, коли введена вами адреса з'явиться на екрані.
Point of Interest (POI) Categories (Категорії об'єктів інфраструктури (POI))	Категорії POI, що можуть відображатися (залежно від ринку та конфігурації автомобіля):	
	Food (Їжа)	
	Fuel (Паливо)	
	Hotel (Готелі)	
	ATM (Банкомати)	
	See All (Переглянути всі)	Натисніть, щоб переглянути додаткові категорії.
	Усередині цих категорій можна фільтрувати пошук за такими критеріями:	
	Nearby (Поблизу)	
	Along route (На маршруті)	
	Near destination (Поруч із пунктом призначення)	
In a town (У місті)		

SYNC™ 3

Вільний текстовий пошук

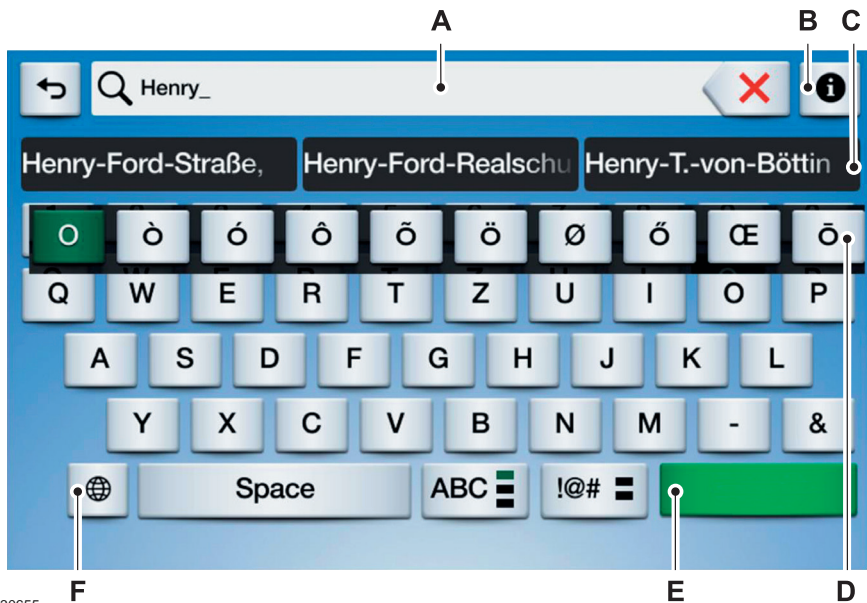

E230655

Позначення	Елемент	Опис
A	Рядок пошуку	<p>Ви можете ввести пункт призначення для навігаційної системи, використовуючи різні формати: місто вулиця номер будинку, місто номер будинку вулиця, поштовий індекс або об'єкт інфраструктури. Назву країни, де розташовано пункт призначення, вводити не треба. Щоб ввести літери з діакритичними знаками, як-от ä або é, натисніть та утримуйте відповідну літеру на клавіатурі. Виберіть Search (Пошук). Виберіть Start (Старт), щоб запустити навігацію по маршруту.</p> <p>Перехрестя (вулиця 1 / вулиця 2) (вулиця 1 та вулиця 2)</p>

SYNC™ 3

Позначення	Елемент	Опис
		(вулиця 1 & вулиця 2) (вулиця 1 @ вулиця 2)
		Широта та довгота (##.#####.##.#####) Система приймає координати в десятковому форматі. Дозволена кількість десяткових знаків – від одного до шести.
B	Піктограма «інформація»	Додаткова інформація про пошук.
C	Автозаповнення	Система пропонує можливі пункти призначення, поки ви набираєте.
D	Спливаюче вікно для символу	Якщо літера має варіанти написання, система показує їх в разі довгого натиснення клавіші цієї літери.
E	Пошук	Натисніть цю кнопку, щоб виконати пошук. Якщо пошук дає декілька результатів, SYNC запропонує вам список пунктів призначення, що найбільше відповідають вашому запиту.
F	Перемикання між розкладками клавіатури	Відображення списку наявних розкладок клавіатури.

Режим навігації по маршруту

Після вибору пункту призначення воно з'являється на мапі, і ви можете вибрати:

Пункт меню	Опис
Start (Запустити)	Виберіть цей пункт, щоб почати прокладати маршрут. За промовчанням SYNC вибирає пріоритетний маршрут (варіантом за промовчанням є найшвидший маршрут). Ви можете змінити це налаштування в параметрах навігації. Див. розділ «Параметри» (с. 324).
Save (Зберегти)	Пункт призначення зберігається в списку улюблених пунктів призначення.

SYNC™ 3

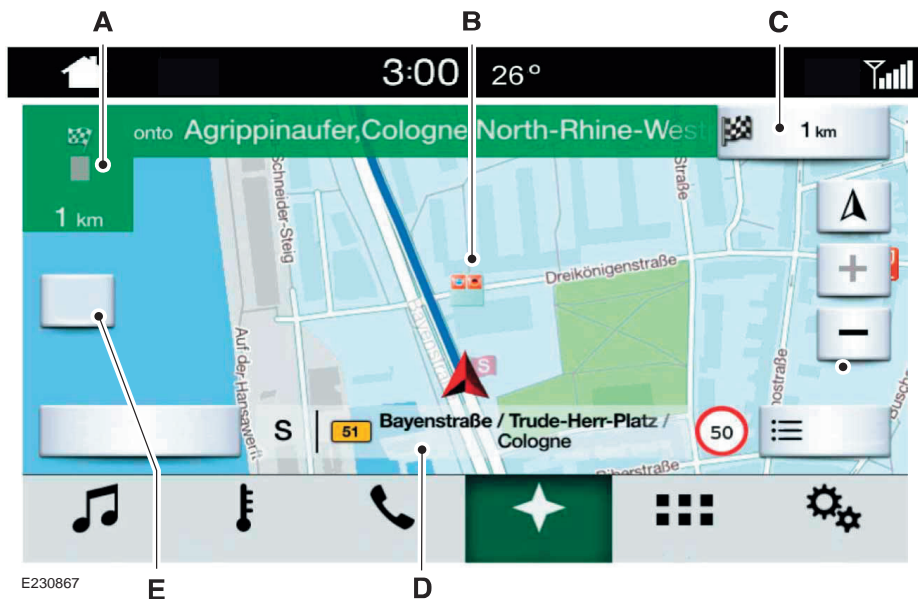

E230867

Позначення	Елемент	Опис
A	Наступний поворот	Натисніть піктограму маневру, щоб повторити наступну навігаційну інструкцію.
B	Об'єкт інфраструктури (POI)	Ви можете вибрати максимум три категорії POI для відображення на мапі. Якщо вибрані POI розташовано близько один від одного або в одному місці, відображається один квадратик з піктограмою категорії, а не декілька, щоб малу було легше читати. Коли ви вибираєте цей квадратик на мапі, з'являється спливаюче вікно, що показує, скільки POI в цьому місці. Виберіть спливаюче вікно, щоб побачити список наявних POI. Ви можете прокрутити список та вибрати з нього POI.

SYNC™ 3

Позначення	Елемент	Опис
		якщо в автомобілі низький рівень заряду або палива, на мапі автоматично відображаються станції заправки або заряджання.
C	Очікуваний час прибуття	Натисніть цю піктограму, щоб переключитися між очікуваним часом прибуття, кількістю кілометрів до пункту призначення або часом, що залишився до прибуття.
D	Нижній рядок	Відображає назву поточної дороги (за наявності).
E	Вимкнути звук	Натисніть цю кнопку, щоб вимкнути звук голосових навігаційних інструкцій. Ви можете вибрати один з трьох типів навігаційних підказок. Див. розділ « Параметри » (с. 324).

УВАГА: щоб змінити гучність голосових підказок, поверніть ручку регулювання гучності, коли лунає підказка.

Режим пошуку на мапі

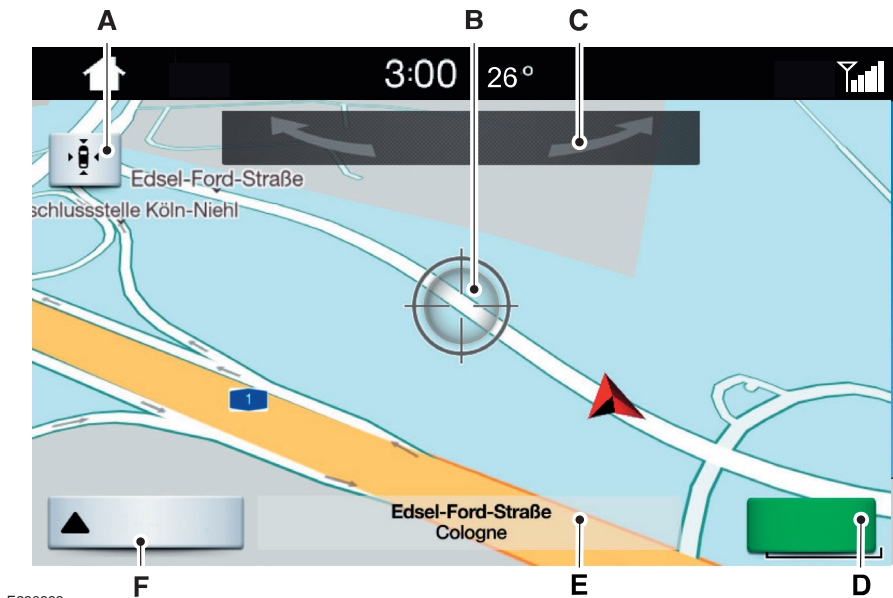

E230868

Позначення	Елемент	Опис
A	У центрі мапи	Натисніть цю кнопку, щоб поточне місцеперебування автомобіля було показано в центрі мапи. Система переходить у попередній активний режим навігації (режим мапи чи режим навігації по маршруту).
B	Курсор-перехрестя	Показ вибраного місця на мапі. Ви можете провести по мапі пальцем або використати жест «щипок», щоби змінити положення.
C	Смуга повертання	Смуга повертання відображається, лише коли активний режим 3D. Проведіть пальцем по смугі, щоб повернути мапу ліворуч або праворуч.
D	Start (Запустити)	Натисніть цю кнопку, щоб вибрати пункт призначення.
E	Нижній рядок	У цьому рядку відображається назва вибраного вами пункту призначення.
F	Елементи керування	Натисніть цю кнопку, щоб рядок функцій та кнопки навігації зникли.

Меню навігації

У режимі мапи та під час активної навігації ви можете перейти в меню навігації.

Під час активної навігації торкніться кнопки екрана, щоб переглянути меню та інші кнопки.

Щоб перейти до меню навігації, натисніть:

		Кнопка
Меню		
Після цього ви можете вибрати:		
Screen view (Вигляд екрана)	Full map (Мапа повністю)	Під час навігації мапа відображається на весь екран.
	Motorway exit info (Інформація про з'їзди з автомагістралі)	Під час навігації інформація про з'їзди відображається на правому боці екрана.

		Кнопка
	Motorway exit info (Інформація про з'їзди з автомагістралі)	Піктограми об'єктів інфраструктури (POI) відображаються для ресторанів, готелів, заправних станцій і банкоматів, якщо ті присутні на з'їзді. Ви можете вибрати піктограми, щоб отримати список конкретних місць. Ви можете вибрати один POI як проміжний пункт або пункт призначення, якщо ви цього бажаєте.
	Turn list (Список поворотів)	Ця функція доступна лише за наявності активного маршруту. Відображаються всі повороти на поточному маршруті. Ви можете об'їхати будь-яку дорогу зі списку поворотів, вибравши цю дорогу у списку. З'явиться екран, і ви зможете натиснути:
		Avoid (Об'їхати)
		Система розрахує новий маршрут та покаже новий список поворотів.
Navigation Settings (Параметри навігації)	Натисніть цю кнопку, щоби змінити свої установки. Див. розділ «Параметри» (с. 324).	
Where Am I? (Де я?)	Інформація про місто, де ви перебуваєте, та найближчу дорогу.	
Ці пункти з'являються в меню лише за наявності активного маршруту:		
Cancel route (Скасувати маршрут)	Система просить вас підтвердити скасування, а потім повертається до екрана режиму мапи.	
View Route (Переглянути маршрут)	Натисніть цю кнопку, щоб побачити мапу всього маршруту.	
Re-route (Об'їзд)	Відображається інший маршрут, що є альтернативою поточному маршруту.	
Edit waypoints (Змінити проміжні пункти)	З'являється, лише якщо на маршруті є активний проміжний пункт. Див. «Проміжні пункти» далі в цьому розділі, щоб дізнатися, як установлювати проміжні пункти.	
	Використовуйте цю кнопку, щоб змінити порядок своїх проміжних пунктів або вилучити їх.	
	Optimize order (Оптимізувати порядок)	Система задає для вас порядок.
	Waypoint items (Проміжні пункти)	Натисніть будь-який пункт у списку проміжних пунктів, щоб перемістити його вгору або вниз або вилучити його зі списку.
	Go (Вперед)	Перехід до нового екрана, де можна почати новий маршрут.

Проміжні пункти

Ви можете додати проміжний пункт до навігаційного маршруту як один із пунктів призначення на своєму маршруті. Повторюючи нижченаведені кроки, ви можете додати максимум п'ять проміжних пунктів.

Щоб додати проміжний пункт:

1. Виберіть піктограму пошуку (збільшувальне скло), коли в системі активовано маршрут. З'явиться меню пункту призначення.
2. Установіть пункт призначення за допомогою будь-якого з наявних способів. Як тільки пункт призначення буде вибрано, установіть пункт призначення як проміжний пункт, вибравши:

Пункт меню

Add waypoints (Додати проміжний пункт)	З'явиться список проміжних пунктів, і ви зможете змінити порядок усіх проміжних пунктів, вибравши піктограму меню праворуч від місцеперебування.	
	Optimize order (Оптимізувати порядок)	Система задає для вас порядок.
	Waypoint items (Проміжні пункти)	Натисніть будь-який пункт у списку проміжних пунктів, щоб перемістити його вгору або вниз або вилучити його зі списку.
	Go (Вперед)	Перехід до нового екрана, де можна почати новий маршрут.

Путівник Michelin (якщо встановлено)

Путівник Michelin – це сервіс, що надає додаткову інформацію про певні об'єкти інфраструктури (POI), як-от ресторани, готелі та об'єкти туризму (за наявності).

Поруч з об'єктами інфраструктури, для яких наявна інформація з Michelin, відображається спеціальна інформаційна кнопка. Натисніть її, щоб побачити додаткову інформацію.

Якщо ви зв'язали телефон із системою, ви можете натиснути кнопку «телефон», щоб напряму зателефонувати в вибраний POI.

УВАГА: не всі функції доступні для всіх мов і країн.

Оновлення навігаційних мап

Компанія HERE є постачальником цифрових мап для системи навігації. Якщо ви знайшли в мапах помилки, ви можете повідомити про це безпосередньо HERE, скориставшись посиланням www.here.com. Компанія HERE перевіряє всі звіти про помилки і надсилає результати перевірки через електронну пошту.

ПРОГРАМИ

Ця система дає можливість використовувати голосові команди, кнопки на кермі та сенсорний екран для керування програмами смартфонів, в яких активовано SYNC AppLink. Після того як програма почне працювати через AppLink, ви зможете керувати основними функціями програми за допомогою голосових команд і кнопок на кермі.

УВАГА: програми, що підтримують AppLink, є різними для різних регіонів.

УВАГА: щоб отримати доступ до AppLink, потрібно спочатку зв'язати смартфон із системою SYNC та підключити його до неї через Bluetooth.

УВАГА: користувачам iPhone потрібно підключити телефон через USB-порт.

УВАГА: щоб отримати відомості про наявні програми, підтримувані смартфони та усунення неполадок, відвідайте місцевий сайт Ford.

УВАГА: переконайтеся, що ви маєте активний обліковий запис для завантаженої вами програми. Деякі програми працюють автоматично без додаткових налаштувань. Інші програми потребують персональних налаштувань та створення станцій або закладок. Радимо зробити це вдома або поза автомобілем.

УВАГА: ми рекомендуємо вам ознайомитися з умовами надання послуг та політиками конфіденційності програми на смартфоні, оскільки компанія Ford не несе відповідальності за вашу програму або те, як вона використовує дані.

УВАГА: AppLink – це функція, інтегрована у систему SYNC. Доступ до мобільних програм через AppLink можливий, лише коли Android Auto або Apple CarPlay вимкнено. До деяких програм доступ можливий лише через AppLink, до інших – лише через Android Auto або Apple CarPlay. Читайте інформацію про можливості зв'язку смартфона, щоб дізнатися, як відключити Android Auto або Apple CarPlay.

УВАГА: для використання програми разом із системою, програма має бути запущена у фоновому режимі на вашому телефоні. Якщо ви завершите роботу програми на телефоні, вона припинить працювати і в системі.

УВАГА: якщо програма, сумісна з AppLink, не відображається в розділі програм, переконайтеся, що потрібна програма запущена на мобільному пристрої.

Пункт меню	Дія та опис
Find mobile apps (Знайти мобільні програми)	Система шукає сумісні програми, запущені на вашому мобільному пристрої, та підключається до них.

Увімкнення мобільних програм на SYNC 3

Щоб увімкнути мобільні програми, системі SYNC потрібний дозвіл користувача на відправлення та отримання інформації про авторизацію програми та оновлень з використанням тарифного плану підключеного пристрою.

Підключений пристрій відправляє дані компанії Ford у Сполучених Штатах. Інформація зашифрована та включає ваш VIN, номер модуля SYNC 3, показання одометра, статистику використання та інформацію про налагодження програм. Ми зберігаємо ці дані лише стільки часу, скільки необхідно для надання цієї послуги, пошуку та виправлення несправностей, поліпшення якості виробів і послуг, а також для того, щоб запропонувати вам вироби та послуги, що дозволять зацікавити вас (якщо закон це дозволяє). Оновлення дозволів програми можуть відбуватися автоматично.

УВАГА: вам потрібно увімкнути мобільні програми для кожного підключеного пристрою, коли ви вперше вибираєте мобільну програму, використовуючи цю систему.

УВАГА: діють стандартні тарифи для послуг передання даних. Ford не несе відповідальності за будь-яку додаткову плату, стягнену з вас вашим оператором зв'язку, коли ваш автомобіль відправляє або отримує дані через підключений пристрій. Сюди входять будь-які додаткові витрати, понесені через використання роумінгу за кордоном.

Ви можете вмикати ви вимикати програми через параметри. Див. розділ «Параметри» (с. 324).

Дозволи програм

Система розділяє дозволи програм на групи. Ви можете давати ці групові дозволи окремо. Ви можете в будь-який момент змінити стан групи дозволів через меню параметрів. Перебуваючи в меню параметрів, ви також можете побачити дані, що містяться в кожній групі.

Коли ви запускаєте програму за допомогою SYNC 3, вона може попросити вас дати певні дозволи, наприклад інформацію про автомобіль, характеристики керування, GPS-координати та швидкість, а також дозвіл відправляти push-повідомлення. Ви можете ввімкнути всі групи або жодну з них під час перших запитів програми на отримання дозволів. Меню параметрів пропонує можливість індивідуального контролю групових дозволів.

УВАГА: дозволи потрібно надавати лише під час першого використання програми разом із SYNC.

УВАГА: у разі вимкнення групових дозволів програми все одно зможуть працювати із SYNC, якщо ви не вимкнули всі програми (налаштування All Apps) у меню параметрів.

ПАРАМЕТРИ

У цьому меню ви можете перейти до параметрів багатьох функцій системи та змінити їх. Щоб перейти до додаткових параметрів, проведіть пальцем по екрану ліворуч або праворуч.

Sound (Звук)

Параметри Sound (Звук)	
Reset all (Скинути всі)	Скидання параметрів звуку до заводських установок.
Treble (Високі частоти)	Регулювання рівня високих частот.
Mid-range (Середні частоти)	Регулювання рівня середніх частот.
Bass (Низькі частоти)	Регулювання рівня низьких частот.
Balance / Fade (Розподіл звуку між лівими і правими / передніми і задніми динаміками)	Регулювання розподілу звуку між лівим та правим боками салону або між передньою та задньою частинами салону.
Adaptive volume (Адаптивне регулювання гучності)	Регулювання ступеня збільшення звуку аудіосистеми зі збільшенням швидкості або вимкнення цієї функції.
DSP occurance (Налаштування звуку залежно від розміщення людей у салоні)	Оптимізація звуку залежно від розміщення слухачів.
Sound settings (Параметри звуку) (якщо встановлено)	Стерео
	Об'ємний

Ваш автомобіль може мати не всі ці функції.

Media Player (Мультимедійний програвач)

Ця кнопка наявна, коли мультимедійний пристрій, як-от Bluetooth-стерео або USB-пристрій, є активним джерелом звуку. Натиснувши цю кнопку, ви отримуєте доступ до нижченаведених пунктів лише для активних пристроїв.

Пункт меню	Дія та опис		
Podcast speed (Швидкість подкасту)	Для деяких USB-пристроїв система може регулювати швидкість відтворення подкастів. Коли подкаст відтворюється, ви можете вибрати:		
	Slower (Повільніше)	Normal (Нормальна)	Faster (Швидше)
Audiobook playback speed (Швидкість відтворення аудіокниги)	Для деяких USB-пристроїв система може регулювати швидкість відтворення аудіокниг. Коли подкаст відтворюється, ви можете вибрати:		
	Slower (Повільніше)	Normal (Нормальна)	Faster (Швидше)
Cover Art priority (Пріоритет обкладинки)	Media Player (Мультимедійний програвач)	Відображається обкладинка з музичних файлів вашого пристрою. Якщо на пристрої відсутні зображення обкладинки для цих файлів, таке зображення забезпечує база даних Gracenote.	
	Gracenote®	Для ваших музичних файлів використовується зображення обкладинки з бази даних Gracenote. Воно має пріоритет над зображенням обкладинки, наданим вашим пристроєм.	
Gracenote® Management (Керування Gracenote)	База даних Gracenote надає інформацію про метадані для ваших музичних файлів на кшталт інформації про жанр, альбом і композитора.		
	Коли цю функцію вимкнено, система використовує збережені метадані з вашого мультимедійного пристрою.		
Gracenote® Database Info (Інформація про базу даних Gracenote)	Перегляд версії бази даних Gracenote.		
Device information (Інформація про пристрій)	Перегляд інформації про виробника та номер моделі вашого мультимедійного пристрою.		
Update media Index (Оновити індекс мультимедійного пристрою)	Видалення збереженої мультимедійної інформації з метою повторної індексації.		

Clock (Годинник)

Щоб змінити час, вибирайте верхні та нижні стрілки по обох боках екрана. Ліві стрілки призначено для налаштування годин, праві стрілки – хвилин. Ви можете вибрати АМ (час до полудня) або РМ (час після полудня).

Пункт меню	Дія та опис
Clock format (Формат годинника)	Виберіть формат відображення часу.
Auto time zone update (Автоматичне налаштування під часові пояси)	Коли ця функція активна, годинник налаштовується залежно від змін часового поясу.
Reset clock to GPS time (Налаштування годинника на час за GPS-супутником)	Якщо вибрати цю функцію, годинник автомобіля скидає налаштування часу до значень, отриманих від GPS-супутника.

Система автоматично зберігає будь-які зміни, внесені вами до параметрів.

Bluetooth

Натиснувши цю кнопку, ви отримуєте доступ до нижченаведених пунктів:

Пункт меню	Дія
Bluetooth	On (Увімк.)
	Off (Вимк.)

Щоб зв'язати із системою пристрій з підтримкою Bluetooth, ви повинні ввімкнути Bluetooth.

Процес зв'язування із системою пристрою з Bluetooth не відрізняється від зв'язування телефону. Читайте опис зв'язування пристрою та наявних функцій у підрозділі, присвяченому параметрам телефону.

Phone (Телефон)

Перш ніж використовувати функції телефону в режимі гучного зв'язку, зв'яжіть телефон, що підтримує Bluetooth, із системою. Увімкніть Bluetooth на своєму пристрої, щоб почати зв'язування. За потреби зверніться до посібника з експлуатації телефону.

Щоб додати телефон, виберіть:

Пункт меню
Pair phone (Зв'язати телефон)

1. Виконайте вказівки на екрані.
2. Система попросить вас знайти назву моделі вашого автомобіля на екрані телефону.
3. Виберіть модель свого автомобіля, коли вона висвітлиться на екрані телефону.

4. Переконайтеся, що шестизначне число на екрані телефону збігається з шестизначним числом на сенсорному екрані автомобіля.
5. На сенсорному екрані з'явиться повідомлення про успішне виконання зв'язування.
6. Ваш телефон може попросити вас дати системі дозвіл на отримання доступу до інформації. Щоб перевірити сумісність свого телефону, зверніться до посібника з експлуатації телефону або відвідайте місцевий сайт Ford.

Ви також можете додати телефон іншим чином. Виберіть:

Пункт меню
Pair phone (Зв'язати телефон)
Після чого виберіть:
Discover other Bluetooth devices (Знайти інші пристрої з Bluetooth)

1. Виконайте вказівки на екрані.
2. Виберіть назву свого телефону, коли вона з'явиться на сенсорному екрані автомобіля.

3. Переконайтеся, що шестизначне число на екрані телефону збігається з шестизначним числом на сенсорному екрані автомобіля.
4. На сенсорному екрані з'явиться повідомлення про успішне виконання зв'язування.
5. Ваш телефон може попросити вас дати системі дозвіл на отримання доступу до інформації. Щоб перевірити сумісність свого телефону, зверніться до посібника з експлуатації телефону або відвідайте сайт.

Інші функції, як-от текстові повідомлення через Bluetooth та автоматичне завантаження телефонної книги, залежать від параметрів мобільного телефону. Щоб перевірити сумісність свого телефону, зверніться до посібника з експлуатації телефону або відвідайте місцевий сайт Ford.

Після виконання зв'язування пристрою ви можете налаштувати нижченаведені параметри.

Пункт меню	Дія та опис
View devices (Переглянути пристрої)	
Після чого ви можете вибрати:	
Add device (Додати пристрій)	Ви можете додати пристрій з підтримкою Bluetooth, виконавши кроки з попередньої таблиці.
Ви можете вибрати телефон, торкнувшись його назви на екрані. Після цього стають доступними такі пункти:	
Connect (Підключити)	Залежно від стану пристрою ви можете вибрати один із цих пунктів для роботи з вибраним пристроєм.
Disconnect (Відключити)	
Device information (Інформація про пристрій)	Перегляд інформації про телефон і пристрій.
Make primary (Зробити головним)	Призначення цього пристрою вашим основним пристроєм.
Delete (Видалити)	Видалення вибраного пристрою із системи.

Пункт меню	Дія та опис
Manage contacts (Керувати контактами)	
Після чого ви можете вибрати:	
Automatic contact download (Автоматичне завантаження контактів)	Увімкніть цю функцію, щоб SYNC 3 періодично завантажувала вашу телефонну книгу, підтримуючи ваш список контактів в актуальному стані.
Sort by: (Сортувати за:)	Виберіть, як система повинна відображати ваші контакти. Ви можете вибрати:

SYNC™ 3

Пункт меню	Дія та опис
Sort by: (Сортувати за:)	Виберіть, як система повинна відображати ваші контакти. Ви можете вибрати:
	Forename (Ім'я) Surname (Прізвище)
Re-download contacts (Повторно завантажити контакти)	Виберіть цей пункт, щоб повторно завантажити свій список контактів вручну.
Delete contacts (Видалити контакти)	Виберіть цей пункт, щоб видалити список контактів в автомобілі. Видалення списку в автомобілі не стирає список контактів у підключеному телефоні.

Пункт меню	Дія та опис
Phone Ringtone selection (Вибір мелодії виклику для телефону)	
Після чого ви можете вибрати:	
No ringtone (Без мелодії виклику)	Вхідний виклик на ваш телефон не супроводжується звуковим сигналом.
Use phone ringtone (Використовувати мелодію виклику телефону)	Для вхідного виклику використовується мелодія, встановлена на вашому телефоні. Цей пункт може бути недоступним для деяких телефонів. Якщо пункт доступний, це налаштування використовується за промовчанням.
Ви також можете вибрати один із трьох наявних варіантів мелодії виклику.	

Пункт меню	Дія та опис
Text messaging (Робота з SMS)	
Після чого ви можете вибрати:	
Text messaging (Робота з SMS)	Ви можете ввімкнути або вимкнути цю функцію.
No alert (silence) (Без сигналу (Беззвучно))	Вхідне SMS на ваш телефон не супроводжується звуковим сигналом.
Ви можете вибрати один із трьох наявних варіантів звукових оповіщень.	
Voice read out (Голосове повідомлення)	Якщо цю функцію ввімкнено, ви отримуєте голосове оповіщення про нове повідомлення.

Ви також можете вмикати та вимикати нижченаведені функції:

Пункт меню	Дія та опис
Mute audio in privacy (Вимкнути звук аудіосистеми в конфіденційному режимі)	Коли ця функція активна, звук в аудіосистемі (наприклад, від радіо або мобільних програм) вимикається на час телефонного дзвінка, навіть якщо розмова відбувається в конфіденційному режимі.
Roaming warning (Попередження про роумінг)	Коли ця функція активна, у разі спроби зробити виклик відображається попередження про те, що телефон працює в режимі роумінгу.
Low battery notification (Оповіщення про низький рівень заряду батареї)	Коли ця функція активна, у разі низького рівня заряду батареї вашого телефону система відображає повідомлення.

Emergency Assistance (Аварійна допомога)

Виберіть цю кнопку, щоб увімкнути або вимкнути цю функцію. Якщо було завантажено контакти з мобільного телефону, ви можете налаштувати таку функцію:

Пункт меню	Дія та опис
Set emergency contacts (Установити контакти для екстрених викликів)	Ви можете вибрати максимум два номери з телефонної книги вашого мобільного пристрою як контакти для екстрених викликів. Вони будуть використані для швидкого доступу наприкінці процесу виклику, ініційованого функцією аварійної допомоги.

Radio (Радіо)

Ця кнопка присутня, якщо активним мультимедійним пристроєм (джерелом) вибрано AM-, FM- або DAB-радіо. Натиснувши цю кнопку, ви отримуєте доступ до нижченаведених пунктів:

Пункт меню	Дія та опис
Radio text (Радіотекст)	Ця функція доступна, якщо активним мультимедійним пристроєм (джерелом) вибрано FM- або DAB-радіо. Активуйте її, щоб система відображала радіотекст.
Autoset presets (AST) (Автоматичне налаштування попередніх установок)	Refresh (Оновити) Коли цю функцію вибрано, система зберігає шість станцій з найсильнішим для вашого поточного місцезнаходження сигналом в останній ряд попередніх установок ввімкненого наразі радіо.
Ви також можете ввімкнути або вимкнути такі функції:	Service linking (Перемикання в режимі цифрового аудіомовлення) Alternative frequency (Альтернативна частота)

Пункт меню	Дія та опис
	Regional (Режим регіон. передач)
	News (Новини)
	Див. розділ «Розважальні системи» (с. 302).

Navigation (Навігація)

Параметри мапи

Пункт меню	Дія та опис
Map preferences (Параметри мапи)	
Тоді виберіть будь-який з цих пунктів:	
3D city model (3D-модель міста)	Коли цей пункт активний, система показує тривимірні зображення будівель.
Breadcrumbs («Хлібні крихти»)	Коли цей пункт активний, уже пройдений автомобілем маршрут відображається у вигляді білих цятток.
POI icons (Піктограми POI)	Увімкніть цю функцію, щоб відобразити максимум 3 піктограми POI на навігаційній мапі. Після активації цієї функції ви можете вибрати піктограми для відображення на екрані, вибравши: Select POIs (Вибрати POI)

Параметри маршруту

Пункт меню	Повідомлення другого рівня, дії та описи
Route preferences (Параметри маршруту)	
Тоді виберіть будь-який із цих пунктів:	
Preferred route (Пріоритетний маршрут)	Виберіть пріоритетний тип маршруту: найкоротший, найшвидший або екологічний. Система буде показувати його першим.
	Shortest (Найкоротший) Fastest (Найшвидший) Eco (Еко)
Always use ___ route (Завжди використовувати ___ маршрут)	Під час прокладання маршруту система не пропонує вибору із декількох варіантів. Вона розраховує лише один маршрут, заданий у пункті «Пріоритетний маршрут».

Пункт меню	Повідомлення другого рівня, дії та описи
Automatically find parking (Автоматично знайти стоянку)	Система шукає та відображає вільні місця для стоянки, поки ви наближаєтеся до пункту призначення.
Eco time penalty (Додатковий час через вибір екомаршруту)	Вибір низького, середнього або високого налаштування додаткового часу, який може знадобитися, якщо ви виберете екологічний маршрут. Що вище це налаштування, то більше часу відводиться на маршрут.
Dynamic route guidance (Динамічна навігація по маршруту)	Увімкніть або вимкніть функцію врахування системою автодорожньої інформації під час планування маршруту. Система може знайти швидший маршрут залежно від інформації про інтенсивність дорожнього руху або виявити інцидент «Дорогу закрито» та при можливості знайти об'їзд (якщо встановлено TMC).

Параметри навігації

Пункт меню	Дія та опис
Navigation preferences (Параметри навігації)	
Guidance prompts (Навігаційні підказки)	<p>Ви можете налаштувати, яким чином система має давати підказки. Тоді виберіть будь-який із цих пунктів:</p> <ul style="list-style-type: none"> Voice and Chimes (Голос і звукові сигнали) Voice only (Лише голос) Chimes only (Лише звукові сигнали)
Hazard spot warning (Попередження про небезпечні ділянки)	<ul style="list-style-type: none"> Visual only (Лише візуальні) Visual and Chimes (Візуальні та звукові сигнали)

Mobile Apps (Мобільні програми)

Ви можете активувати керування сумісними мобільними пристроями, запущеними на пристрої з Bluetooth або USB-пристрої. Щоб увімкнути мобільні програми, системі потрібний дозвіл користувача на відправлення та отримання інформації про авторизацію програми та оновлень з використанням тарифного плану підключеного пристрою.

Підключений пристрій відправляє дані компанії Ford у Сполучених Штатах. Зашифрована інформація включає ваш VIN, номер модуля системи, анонімну статистику використання та інформацію про налагодження програм. Оновлення дозволів програми можуть відбуватися автоматично.

УВАГА: усі мобільні програми можуть бути не-сумісними із системою.

УВАГА: діють стандартні тарифи для послуг передавання даних. Ford не несе відповідальності за будь-яку додаткову плату, стягнену з вас вашим оператором зв'язку, коли ваш автомобіль відправляє або отримує дані через підключений пристрій. Сюди входять будь-які додаткові витрати, понесені через використання роумінгу за кордоном.

SYNC™ 3

Пункт меню	Дія та опис		
Mobile apps (Мобільні програми)	Увімкніть або вимкніть використання мобільних програм у системі. Якщо вимкнути мобільні програми в меню параметрів, буде відключено автоматичні оновлення та використання мобільних програм у системі.		
Після увімкнення мобільних програм стають доступними такі пункти:			
Update mobile apps (Оновити мобільні програми)	Надання інформації про поточний стан наявних оновлень програм.		
	Можливі три стани:		
	Update Needed (Потрібне оновлення)	Up-To-Date (Актуально)	Updating Mobile Apps... (Триває оновлення мобільних програм...)
	Система виявила нову програму, що потребує авторизації, або потрібне загальне оновлення дозволів.	Оновлення не потрібні.	Система намагається отримати оновлення.
	Request Update (Запит на оновлення)	Виберіть цю кнопку, якщо потрібне оновлення і ви хочете вручну відправити запит на це оновлення. Наприклад, коли ваш мобільний пристрій підключено до точки доступу Wi-Fi.	
All apps (Усі програми)	Ви можете дати дозвіл або відмовити в дозволі для всіх програм одночасно.		
Під цими пунктами також може бути наведений список програм.	Ви можете дати дозвіл або відмовити в дозволі для конкретних програм. Дозволи для програми розділено за групами. Якщо натиснути інформаційну піктограму, система покаже, які сигнали включено в кожну групу.		

УВАГА: Ford не несе відповідальності або зобов'язань щодо будь-якої шкоди або втрати конфіденційності, пов'язаних із використанням програми або розповсюдженням будь-яких даних про автомобіль, наданих програмі компанією Ford з вашого дозволу.

General (Загальні)

Перехід до параметрів системи, голосових функцій, параметрів телефону, навігації та бездротового зв'язку, а також налаштування всіх цих параметрів.

Пункт меню	
Language (Мова)	Виберіть одну з мов відображення інформації на сенсорному екрані.
Distance (Відстань)	Виберіть одиницю вимірювання для відображення відстані: кілометри або милі.
Temperature (Температура)	Виберіть одиницю вимірювання для відображення температури: градуси за Цельсієм або Фаренгейтом.

Пункт меню	
Touchscreen button beep (Звук кнопок сенсорного екрана)	Активуйте звуковий сигнал, яким супроводжуватиметься вибір кнопки на сенсорному екрані.
Automatic system updates (Автоматичні оновлення системи)	Якщо ви активували цю функцію, система автоматично оновлюється, коли ви підключені до Інтернету через мережу Wi-Fi або мобільну мережу.
About (Про систему)	Інформація стосовно системи та її програмного забезпечення.
Software licences (Ліцензії на програмне забезпечення)	Документація про ліцензію на програмне забезпечення для системи.
Master reset (Загальне скидання)	Виберіть, щоб відновити заводські параметри за промовчанням. Буде видалено всі персональні налаштування та особисті дані.

Wi-Fi

Ви можете налаштувати такі функції:

Пункт меню	Дія та опис
Wi-Fi	Увімкніть цю функцію, щоб підключитися до Wi-Fi для оновлення програмного забезпечення системи.
View available networks (Переглянути доступні мережі)	Перегляд списку доступних мереж Wi-Fi в межах дальності.
	Натисніть на мережу в списку, щоб підключитися до неї або відключитися від неї. Для підключення може знадобитися код безпеки.
Wi-Fi available notifications (Оповіщення про доступну мережу Wi-Fi)	Якщо натиснути на кнопку інформації поруч з мережею, буде показано додаткову інформацію про мережу, як-от сила сигналу, стан з'єднання та тип безпеки.
	Система повідомляє вам, коли ваш автомобіль припарковано і в межах дальності SYNC перебуває мережа Wi-Fi, якщо SYNC ще не підключилася до цієї мережі.

Ambient lighting (Підсвічення окремих частин салону) (якщо встановлено)

Торкніться одного з кольорів один раз, щоб активувати підсвічення окремих частин салону. Буде виставлено максимальну інтенсивність для цього кольору.

Ви можете перетягати кольори вгору та вниз, щоб збільшити або зменшити інтенсивність.

Щоб вимкнути підсвічення окремих частин салону, натисніть на активний колір один раз або перетягніть активний колір у крайнє нижнє положення – на нульову інтенсивність.

Vehicle (Автомобіль)

УВАГА: *ваш автомобіль може мати не всі ці функції.*

Код сенсорної панелі дверей (якщо встановлено)

Виберіть цю кнопку, щоб додати або стерти персональний код сенсорної панелі дверей. Щоб додати або стерти персональний код, ви повинні спочатку ввести

п'ятизначний заводський код. Його зазначено на картці-пам'ятці для власника у відділенні для рукавичок. Код також можна одержати в офіційного дилера.

Camera Settings (Параметри камери) (якщо встановлено)

Щоб внести зміни за допомогою сенсорного екрана, виберіть:

Повідомлення	Дія та опис
Camera settings (Параметри камери)	
Тоді виберіть будь-який із цих пунктів:	
Rear camera delay (Затримка відключення задньої камери)	Ви можете ввімкнути або вимкнути цю функцію за допомогою повзунка. Коли функцію ввімкнено, дисплей камери заднього виду ненадовго відображається після встановлення важеля коробки передач у положення «рух».
Active Park Assist (Активна допоміжна система паркування)	Увімкнення або вимкнення допоміжної системи паркування з екрана камери заднього виду.

Див. розділ «Камера заднього виду» (с. 133).

Display (Дисплей)

Щоб внести зміни за допомогою сенсорного екрана, виберіть:

Пункт меню	Дія та опис	
Brightness (Яскравість)	Збільшення та зменшення яскравості дисплея екрана. Цей параметр налаштовується окремо від параметрів, що налаштовуються через блок приладів.	
Mode (Режим)	Ви можете вибрати:	
	Auto (Авто)	Екран автоматично перемикається між режимами «день» і «ніч» залежно від рівня освітлення зовні.
	Day (День)	Екран має світле тло, щоб поліпшити перегляд екрана вдень.
	Night (Ніч)	Екран має темне тло, щоб полегшити перегляд екрана вночі.
	Off (Вимк.)	Екран стає темним та нічого не показує. Щоб знову ввімкнути екран, просто торкніться його.
Auto dim (Автоматичне регулювання яскравості)	Увімкніть цю функцію, щоб яскравість екрана змінювалася автоматично залежно від зовнішніх умов освітлення.	

Voice Control (Голосове керування)

Пункт меню	Дія та опис
Advanced mode (Просунутий режим)	Увімкніть цей режим, щоб прибрати додаткові голосові підказки та підтвердження.
Phone confirmation (Підтвердження виклику)	Увімкніть цю функцію, якщо ви хочете, щоб система уточнювала ім'я людини, якій ви телефонуєте, перш ніж відправити виклик.
Voice command list (Список голосових команд)	Увімкніть цю функцію, якщо ви хочете, щоб система відображала список наявних голосових команд після натиснення кнопки голосового керування.

Valet Mode (Службовий режим «Валет») (якщо встановлено)

Режим «Валет» дає вам можливість заблокувати систему. Уся інформація буде недоступна, доки систему не буде розблоковано за допомогою правильного PIN. Коли ви вибираєте режим «Валет», з'являється спливаюче вікно, що інформує вас, що для ввімкнення та вимкнення режиму «валет» потрібно ввести чотиризначний код. Ви можете використати будь-який PIN, але для вимкнення режиму вам потрібно буде ввести ту саму комбінацію. Система попросить вас ввести код.

УВАГА: якщо система заблокується і вам буде потрібно скинути PIN, зверніться до офіційного дилера.

Щоб увімкнути режим «Валет», введіть вибраний вами PIN. Система попросить вас повторно ввести PIN, щоб підтвердити його. Після цього система заблокується. Щоб розблокувати систему, введіть той самий PIN. Система знову підключиться до вашого телефону, і всі ваші функції знову стануть доступні.

УСУНЕННЯ НЕПОЛАДОК У РОБОТІ SYNC™ 3

УВАГА: щоб перевірити сумісність свого мобільного телефону, відвідайте місцевий сайт Ford.

Проблеми з мобільним телефоном

Проблема	Можлива причина	Можливе вирішення
Телефонна розмова супроводжується фоновим шумом.	Параметри керування аудіо на вашому мобільному телефоні можуть впливати на роботу системи.	Читайте інформацію про налаштування аудіо в посібнику з експлуатації вашого мобільного телефону.
Під час виклику я чую співрозмовника, але він не чує мене.	Можлива несправність мобільного телефону.	Спробуйте вимкнути мобільний телефон, перезавантажити його або витягти батарею, потім спробуйте знову. Переконайтеся, що мікрофон для системи не вимкнено. Шукайте піктограму мікрофона на екрані телефону.

Проблеми з мобільним телефоном

Проблема	Можлива причина	Можливе вирішення
Під час виклику я не чую співрозмовника і він не чує мене.	Можливо, систему потрібно перезапустити.	Щоб перезапустити систему, заглишіть двигун, відчиніть і зачиніть двері, замкніть двері та зачекайте 2–3 хвилини. Переконайтеся, що екран системи чорний і підсвічений USB-порт вимкнено.
Система не може завантажити мою телефонну книгу.	Робота цієї функції залежить від мобільного телефону.	Перевірте сумісність мобільного телефону.
	Можлива несправність мобільного телефону.	<p>Переконайтеся, що ви дозволили системі завантажити контакти з телефону. Див. посібник з експлуатації вашого телефону.</p> <p>Потрібно ввімкнути мобільний телефон та функцію автозавантаження телефонної книги в системі.</p> <p>Спробуйте вимкнути мобільний телефон, перезавантажити його або витягти батарею, потім спробуйте знову.</p>
Система каже: «Phonebook downloaded» (Телефонну книгу завантажено), – але моя телефонна книга в системі взагалі не містить інформації, або частина контактів відсутня.	Обмежений функціонал вашого мобільного телефону.	<p>Переконайтеся, що ви дозволили системі завантажити контакти з телефону. Див. посібник з експлуатації вашого телефону.</p> <p>Якщо відсутні контакти зберігаються на SIM-карті, спробуйте перенести їх у пам'ять мобільного телефону.</p> <p>Необхідно ввімкнути мобільний телефон та функцію автозавантаження телефонної книги в системі.</p>
У мене не виходить підключити мобільний телефон до системи.	Робота цієї функції залежить від мобільного телефону.	Перевірте сумісність мобільного телефону.
	Можлива несправність мобільного телефону.	Спробуйте вимкнути мобільний телефон, перезавантажити його або витягти батарею, потім спробуйте знову.
		Спробуйте видалити пристрій із системи, видалити SYNC із пристрою, потім спробуйте знову.
		Завжди перевіряйте параметри безпеки та запиту на автоматичний прийом, застосовні до підключення через Bluetooth у вашому мобільному телефоні.
		Оновіть прошивку свого мобільного телефону.

SYNC™ 3

Проблеми з мобільним телефоном		
Проблема	Можлива причина	Можливе вирішення
		Вимкніть функцію автоматичного завантаження телефонної книги.
Обмін текстовими повідомленнями в системі не працює.	Робота цієї функції залежить від мобільного телефону.	Перевірте сумісність мобільного телефону.
	Можлива несправність мобільного телефону.	Спробуйте вимкнути мобільний телефон, перезавантажити його або витягти батарею, потім спробуйте знову.
	iPhone	<ul style="list-style-type: none"> • Перейдіть до налаштувань (Settings) мобільного телефону. • Перейдіть у меню Bluetooth (Bluetooth Menu). • Натисніть синій кружок праворуч від пристрою, що носить назву моделі вашого автомобіля, щоб увійти в наступне меню. • Увімкніть показ оповіщень (Show Notifications). • Відключіть свій iPhone від системи та знову підключіть, щоб активувати оновлення налаштувань. <p>Тепер ваш iPhone налаштовано для пересилання вхідних текстових повідомлень системі. Повторіть ці кроки для всіх інших автомобілів, до яких ви підключаєтеся. iPhone пересилатиме вхідні текстові повідомлення системі, тільки якщо його не розблоковано в програмі обміну повідомленнями. iPhone не підтримує відповідь на текстові повідомлення за допомогою системи. Текстові повідомлення від WhatsUp та Facebook Messenger не підтримуються.</p>
Звукові текстові повідомлення не працюють на моєму мобільному телефоні.	Робота цієї функції залежить від мобільного телефону.	Щоб отримувати вхідні SMS, ваш мобільний телефон повинен підтримувати завантаження текстових повідомлень через Bluetooth.
	Особливість мобільного телефону.	Оскільки всі мобільні телефони різні, див. посібник з експлуатацію мобільного телефону, щоб одержати інформацію про зв'язаний із системою телефон. Відмінності між мобільними телефонами можуть бути пов'язані з маркою, моделлю, оператором мобільного зв'язку та версією програмного забезпечення.

Проблеми, пов'язані з USB-пристроєм аудіопристроєм з Bluetooth

Проблема	Можлива причина	Можливе вирішення
У мене не виходить підключити пристрій.	Можлива несправність пристрою.	Відключіть пристрій від системи. Спробуйте вимкнути пристрій, перезавантажити його або витягти батарею, а потім знову підключити до системи.
		Переконайтеся, що ви використовуєте кабель виробника.
		Переконайтеся, що USB-кабель правильно вставлено у пристрій та USB-порт вашого автомобіля.
	У пристрої ввімкнено блокування екрана.	Переконайтеся в тому, що пристрій не має програми автоматичної інсталяції або параметрів активного захисту.
Система не розпізнає мій пристрій, коли я запускаю двигун.	У пристрої неправильно налаштовано – лише для заряджання пристрою.	Перед підключенням пристрою до системи переконайтеся, що пристрій розблоковано.
	Специфічність пристрою.	Змініть налаштування пристрою та знову підключіть його до SYNC 3.
Аудіопристрій з Bluetooth не відтворює аудіо в режимі потокових даних.	Робота цієї функції залежить від пристрою.	Стежте, щоб не залишати пристрій в автомобілі у сильну спеку або мороз.
	Пристрій не підключено.	
Система не розпізнає музику на моєму пристрої.	Аудіофайли можуть не мати правильної інформації про виконавця, назву пісні, альбом або жанр.	Переконайтеся, що всю інформацію про пісню вказано.
	Файл може бути пошкоджено.	Спробуйте замінити пошкоджений файл новою версією.
	Пісня може мати захист від копіювання, який не дозволяє її відтворювати.	Використовуйте незахищену версію файлу пісні.

SYNC™ 3

Проблеми, пов'язані з USB-пристроєм аудіопристроєм з Bluetooth

Проблема	Можлива причина	Можливе вирішення
	Формат файлу не підтримується системою.	Конвертуйте файл у формат, що підтримується
	Потрібно провести нову індексацію пристрою.	Виконайте оновлення індексу мультимедійного пристрою. Див. розділ «Параметри» (с. 324).
	У пристрої ввімкнено блокування екрана.	Перед підключенням пристрою до системи, переконайтеся, що пристрій розблоковано.
Копи я підключаю пристрій, іноді я взагалі не чую звук.	Особливість пристрою.	Відключіть пристрій від системи. Спробуйте вимкнути пристрій, перезавантажити його або витягти батарею, а потім знову підключити до системи.
		Щоби слухати музику з пристрою Apple через USB-порт, виберіть AirPlay з центру керування пристрою, тоді виберіть Dock Connector.
		Щоби слухати музику з пристрою Apple через Bluetooth-стерео, виберіть AirPlay з центру керування пристрою, тоді виберіть SYNC.

Проблеми, пов'язані з Wi-Fi

Проблема	Можлива причина	Можливе вирішення
Підключення втрачено.	Неправильний пароль.	Перевірте пароль.
	Слабкий сигнал.	Перевірте силу сигналу Wi-Fi.
	У межах дальності перебувають декілька точок доступу з однаковим SSID.	Використовуйте унікальну назву для свого SSID, не використовуйте назву за промовчанням, якщо вона не містить унікального ідентифікатора на кшталт частини адреси MAC.

Проблеми, пов'язані з Wi-Fi

Проблема	Можлива причина	Можливе вирішення
Відключення після успішного підключення.	Слабкий сигнал, ймовірно, через відстань від точки доступу, перешкоду або значні завади.	Розмістіть автомобіль біля точки доступу так, щоб передня частина автомобіля була звернена в напрямку до точки доступу, та, якщо це можливо, усуньте фізичні перешкоди. Інші пристрої з Wi-Fi, Bluetooth, мікрохвилі та бездротові телефони можуть створювати завади для сигналу.
Система показує слабкий сигнал попри близькість до точки доступу.	Між системою та точкою доступу може перебувати перешкода.	Якщо автомобіль оснащено обігрівом вітрового скла, спробуйте розмістити автомобіль так, щоб його не було звернено до точки доступу вітровим склом. Якщо у вас металеве тонування вікон, але не вітрового скла, розверніть автомобіль передньою частиною до точки доступу. Якщо всі стекла тоновано, то по можливості відчиніть вікна, звернені до точки доступу. Спробуйте усунути інші перешкоди, що можуть вплинути на якість сигналу (наприклад, відчиніть двері гаража).
У списку наявних мереж відсутня точка доступу.	Точка доступу була налаштована як прихована мережа.	Зробіть мережу видимою та повторіть спробу.

SYNC™ 3

Проблеми, пов'язані з Wi-Fi

Проблема	Можлива причина	Можливе вирішення
Систему не видно під час пошуку мереж Wi-Fi з телефону або інших пристроїв.	Наразі система не забезпечує точку доступу.	Наразі ця функція недоступна.
Завантаження програмного забезпечення триває надто довго.	Слабкий сигнал, надто велика відстань від точки доступу, точка доступу нараз підтримує декілька підключень, або низька якість інтернет-підключення.	Перевірте якість сигналу (під інформацією про мережу). Якщо система показує, що якість є хорошою або чудовою, проведіть випробування з іншою високошвидкісною точкою доступу з більш прогнозованим середовищем.
Системі начебто вдалося підключитися до точки доступу, і сила сигналу є чудовою, але програмне забезпечення не оновлюється.	Можливо, нове програмне забезпечення відсутнє. Точка доступу може бути регульованою та потребувати або передплати, або згоди з положеннями та умовами.	Спробуйте підключити інший пристрій. Якщо точка доступу потребує передплати, ви можете звернутися до постачальника послуги.

Проблеми, пов'язані з AppLink

Проблема	Можлива причина	Можливе вирішення
Коли я вибираю «Find New Apps» (Знайти нові програми), система не знаходить жодних програм.	Ви не підключили до системи телефон, сумісний з AppLink.	Переконайтеся, що ваш смартфон сумісний: Android 2.3 або пізнішої версії, iPhone 3GS або пізніша модель з iOS 5.0 або пізнішої версії. Крім того, для того щоб система могла знайти на вашому пристрої програми з підтримкою AppLink, ваш телефон повинен бути зв'язаним із системою та підключеним до неї. Користувачі iPhone повинні також підключитися до USB-порту за допомогою USB-кабелю Apple.

SYNC™ 3

Проблеми, пов'язані з AppLink		
Проблема	Можлива причина	Можливе вирішення
Мій телефон підключено, але я все одно не можу знайти жодних програм.	На вашому мобільному пристрої не встановлені та не запущені програми з підтримкою AppLink.	Переконайтеся, що ви завантажили та встановили останню версію програми з магазину програм для вашого телефону. Переконайтеся, що програма запущена на вашому телефоні. У деяких програмах вам потрібно зареєструватися та авторизуватися в програмі на телефоні, перш ніж використовувати їх з AppLink. Крім того, деякі з них можуть мати налаштування «Ford SYNC», тож перевірте меню параметрів програми в телефоні.
Мій телефон підключено, програму (або програми) запущено, але я все одно не можу знайти жодних програм.	Іноді програми не закриваються належним чином та відновлюють з'єднання із системою, наприклад після вимкнення і ввімкнення запалювання.	Закриття та перезапуск програми може допомогти системі знайти її в ситуації, коли ви не можете знайти програму всередині автомобіля. Якщо ви маєте пристрій Android і програми мають опцію «Exit» або «Quit» (Вихід), виберіть її, після чого перезапустіть програму. Якщо програма не має цієї опції, перейдіть у меню параметрів телефону, виберіть «Додатки», знайдіть потрібну програму та виберіть «Примусове припинення». Не забудьте перезапустити програму після цього; тоді виберіть «Connect Mobile Apps» (Підключитися до мобільних програм) у системі.

SYNC™ 3

Проблеми, пов'язані з AppLink

Проблема	Можлива причина	Можливе вирішення
		Якщо ви маєте iPhone з iOS7 або операційною системою пізнішої версії, то для примусового закриття програми двічі торкніться кнопки головного екрана, після чого проведіть пальцем вгору по програмі, щоб закрити її. Знову торкніться кнопки головного екрана, після чого знову виберіть програму, щоб перезапустити її. Через кілька секунд програма має з'явитися в меню мобільних програм системи.
Мій телефон Android підключено, програму запущено, я перезапустив її, але все одно не можу знайти жодних програм.	Деякі старі версії ОС Android мають помилку в функції Bluetooth, через яку програми, що були знайдені під час попередньої поїздки, можуть бути не знайдені знову, якщо ви не вимкнули Bluetooth.	Перезапустіть Bluetooth на телефоні, вимкнувши та знову ввімкнувши цю функцію. Якщо ви в автомобілі, система має автоматично підключитися до телефону, коли ви натиснете кнопку «Phone».

SYNC™ 3

Проблеми, пов'язані з AppLink

Проблема	Можлива причина	Можливе вирішення
Мій телефон Android підключено, програму запущено, я перезапустив її, але все одно не можу знайти її в системі.	Можливо, вам потрібно заново встановити USB-з'єднання із системою.	Від'єднайте USB-кабель від телефону, трохи зачекайте та знову приєднайте USB-кабель до телефону. Через кілька секунд програма має з'явитися в меню мобільних програм SYNC. Якщо це не відбудеться, примусово закрийте програму та перезапустіть її.
Я маю телефон Android. Я знайшов та запустив мультимедійну програму в системі, але звук відсутній, або його ледь чути.	Можливо, для функції Bluetooth у телефоні встановлено низьку гучність	Спробуйте збільшити гучність для Bluetooth у пристрої, скориставшись кнопками регулювання гучності, які зазвичай розміщуються на торці пристрою.
Я бачу в меню мобільних програм системи лише деякі із тих програм AppLink, що запущено на телефоні.	У деяких пристроях Android кількість портів Bluetooth, які можна використати для підключення, обмежено. Якщо кількість програм AppLink на вашому телефоні перевищує кількість передбачених портів Bluetooth, не всі ваші програми буде перелічено в меню мобільних програм системи.	Примусово закрийте або видаліть програми, які не повинні бути знайдені системою. Якщо така програма має налаштування «Ford SYNC», відключіть це налаштування в меню налаштувань програми на телефоні.

Проблеми, пов'язані з голосовими командами

Проблема	Можлива причина	Можливе вирішення
Система не розуміє моїх голосових команд.	Можливо, ви використовуєте неправильні голосові команди.	Ознайомтеся з голосовими командами для мобільного телефону та мультимедійного пристрою. Використайте ці голосові команди: __ list of commands (__ , список команд) __ help (__ , допомога) Ці команди дають вам опис наявних команд. Див. розділ « Використання системи розпізнавання голосових команд » (с. 295).

Проблеми, пов'язані з голосовими командами		
Проблема	Можлива причина	Можливе вирішення
	Можливо, ви починаєте говорити надто рано або говорите в неправильний момент.	Дочекайтеся сигналу системи, перш ніж вивовити команду.
Система не розуміє назву пісні або ім'я виконавця.	Можливо, ви використовуєте неправильні команди.	Дивіться голосові команди для мультимедійного пристрою на початку розділу, присвяченого цьому пристрою.
	Можливо, ви вимовляєте назву не зовсім так, як її зазначено у вашому пристрої.	Вимовте назву пісні або ім'я виконавця саме так, як написано на дисплеї пристрою. Наприклад, скажіть: «Play Artist Prince» (Відтворити, виконавець Prince) або «Play song Purple Rain» (Відтворити, пісня Purple Rain). Обов'язково вимовляйте назву повністю. Наприклад, «California remix featuring Jennifer Nettles».
	Назва пісні або ім'я виконавця може містити певні спеціальні символи, що не розпізнаються системою.	Корисна порада: ви можете вибрати вміст вручну. Натисніть MEDIA . Виберіть обкладинку або кнопку інформації, тоді виберіть «What's playing» (Що відтворюється?). Якщо назва (або ім'я) містить абрєвіатуру (наприклад, ESPN або CNN), вам потрібно вивовити її по літерах : «E-S-P-N» або «C-N-N» (I-Ес-Пі-Ен або Сі-Ен-Ен, якщо мова англійська).
Система не розуміє мене або телефонує не тій людині, коли я намагаюся здійснити виклик.	Можливо, ви вимовляєте ім'я не зовсім так, як його зазначено у вашій телефонній книзі.	Переконайтеся, що назви пісень, імена виконавців, назви альбомів і списків відтворення не містять жодних спеціальних символів на кшталт *, - або +.
	Ім'я людини в списку контактів може містити спеціальні символи.	Переконайтеся, що імена людей, яким ви телефонуєте, не містять жодних спеціальних символів на кшталт *, - або +.

Проблеми, пов'язані з голосовими командами

Проблема	Можлива причина	Можливе вирішення
Голосове керування системи має труднощі з розпізнаванням іноземних імен, збережених у мобільному телефоні.	Можливо, ви вимовляєте ім'я не зовсім так, як його зазначено у вашій телефонній книзі.	Система застосовує правила читання вибраної мови до імен у списку контактів, збережених у вашому мобільному телефоні. Корисна порада: ви можете вибрати контакт вручну. Натисніть PHONE . Виберіть опцію «контакти», потім – потрібне ім'я зі списку контактів. Натисніть відповідну віртуальну клавішу, щоб почути, як система вимовляє ім'я. Таким чином ви отримаєте уявлення, якої вимови очікує система.
Голосове керування системи має труднощі з розпізнаванням іноземних назв та імен композицій, виконавців, альбомів, жанрів і списків відтворення з мультимедійного програвача або флешки.	Можливо, ви вимовляєте іноземні імена мовою, вибраною як мова системи.	Система застосовує правила читання вибраної мови до імен, збережених у мультимедійному програвачі або на флешці. Система робить деякі винятки для імен дуже популярних виконавців (наприклад, U2). Імена таких виконавців ви завжди можете вимовляти згідно з правилами англійської вимови.
Система генерує голосові підказки і може вимовляти деякі слова не за правилами читання моєї мови.	Для голосових підказок система використовує технологію синтезу мовлення «текст на мовлення».	Система використовує синтетичне мовлення, а не записи людського голосу. Система пропонує декілька нових функцій голосового керування для багатьох мов. Набір імені контакту прямо з телефонної книги без попереднього запису голосу (наприклад, «Call John Smith» (зателефонувати, John Smith)) або вибір композиції, виконавця, альбому, жанру або списку відтворення прямо з мультимедійного програвача (наприклад, «Play Artist Madonna» (відтворити, виконавець Madonna)).

Загальне		
Проблема	Можлива причина	Можливе вирішення
Для блока приладів та інформаційно-розважального дисплея вибрано іншу мову, ніж мову системи (телефону, USB, Bluetooth-аудіо, голосового керування та голосових підказок).	Система не підтримує мову, вибрану як мову блока приладів та інформаційно-розважального дисплея.	Система підтримує лише чотири мови в одному модулі для відображення тексту, голосового керування і голосових підказок. Ці чотири мови вибираються серед найпопулярніших мов у країні, де продається ваш автомобіль. Якщо ви вибрали мову, відсутню в модулі, система продовжує використовувати свою поточну мову. Система пропонує декілька нових функцій голосового керування для багатьох мов. Набір імені контакту прямо з телефонної книги без попереднього запису голосу (наприклад, «Call John Smith» (зателефонувати, John Smith)) або вибір композиції, виконавця, альбому, жанру або списку відтворення прямо з мультимедійного USB-програвача (наприклад, «Play Artist Madonna» (відтворити, виконавець Madonna)).

Перезавантаження системи SYNC 3

Система має функцію перезавантаження, якою можна скористатися, якщо одна з функцій системи припинила працювати. Призначення перезавантаження – відновити функціональність системи, тож жодну раніше збережену в системі інформацію (список зв'язаних пристроїв, телефонну книгу, історію викликів, текстові повідомлення або налаштування користувача) не буде видалено. Щоб перезавантажити систему, натисніть та утримуйте кнопку «пошук в прямому напрямку» (>>), одночасно утримуючи натиснутою кнопку живлення радіоприймача на панелі радіоприймача. Приблизно через 5 секунд екран стане чорним. Дайте системі 1–2 хвилини для перезавантаження. Після цього ви можете продовжити використовувати її.

Щоб отримати додаткову допомогу для усунення неполадок, зателефонуйте у службу підтримки або відвідайте сайт Ford.

ДОДАТКИ

ЕЛЕКТРОМАГНІТНА СУМІС- НІСТЬ

ПОПЕРЕДЖЕННЯ

! Не кладіть предмети та не встановлюйте обладнання на кришку подушки безпеки або поруч із нею, на бокові частини спинок (передніх) сидінь або на ті ділянки передніх сидінь, яких може торкнутися подушка безпеки в момент розкриття. Нехтування цими інструкціями може збільшити ризик травми під час аварії.

! Не кріпите кабелі антени до проводки автомобіля, трубопроводів гальмової системи або паливопроводів.

! Розташуйте антену і кабелі живлення на відстані як мінімум 10 см від будь-яких електронних модулів і подушок безпеки.

УВАГА: ми проводимо випробування та сертифікацію вашого автомобіля на відповідність законодавству щодо електромагнітної сумісності (Правила ЄЕК ООН №10 та інші чинні місцеві вимоги). Ви зобов'язані пересвідчитися, що будь-яке обладнання, встановлене офіційним дилером на ваш автомобіль, відповідає чинному місцевому законодавству та іншим вимогам.

УВАГА: будь-які передавачі, що працюють на радіочастотах (мобільні телефони, любительські радіопередавачі тощо), мають відповідати параметрам, зазначеним у наведеній далі таблиці. Ми не встановлюємо спеціальних положень або умов щодо встановлення або використання такого обладнання.

Легковий автомобіль

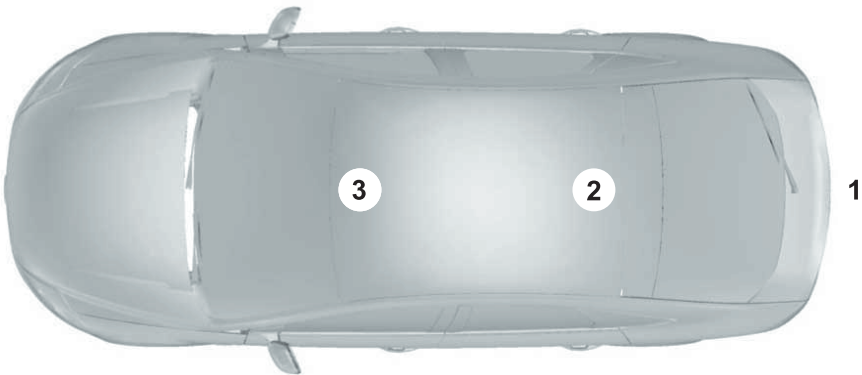

E239120

ДОДАТКИ

Фургон

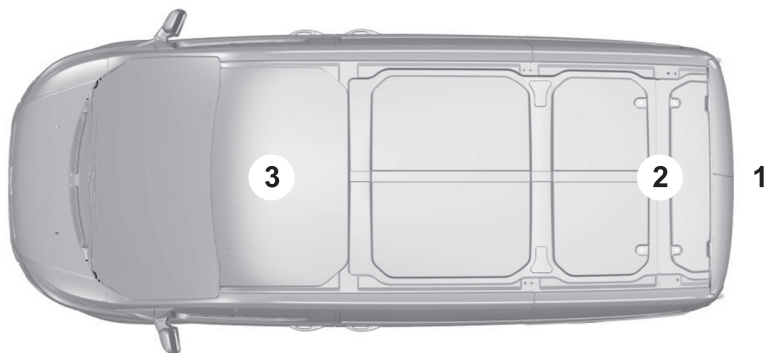

E239122

Вантажний автомобіль або пікап

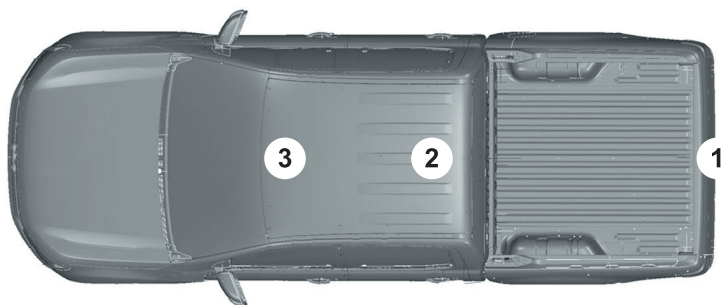

E239121

ДОДАТКИ

Діапазон частот МГц	Максимальна вихідна потужність Вт (пік RMS)	Положення антени
1–30	50	1
50–54	50	2, 3
68–88	50	2, 3
142–176	50	2, 3
380–512	50	2, 3
806–870	10	2, 3

УВАГА: після встановлення радіопередавача перевірте відсутність взаємного впливу радіопередавача і всього електричного обладнання автомобіля як у режимі очікування, так і в режимі передавання.

Перевірте усі системи електрообладнання:

- з увімкненим запалюванням (положення ON);
- під час роботи двигуна;
- під час тест-драйву, з різними швидкостями руху автомобіля.

Перевірте напруженість електромагнітних полів, що створюються в салоні автомобіля працюючим передавачем. Вони не повинні перевищувати встановлених лімітів на вплив на людський організм.

ЛІЦЕНЗІЙНА УГОДА З КІНЦЕВИМ КОРИСТУВАЧЕМ

ЛІЦЕНЗІЙНА УГОДА З КІНЦЕВИМ КОРИСТУВАЧЕМ (EULA) ПРОГРАМНОГО ЗАБЕЗПЕЧЕННЯ АВТОМОБІЛЯ

- Ви (надалі «Ви») або «Ваш» залежно від ситуації, в усіх граматичних формах цих слів) придбали автомобіль з декількома пристроями, включаючи SYNC® та різноманітні модулі керування («ПРИСТРОЇ»), які включають програмне забезпечення, що ліцензується або є власністю компанії Ford Motor та її афілійованих осіб («КОМПАНІЯ FORD MOTOR»). Це програмне забезпечення, вироблене компанією Ford Motor, а також пов'язані з ним матеріали в електронному або друкованому вигляді, електронна або онлайн-документація («ПРОГРАМНЕ ЗАБЕЗПЕЧЕННЯ») захищено міжнародним законодавством про захист інтелектуальної власності. ПРОГРАМНЕ ЗАБЕЗПЕЧЕННЯ надається за ліцензією, а не продається. Усі права застережено.
- ПРОГРАМНЕ ЗАБЕЗПЕЧЕННЯ може бути зв'язаним за допомогою інтерфейсу та/або обмінюватися даними, або ж пізніше може бути вдосконаленим для зв'язку через інтерфейс та/або для обміну даними з додатковим програмним забезпеченням та/або системами, наданими КОМПАНІЄЮ FORD MOTOR.

ДОДАТКИ

ЯКЩО ВИ НЕ ЗГОДНІ З УМОВАМИ ЦІЄЇ ЛІЦЕНЗІЙНОЇ УГОДИ З КІНЦЕВИМ КОРИСТУВАЧЕМ («EULA»), НЕ ВИКОРИСТОВУЙТЕ ЦЕЙ ПРИСТРІЙ І НЕ КОПІЮЙТЕ ПРОГРАМНЕ ЗАБЕЗПЕЧЕННЯ. БУДЬ-ЯКЕ ВИКОРИСТАННЯ ПРОГРАМНОГО ЗАБЕЗПЕЧЕННЯ, ВКЛЮЧАЮЧИ, СЕРЕД ІНШОГО, ВИКОРИСТАННЯ НА ПРИСТРОЇ, ОЗНАЧАЄ ВАШУ ЗГОДУ З ПОЛОЖЕННЯМИ ЦІЄЇ ЛІЦЕНЗІЙНОЇ УГОДИ (АБО ПІДТВЕРДЖЕННЯ ВАМИ БУДЬ-ЯКОЇ РАНІШЕ ВИСЛОВЛЕНОЇ ЗГОДИ).

НАДАННЯ ЛІЦЕНЗІЇ НА ПРОГРАМНЕ ЗАБЕЗПЕЧЕННЯ: ця угода EULA надає вам ліцензію на:

- Використання ПРОГРАМНОГО ЗАБЕЗПЕЧЕННЯ у тому вигляді, в якому воно встановлене на ПРИСТРОЯХ, або в іншій формі, необхідній для зв'язку із системами та/або послугами, наданими від імені або за посередництва КОМПАНІЇ FORD MOTOR або третьої сторони, що постачає програмне забезпечення і послуги.

Опис інших прав і обмежень

- **Розпізнавання мовлення:** якщо ПРОГРАМНЕ ЗАБЕЗПЕЧЕННЯ містить компонент(и) розпізнавання мовлення, треба розуміти, що розпізнавання мовлення за своєю природою є статистичними процесом і виникнення помилок розпізнавання під час цього процесу неминуче. Ані КОМПАНІЯ FORD MOTOR, ані її постачальники не несуть відповідальності за будь-яку шкоду, спричинену помилками, що виникають в процесі розпізнавання мовлення. Ви зобов'язані стежити за роботою функцій розпізнавання мовлення, включених до цієї системи.

- **Обмеження на зворотну розробку, декомпіляцію та дизасемблювання:** не дозволяється здійснювати зворотну розробку, декомпіляцію, переклад, дизасемблювання або намагатися знайти будь-який вихідний код або фундаментальні ідеї, або алгоритми ПРОГРАМНОГО ЗАБЕЗПЕЧЕННЯ, а також давати іншим особам дозвіл на зворотну розробку, декомпіляцію або дизасемблювання ПРОГРАМНОГО ЗАБЕЗПЕЧЕННЯ, за винятком лише тих випадків, коли така діяльність дозволена відповідним законом, попри це обмеження, або в тих випадках, коли це дозволено умовами ліцензування щодо використання компонентів з відкритим вихідним кодом, включених до ПРОГРАМНОГО ЗАБЕЗПЕЧЕННЯ.
- **Єдина угода EULA:** документи кінцевого користувача на ПРИСТРОЇ і пов'язані з ними системи і послуги можуть містити кілька угод EULA, наприклад багатомовні переклади та/або версії на кількох носіях (наприклад, в документації користувача і в програмному забезпеченні). Навіть отримавши кілька угод EULA, ви одержуєте ліцензію на використання тільки 1 (однієї) копії ПРОГРАМНОГО ЗАБЕЗПЕЧЕННЯ.
- **Передача ПРОГРАМНОГО ЗАБЕЗПЕЧЕННЯ:** ви можете передати на постійній основі свої права за цією угодою EULA тільки в рамках продажу або передавання ПРИСТРОЇВ, за умови що ви не залишаєте у себе копій, передаєте ПРОГРАМНЕ ЗАБЕЗПЕЧЕННЯ повністю (в тому числі всі частини компонентів, носії та друковані матеріали, будь-які вдосконалення і, за наявності, Сертифікат(и) справжності), а одержувач висловлює свою згоду з умовами даної угоди EULA. Якщо ПРОГРАМНЕ ЗАБЕЗПЕЧЕННЯ є оновленням, будь-яке його передавання має включати всі попередні версії ПРОГРАМНОГО ЗАБЕЗПЕЧЕННЯ.

ДОДАТКИ

- **Розірвання:** не ущемляючи будь-які інші права, КОМПАНІЯ FORD MOTOR може розірвати цю угоду EULA, якщо ви порушите його положення та умови.
- **Компоненти для отримання послуг через Інтернет:** ПРОГРАМНЕ ЗАБЕЗПЕЧЕННЯ може включати компоненти, що дають змогу використовувати певні послуги через Інтернет. Ви визнаєте і погоджуєтесь з тим, що КОМПАНІЯ FORD MOTOR, треті сторони, що постачають програмне забезпечення і системи, її афілійовані особи та/або її призначений агент можуть здійснювати автоматичну перевірку версії ПРОГРАМНОГО ЗАБЕЗПЕЧЕННЯ та/або його компонентів, які ви використовуєте, і надавати оновлення або доповнення для ПРОГРАМНОГО ЗАБЕЗПЕЧЕННЯ, які можуть автоматично завантажуватися на ваші ПРИСТРОЇ.
- **Додаткове програмне забезпечення/послуги:** ПРОГРАМНЕ ЗАБЕЗПЕЧЕННЯ може дозволити КОМПАНІЇ FORD MOTOR, третім сторонам, що постачають програмне забезпечення і системи, її афілійованим особам та/або її призначеному агенту надавати вам або забезпечувати доступ до оновлень ПРОГРАМНОГО ЗАБЕЗПЕЧЕННЯ, доповнень, додаткових компонентів або компонентів для отримання послуг через Інтернет для ПРОГРАМНОГО ЗАБЕЗПЕЧЕННЯ з дня отримання вами вихідної копії ПРОГРАМНОГО ЗАБЕЗПЕЧЕННЯ («Додаткові компоненти»). Ваш постачальник бездротового зв'язку може стягати з вас додаткову плату за оновлення ПРОГРАМНОГО ЗАБЕЗПЕЧЕННЯ. Якщо КОМПАНІЯ FORD MOTOR або постачальники програмного забезпечення і систем, що є третіми сторонами, надають вам і забезпечують доступ до Додаткових компонентів, при цьому не вносячи додаткові положення в угоду EULA щодо цих Додаткових компонентів, то на них поширюються умови цієї угоди EULA. КОМПАНІЯ FORD MOTOR, її афілійовані особи

та/або її призначений агент залишають за собою право без зобов'язань припинити надання будь-яких послуг через Інтернет, які надаються вам або доступ до яких ви отримуєте, використовуючи ПРОГРАМНЕ ЗАБЕЗПЕЧЕННЯ.

- **Посилання на сайти третіх сторін:** ПРОГРАМНЕ ЗАБЕЗПЕЧЕННЯ може надавати вам можливість переходити за посиланнями на сайти третіх сторін. Ані КОМПАНІЯ FORD MOTOR, ані її афілійовані особи, ані її призначений агент не контролюють сайти третіх сторін. Ані КОМПАНІЯ FORD MOTOR, ані її афілійовані особи, ані її призначений агент не несуть відповідальності за (i) вміст будь-яких сайтів третіх сторін, посилання, розміщені на сайтах третіх сторін або будь-які зміни або оновлення на сайтах третіх сторін; або за (ii) Інтернет-мовлення або іншу форму передавання даних із сайтів третіх сторін. Якщо ПРОГРАМНЕ ЗАБЕЗПЕЧЕННЯ надає посилання на сайти третіх сторін, то ці посилання надаються вам виключно для вашої зручності, і використання будь-якого з посилань не означає схвалення сайту третьої сторони з боку КОМПАНІЇ FORD MOTOR, її афілійованих осіб та/або її призначеного агента.
- **Обов'язок відповідального водіння:** ви визнаєте свій обов'язок відповідального водіння автомобіля й уважної поведінки на дорозі. Ви повинні вивчити і виконувати вимоги інструкції з експлуатації ПРИСТРОЇВ, особливо положення, що стосуються безпеки та будь-яких ризиків, пов'язаних з використанням ПРИСТРОЇВ.

ДОДАТКИ

ООНОВЛЕННЯ ТА НОСІЇ ДЛЯ ВІДНОВЛЕННЯ СИСТЕМИ: якщо ПРОГРАМНЕ ЗАБЕЗПЕЧЕННЯ надається КОМПАНІЄЮ FORD MOTOR окремо від ПРИСТРОЇВ на такому носії, як мікросхема ПЗП (ROM), диск(и) CD ROM, шляхом завантаження через Інтернет або іншими способами, і має маркування «Виключно для оновлення» (For Upgrade Purposes Only) або «Виключно для відновлення» (For Recovery Purposes Only), ви можете встановити і (одну) копію такого ПРОГРАМНОГО ЗАБЕЗПЕЧЕННЯ на ПРИСТРОЇ як заміну наявного ПРОГРАМНОГО ЗАБЕЗПЕЧЕННЯ і використувувати його відповідно до цієї угоди EULA, включаючи будь-які додаткові умови угоди EULA, що супроводжують оновлену версію ПРОГРАМНОГО ЗАБЕЗПЕЧЕННЯ.

ПРАВА ІНТЕЛЕКТУАЛЬНОЇ ВЛАСНОСТІ: всі права власності і захисту інтелектуальної власності на ПРОГРАМНЕ ЗАБЕЗПЕЧЕННЯ (включаючи, серед іншого, будь-які зображення, фотографії, анімацію, відео, аудіо, музику, тексти та аплети, що входять до ПРОГРАМНОГО ЗАБЕЗПЕЧЕННЯ), супровідні друковані матеріали і будь-які копії ПРОГРАМНОГО ЗАБЕЗПЕЧЕННЯ належать КОМПАНІЇ FORD MOTOR, її афілійованим особам або постачальникам. ПРОГРАМНЕ ЗАБЕЗПЕЧЕННЯ надається за ліцензією, а не продається. Копіювання друкованих матеріалів, що супроводжують ПРОГРАМНЕ ЗАБЕЗПЕЧЕННЯ, заборонено. Всі права власності і захисту інтелектуальної власності на вміст, доступ до якого може бути отриманий під час використання ПРОГРАМНОГО ЗАБЕЗПЕЧЕННЯ, належать відповідному власнику вмісту і можуть бути захищені авторським правом або іншими законами й угодами щодо захисту інтелектуальної власності. Ця угода EULA не дає вам жодних прав на використання такого вмісту. Всі права, надання яких не згадувалося конкретно в цій угоді EULA, належать КОМПАНІЇ FORD MOTOR, її афілійованим особам і третім сторонам, що постачають програмне забезпечення

і послуги. Використання будь-яких онлайн-нових послуг, доступ до яких дає використання ПРОГРАМНОГО ЗАБЕЗПЕЧЕННЯ, регулюється відповідними умовами використання, що поширюються на такі послуги. Якщо це ПРОГРАМНЕ ЗАБЕЗПЕЧЕННЯ містить документацію, надану лише в електронній формі, ви можете зробити роздруку одну копію примірника такої електронної документації.

ЕКСПОРТНІ ОБМЕЖЕННЯ: ви визнаєте, що на ПРОГРАМНЕ ЗАБЕЗПЕЧЕННЯ поширюється дія законів США і Євросоюзу. Ви згодні дотримуватися всіх застосованих міжнародних та державних законів, що поширюються на ПРОГРАМНЕ ЗАБЕЗПЕЧЕННЯ, включаючи Правила експортного контролю США, а також обмеження, що накладаються на кінцевого користувача, кінцеве використання та регіон, встановлювані урядом США та інших країн.

ЗНАКИ ДЛЯ ТОВАРІВ ТА ПОСЛУГ: ця угода EULA не дає вам жодних прав відносно будь-яких знаків для товарів та послуг КОМПАНІЇ FORD MOTOR, її афілійованих осіб і третіх сторін, що постачають програмне забезпечення або послуги.

ПІДТРИМКА ПРОДУКТУ: Інформація про підтримку продукту міститься в документації до ПРИСТРОЇВ (наприклад, у посібнику з експлуатації), яка надається КОМПАНІЄЮ FORD MOTOR .

Якщо у вас виникнуть питання з приводу цієї угоди EULA або якщо з будь-якої іншої причини вам знадобиться зв'язатися з КОМПАНІЄЮ FORD MOTOR, адреса для зв'язку зазначена в документації до ПРИСТРОЇВ.

Відмова від відповідальності за певні види шкоди: КРІМ ЗАБОРОНЕНИХ ЗАКОНОМ ВИПАДКІВ, КОМПАНІЯ FORD MOTOR, БУДЬ-ЯКА ТРЕТЯ СТОРОНА, ЩО ПОСТАЧАЄ ПРОГРАМНЕ ЗАБЕЗПЕЧЕННЯ АБО ПОСЛУГИ, ТА ЇХНІ АФІЛІЙОВАНІ ОСОБИ НЕ НЕСУТЬ ВІДПОВІДАЛЬНОСТІ ЗА БУДЬ-ЯКУ НЕПРЯМУ, ОСОБЛИВУ, ПЕРЕДБАЧЕНУ АБО НЕПЕРЕДБАЧЕНУ ШКОДУ, ЩО ВИНИКЛА В РЕЗУЛЬТАТІ ВИКОРИСТАННЯ АБО ФУНК-

ДОДАТКИ

ЦІОНУВАННЯ ПРОГРАМНОГО ЗАБЕЗПЕЧЕННЯ АБО У ЗВ'ЯЗКУ З ТАКИМ ВИКОРИСТАННЯМ АБО ФУНКЦІОНУВАННЯМ. ЦЕ ОБМЕЖЕННЯ МАЄ СИЛУ НАВІТЬ У РАЗІ НЕВИКОНАННЯ ЗАСОБОМ ЗАХИСТУ СВОЇ ОСНОВНОЇ ФУНКЦІЇ. ІНШІ ГАРАНТІЇ, КРИМ ТИХ, ЯКІ В ПРЯМІЙ ФОРМІ НАДАНІ НА ВАШ НОВИЙ АВТОМОБІЛЬ, НЕ НАДАЮТЬСЯ.

Важлива інформація про техніку безпеки для користувачів SYNC® Automotive; прочитайте та виконайте інструкції:

- Перед використанням системи SYNC® прочитайте та виконайте всі інструкції та інформацію про техніку безпеки, які містяться в цьому посібнику для кінцевого користувача («Посібник з експлуатації»). Недотримання застережних заходів, перелічених у цьому Посібнику з експлуатації, може призвести до нещасного випадку або інших серйозних травм.

Загальна експлуатація

- **Керування за допомогою голосових команд:** певні функції у системі SYNC® можна виконувати тільки з використанням голосових команд. Використання голосових команд під час керування автомобілем дає вам змогу працювати із системою, не знімаючи рук з керма і не відводячи погляду з дороги.
- **Тривале спостереження за екраном:** не використовуйте функції, що вимагають від вас тривалого спостереження за екраном під час керування автомобілем. Необхідно з'їхати на узбіччя відповідно до правил дорожнього руху і тільки потім почати використовувати функції системи, що вимагають тривалого уважного відстеження.
- **Регулювання гучності:** не слід надмірно підвищувати гучність. Установіть гучність на такому рівні, щоб ви все ще могли чути звуки за вікном і аварійні сигнали під час керування автомобілем. Керування автомобілем, коли ці звуки не можна почути, може призвести до нещасного випадку.

- **Функції навігації:** будь-які функції навігації, встановлені в системі, служать для надання вам детальних інструкцій про те, як дістатися до бажаного пункту призначення. Просимо вас переконатися, що всі особи, які використовують цю систему, ретельно вивчили інструкції та інформацію з техніки безпеки та повністю дотримуються цих інструкцій.
- **Ризик втрати уваги:** будь-які функції навігації можуть потребувати ручного (а не голосового) налаштування. Спроби виконати таке налаштування або здійснити введення даних під час керування автомобілем можуть відвернути вашу увагу від спостереження за дорогою і призвести до нещасного випадку або спричинити інші серйозні травми. Зупиніть автомобіль згідно з правилами дорожнього руху перед тим, як здійснювати подібні операції.
- **Покладайтеся на свій здоровий глузд:** будь-які функції навігації надані лише як допоміжний засіб. Приймайте рішення залежно від конкретної дорожньої обстановки та діючих правил дорожнього руху. Будь-яка така функція не заміняє ваші власні судження, що ґрунтуються на здоровому глузді. Жодні запропоновані системою маршрути за жодних умов не замінюють місцевих правил дорожнього руху або ваших власних суджень, що ґрунтуються на здоровому глузді, а також знання принципів безпечного водіння.
- **Безпека маршруту:** не дотримуйтеся запропонованого маршруту, якщо це призведе до небезпечного або забороненого маневру, якщо ви опинитеся в небезпечній ситуації або в районі, який ви вважаєте небезпечним. Усю відповідальність за безпечну експлуатацію автомобіля несе водій, який, як наслідок, зобов'язаний самостійно оцінювати, наскільки безпечно дотримуватися запропонованих вказівок щодо маршруту.

ДОДАТКИ

- **Можливі неточності мапи:** мапи, використовувані цієї системою, можуть містити неточності через зміни в дорогах, системах керування дорожнім рухом або умовах дорожнього руху. Дотримуючись запропонованого маршруту, завжди спирайтеся на здоровий глузд і розважливі судження.
- **Аварійні служби:** не покладайтеся на жодні функції навігації, включені в систему, для знаходження маршруту до аварійних служб. Місцезнаходження цих служб слід дізнаватися у місцевих органів влади або операторів аварійних служб. База даних мапи для таких навігаційних функцій навряд чи містить усі аварійні служби, такі як поліція, пожежна охорона, лікарні та клініки.

Обов'язки та ризики, які ви берете на себе

- **Ви погоджуєтесь з усіма нижченаведеними положеннями:** (a) будь-яке використання ПРОГРАМНОГО ЗАБЕЗПЕЧЕННЯ під час водіння автомобіля або іншого транспортного засобу з порушенням застосованих законів або під час іншого небезпечного водіння створює серйозний ризик втрати уваги під час водіння та не повинне здійснюватися за будь-яких обставин; (b) використання ПРОГРАМНОГО ЗАБЕЗПЕЧЕННЯ на надмірно високій гучності створює серйозний ризик ушкодження слуху та не повинне здійснюватися за будь-яких обставин; (c) ПРОГРАМНЕ ЗАБЕЗПЕЧЕННЯ може бути несумісним з новими або іншими версіями операційної системи, програмного забезпечення третіх сторін або послуг третіх сторін, і ПРОГРАМНЕ ЗАБЕЗПЕЧЕННЯ може потенційно спричинити критичну відмову операційної системи, програмного забезпечення третіх сторін або процесу надання послуги третій стороні. (d) Будь-яка послуга третьої сторони, до якої отримує доступ

ПРОГРАМНЕ ЗАБЕЗПЕЧЕННЯ, або будь-яке програмне забезпечення третьої сторони, що використовується разом із ПРОГРАМНИМ ЗАБЕЗПЕЧЕННЯМ, (i) може потребувати додаткової плати за доступ, (ii) може не працювати коректно або безперервно, або без помилок, (iii) може змінювати формати потокового передання або припиняти роботу, (iv) може містити матеріали для дорослих, непристойні або образливі матеріали; та (v) може містити неточну або неправдиву інформацію щодо дорожнього руху, погодних умов, фінансових питань або питань безпеки або інші матеріали; та (e) використання ПРОГРАМНОГО ЗАБЕЗПЕЧЕННЯ може призвести до стягнення з вас додаткової плати вашим постачальником бездротового зв'язку, а будь-які калькулятори даних і хвилин, що можуть входити до програмного забезпечення, надано виключно для довідки, тож точність результатів цих калькуляторів абсолютно не гарантується, і на них абсолютно не слід покладатися.

- **Під час використання ПРОГРАМНОГО ЗАБЕЗПЕЧЕННЯ** ви погоджуєтесь взяти на себе відповідальність і весь ризик стосовно речей, перелічених у пунктах (a) – (e) вище.

Відмова від гарантії

ВИ ПРЯМО ПІДТВЕРДЖУЄТЕ СВОЮ ЗГОДУ З ТИМ, ЩО ВИ ВИКОРИСТОВУЄТЕ ПРИСТРОЇ ТА ПРОГРАМНЕ ЗАБЕЗПЕЧЕННЯ ВИКЛЮЧНО НА СВІЙ СТРАХ І РИЗИК ТА ЩО ВЕСЬ РИЗИК ЩОДО ЗАДОВІЛЬНОЇ ЯКОСТІ, РОБОТИ, СУМІСНОСТІ, ТОЧНОСТІ ТА РІВНЯ ВИКОНАННЯ ПЕРЕКЛАДАЄТЬСЯ НА ВАС. У ТІЙ МІРІ, В ЯКІЙ ЦЕ ДОЗВОЛЕНО ЧИННИМ ЗАКОНОМ, ПРОГРАМНЕ ЗАБЕЗПЕЧЕННЯ ТА БУДЬ-ЯКЕ ПРОГРАМНЕ ЗАБЕЗПЕЧЕННЯ АБО ПОСЛУГИ ТРЕТЬОЇ СТОРОНИ НАДАЮТЬСЯ «ЯК Є» ТА «ПО МОЖЛИВОСТІ», З

ДОДАТКИ

УСИМА ВАДАМИ ТА БЕЗ ЖОДНОЇ ГАРАНТІЇ, ТА ЦИМ ДОКУМЕНТОМ КОМПАНІЯ FORD MOTOR ВІДМОВЛЯЄТЬСЯ ВІД БУДЬ-ЯКИХ ГАРАНТІЙ ТА (АБО) УМОВ ЩОДО ПРОГРАМНОГО ЗАБЕЗПЕЧЕННЯ, ПРОГРАМНОГО ЗАБЕЗПЕЧЕННЯ ТРЕТЬОЇ СТОРОНИ ТА ПОСЛУГ ТРЕТЬОЇ СТОРОНИ НЕЗАЛЕЖНО ВІД ТОГО, ЧИ ЦІ ГАРАНТІЇ Є ПРЯМИМИ, НЕПРЯМИМИ АБО ПЕРЕДБАЧЕНИМИ ЗАКОНОМ, ВКЛЮЧАЮЧИ, СЕРЕД ІНШОГО, НЕПРЯМІ ГАРАНТІЇ ТА (АБО) УМОВИ ЩОДО ТОВАРНОЇ ЯКОСТІ, ЗАДОВІЛЬНОЇ ЯКОСТІ, ПРИДАТНОСТІ ДЛЯ КОНКРЕТНОГО ВИКОРИСТАННЯ, ТОЧНОСТІ, БЕЗПЕРЕШКОДНОГО ВИКОРИСТАННЯ ТА НЕПОРУШЕННЯ ПРАВ ТРЕТЬОЇ СТОРОНИ. КОМПАНІЯ FORD MOTOR НЕ ГАРАНТУЄ (А) ВІДСУТНІСТЬ ПЕРЕШКОД ВИКОРИСТАННЮ ВАМИ ПРОГРАМНОГО ЗАБЕЗПЕЧЕННЯ, ПРОГРАМНОГО ЗАБЕЗПЕЧЕННЯ ТРЕТЬОЇ СТОРОНИ АБО ПОСЛУГ ТРЕТЬОЇ СТОРОНИ, (Б) ВІДПОВІДНІСТЬ ПРОГРАМНОГО ЗАБЕЗПЕЧЕННЯ, ПРОГРАМНОГО ЗАБЕЗПЕЧЕННЯ ТРЕТЬОЇ СТОРОНИ АБО ПОСЛУГ ТРЕТЬОЇ СТОРОНИ ВАШИМ ВИМОГАМ, (С) РОБОТУ ПРОГРАМНОГО ЗАБЕЗПЕЧЕННЯ, ПРОГРАМНОГО ЗАБЕЗПЕЧЕННЯ ТРЕТЬОЇ СТОРОНИ АБО ПОСЛУГ ТРЕТЬОЇ СТОРОНИ БЕЗ ПЕРЕБОЇВ І ПОМИЛОК, (D) УСУНЕННЯ ДЕФЕКТІВ І ВАД У ПРОГРАМНОМУ ЗАБЕЗПЕЧЕННІ, ПРОГРАМНОМУ ЗАБЕЗПЕЧЕННІ ТРЕТЬОЇ СТОРОНИ АБО ПОСЛУГАХ ТРЕТЬОЇ СТОРОНИ. ЖОДНЕ УСНЕ АБО ПИСЬМОВЕ ПОВІДОМЛЕННЯ АБО ПОРАДА, НАДАНА КОМПАНІЄЮ FORD MOTOR АБО ЇЇ ВПОВНОВАЖЕНИМ ПРЕДСТАВНИКОМ, НЕ СТВОРЮЄ ГАРАНТІЇ. ЯКЩО В ПРОГРАМНОМУ ЗАБЕЗПЕЧЕННІ, ПРОГРАМНОМУ ЗАБЕЗПЕЧЕННІ ТРЕТЬОЇ СТОРОНИ АБО ПОСЛУГАХ ТРЕТЬОЇ СТОРОНИ БУДЕ ВИЯВЛЕНО ВАДУ АБО ДЕФЕКТ, ВИ ВІЗЬМЕТЕ НА СЕБЕ ВСІ ВИТРАТИ НА ОБСЛУГОВУВАННЯ, РЕМОНТ АБО ВИПРАВЛЕННЯ. ЗАКОНОДАВСТВО ДЕЯКИХ КРАЇН РОБИТЬ ВІДМОВУ ВІД НАДАННЯ ВІД НЕПРЯМОЇ ГАРАНТІЇ АБО ОБМЕЖЕННЯ ЗАСТОСОВНИХ ЗАКОННИХ ПРАВ СПОЖИВАЧА НЕДІЙСНОЮ, ТО-

МУ ВИЩЕНАВЕДЕНА ВІДМОВА ВІД ГАРАНТІЇ МОЖЕ ПОШИРЮВАТИСЯ НА ВАС НЕ В ПОВНІЙ МІРІ. ЄДИНА ГАРАНТІЯ, ЯКУ НАДАЄ КОМПАНІЯ FORD MOTOR, ОПИСАНА У ВІДОМОСТЯХ ПРО ГАРАНТІЮ, ЗОКРЕМА В ВАШОМУ ПОСІБНИКУ З ЕКСПЛУАТАЦІЇ. У ТИХ ВИПАДКАХ, КОЛИ ПОЛОЖЕННЯ ЦЬОГО РОЗДІЛУ СУПЕРЕЧАТЬ ЗМІСТУ ГАРАНТІЙНОГО БУКЛЕТУ, ГАРАНТІЙНИЙ БУКЛЕТ МАТИМЕ ПЕРЕВАЖНУ СИЛУ.

Чинне законодавство, місце розгляду спорів, юрисдикція

- Закони штату Мічиган регулюють цю угоду EULA та використання вами ПРОГРАМНОГО ЗАБЕЗПЕЧЕННЯ. Використання вами ПРОГРАМНОГО ЗАБЕЗПЕЧЕННЯ також може обумовлюватися іншими місцевими, національними законами, міжнародними законами або законами штату. Будь-які позови, що виникли внаслідок цієї EULA або у зв'язку з нею, мають розглядатися виключно судом штату Мічиган, розташованим в окрузі Вейн, або Федеральним окружним судом Східного округу Мічигана. Ви погоджуєтеся підкоритися персональній юрисдикції суду в штаті Мічиган, розташованого в окрузі Вейні, або Федерального окружного суду Східного округу Мічигана стосовно будь-якого спору, що виник внаслідок цієї EULA або у зв'язку з нею.

Арбітражний розгляд, що має обов'язкову силу, та відмова від групового позову

(а) Застосування. Цей Розділ застосовується до будь-якого спору, ЗА ВИНЯТКОМ СПОРІВ ВІДНОСНО ПОРУШЕННЯ АВТОРСЬКИХ ПРАВ АБО ЗАБЕЗПЕЧЕННЯ ДОТРИМАННЯ АБО ДІЙСНОСТІ ВАШИХ ПРАВ ІНТЕЛЕКТУАЛЬНОЇ ВЛАСНОСТІ, ПРАВ ІНТЕЛЕКТУАЛЬНОЇ ВЛАСНОСТІ КОМПАНІЇ FORD MOTOR АБО БУДЬ-ЯКИХ ЛІЦЕНЗІЯ-РІВ КОМПАНІЇ FORD MOTOR. Снір означає

ДОДАТКИ

будь-який спір, позов або іншу суперечку між вами та КОМПАНІЄЮ FORD MOTOR, окрім вищенаведених винятків, щодо ПРОГРАМНОГО ЗАБЕЗПЕЧЕННЯ (включаючи його ціну) або цієї EULA у зв'язку з дією договору, гарантією, правопорушенням, статутом, правилом, постановою або іншою правовою або справедливою підставою.

(b) Повідомлення про спір. У разі виникнення Спору ви зобов'язані направити КОМПАНІЇ FORD MOTOR (або, залежно від ситуації, вона зобов'язана направити вам) «Повідомлення про спір», що є письмовою заявою, що містить назву, адресу та контактну інформацію сторони, яка направляє повідомлення, факти, що стали підставою для спору, та вимоги щодо врегулювання спору. Ви та КОМПАНІЯ FORD MOTOR спробуєте вирішити спір за допомогою неофіційних переговорів протягом 60 днів з дня направлення Повідомлення про спір. Коли минуть 60 днів, Ви або КОМПАНІЯ FORD MOTOR маєте право розпочати арбітражний розгляд.

(c) Суд дрібних позовів. Ви також маєте право вирішувати будь-який спір через суд дрібних позовів у країні свого проживання або місцезнаходження головного офісу КОМПАНІЇ FORD MOTOR за умови, що цей спір задовольняє всі вимоги до розгляду у суді дрібних позовів. Ви маєте право вирішувати спір у суді дрібних позовів незалежно від того, чи ви спочатку пробували врегулювати спір неофіційно.

(d) Арбітражний розгляд, що має обов'язкову силу. Якщо Ви та КОМПАНІЯ FORD MOTOR не вирішите будь-який спір шляхом неофіційних переговорів або через суд дрібних позовів, будь-які подальші спроби вирішення спору будуть здійснюватися виключено через арбітражний розгляд, що матиме обов'язкову силу. Ви відмовляєтеся від права вирішувати всі спори через суд за допомогою судді або присяжних засідателів (або брати участь як стоюча або учасник групового позову). Натомість усі спори буде вирішувати неупе-

реджений арбітр, чиє рішення буде остаточним, за винятком обмеженого права на оскарження за Федеральним законом про арбітраж. Будь-який суд, чия юрисдикція поширюється на сторони, може забезпечувати виконання арбітражного рішення.

(e) Відмова від групового позову. Будь-які судові процеси, спрямовані на вирішення будь-якого спору в будь-якій інстанції, будуть проводитися виключно в індивідуальному порядку. Ані Ви, ані КОМПАНІЯ FORD MOTOR не будете домагатися розгляду будь-якого спору як групового позову, спільного позову, що висувається приватним повіреним, або будь-якої іншої справи, в якій будь-яка сторона діє або пропонує діяти як представник. Жодний арбітраж або судова справа не може об'єднуватися з іншою без попередньої письмової згоди всіх сторін усіх цих арбітражних розглядів або судових розгляд.

(f) Порядок арбітражного розгляду. Будь-який арбітраж буде проводитися Американською Арбітражною Асоціацією («AAA») згідно з її Правилами Комерційного Арбітражу. Якщо Ви є приватною особою та використовуєте ПРОГРАМНЕ ЗАБЕЗПЕЧЕННЯ в особистих цілях або в автомобілі, або якщо вартість спору не перевищує 75 000 доларів США (незалежно від того чи Ви є приватною особою та від способу використання ПРОГРАМНОГО ЗАБЕЗПЕЧЕННЯ), буде також застосовано Додаткові процедури для Спору, пов'язаних із споживачами. Щоб розпочати арбітраж, заповніть і відправте в AAA форму Вимоги на порушення арбітражного розгляду згідно з Правилами Комерційного Арбітражу. Дотримуючись правил AAA, Ви можете попросити заслухати справу по телефону або під час особистої зустрічі. Якщо сума спору не перевищує 10 000 доларів США, будь-яке слухання буде проведено по телефону, окрім випадків, коли арбітр знайшов достатню причину провести натомість слухання під час особистої зустрічі. Додаткову інформацію Ви знайдете на adr.org або

ДОДАТКИ

зателефонувавши на номер 1-800-778-7879. Ви погоджуєтеся розпочинати арбітраж лише в країні свого проживання або місцезнаходження головного офісу КОМПАНІЇ FORD MOTOR. Арбітр може присудити компенсацію за збутки Вам особисто так само, як це зробив би суд. Арбітр може присудити засіб захисту у формі визначення прав і обов'язків або у формі судової заборони лише Вам індивідуально та лише в мірі, потрібній для задоволення Вашої індивідуальної претензії.

(g) Арбітражні збори та винагороди.

- i. Спори сумою 75 000 доларів США або менше. КОМПАНІЯ FORD MOTOR належно відшкодує ваші реєстраційні збори, сплатить збори AAA і гонорар арбітра та оплатить витрати, пов'язані з AAA та арбітром. Якщо ви відхилили останню пропозицію КОМПАНІЇ FORD MOTOR щодо врегулювання спору до призначення арбітра («остання письмова пропозиція»), ваш спір пройде всі етапи до винесення арбітром рішення й арбітр присудить вам компенсацію, що перевищує останню письмову пропозицію, КОМПАНІЯ FORD MOTOR запропонує вам три винагороди: (1) виплатити суму, що перевищує суму за рішенням арбітра, або 1 000 доларів США; (2) виплатити суму, що вдвічі перевищує обґрунтований гонорар арбітра (за наявності); та (3) відшкодувати будь-які витрати (включаючи гонорар свідка-експерта та витрати, пов'язані з ним), обґрунтовано понесені вашим адвокатом у зв'язку із розслідуванням вашої справи, підготовкою до неї та веденням її в арбітражному суді. Ці суми будуть визначені арбітром.
- ii. Спори сумою понад 75 000 доларів США. Правила AAA регулюють виплату реєстраційних зборів, зборів AAA, гонорара арбітра та витрат, пов'язаних з AAA та арбітром.
- iii. Спори будь-якої суми. У будь-якій арбітражній справі, порушеній вами, КОМПАНІЯ FORD MOTOR буде домагатися

повернення сплачених нею зборів AAA, гонорарів арбітра та витрат, пов'язаних з AAA та арбітром, або відшкодованих нею ваших реєстраційних зборів, лише якщо арбітр вирішить, що ваша арбітражна справа є необґрунтованою або була порушена з неналежною метою. У будь-якій арбітражній справі, порушеній КОМПАНІЄЮ FORD MOTOR, вона виплатить всі реєстраційні збори, збори AAA, гонорари арбітра та витрати, пов'язані з AAA та арбітром. Компанія не буде домагатися відшкодування вами гонорарів та витрат її адвоката в жодній арбітражній справі. Гонорари та витрати не входять до суми спору.

(h) Претензії або спори потрібно передавати на розгляд протягом одного року. У рамках, дозволених законодавством, будь-яка претензія або спір за цією EULA, до якого застосовується цей Розділ, має бути переданий протягом одного року на розгляд до суду дрібних позовів (Розділ с) або арбітражний розгляд (Розділ d). Цей період тривалістю один рік починається з моменту, коли вперше виникла можливість передати на розгляд цю претензію або спір. Якщо претензію або спір не було передано на розгляд протягом одного року, пізніше передання претензії або спору стає неможливим.

(i) Подільність положень угоди. Якщо відмова від групового позову (Розділ e) виявиться незаконною або нездійсненною в тому, що стосується всіх або деяких частин спору, ця частина Розділу e не буде застосовуватися до цих частин. Натомість ці частини буде відділено та розглянуто в судовому порядку, тоді як решту частин буде розглянуто в ході арбітражного процесу. Якщо будь-яке інше положення цієї частини Розділу e виявлено незаконним або нездійсненим, це положення буде відділено, а решта Розділу e повністю збереже силу та чинність.

Ліцензійна угода з кінцевим користувачем на програмне забезпечення TeleNav

Ретельно вивчіть ці положення та умови перед тим, як використовувати програмне забезпечення TeleNav. Використання вами програмного забезпечення TeleNav означає, що ви погоджуєтеся з цими положеннями та умовами. Якщо ви не згодні з цими положеннями та умовами, не порушуйте цілісність упаковки, не запускайте і не використовуйте жодним іншим способом програмне забезпечення TeleNav. TeleNav може в будь-який момент переглянути цю Угоду і свою політику конфіденційності, як повідомляючи, так і не повідомляючи вам про це. Ви погоджуєтеся час від часу відвідувати сайт <http://www.telenav.com> для ознайомлення з поточною версією цієї Угоди та політики конфіденційності.

1. Безпечно і легально використання

Ви визнаєте, що зосереджуючи увагу на програмному забезпеченні TeleNav, ви, а також інші люди, ризикуєте отримати травму або загинути в ситуаціях, які вимагають вашої абсолютної уваги, і в зв'язку з цим ви погоджуєтеся виконувати перелічені далі вимоги під час використання програмного забезпечення TeleNav:

- (а) дотримуйтеся всіх правил дорожнього руху та безпечного водіння;
- (б) під час керування автомобілем спирайтеся на власний здоровий глузд; якщо вам здається, що маршрут, запропонований програмним забезпеченням TeleNav, передбачає виконання з вашого боку небезпечного або незаконного маневру, ставить вас у небезпечну ситуацію або скеровує автомобіль у місце, яке ви вважаєте небезпечним, не виконуйте такі вказівки;
- (с) не вводьте пункти призначення і не виконуйте жодні інші маніпуляції з програмним забезпеченням TeleNav, якщо ваш автомобіль рухається і не припаркований;
- (д) не використовуйте програмне забезпечення TeleNav в незаконних, недозволенних, непередбачених, небезпечних, шкідливих або заборонених цілях або способа-

ми, що не узгоджуються з положеннями цієї Угоди;

(е) розмістіть усі пристрої GPS і бездротові пристрої та кабелі, необхідні для використання програмного забезпечення TeleNav, таким чином, щоб вони не заважали безпечному водінню і не перешкождали роботі жодних пристроїв безпеки (наприклад, подушки безпеки).

Ви погоджуєтеся звільнити TeleNav від відповідальності і не направляти на її адресу претензій, пов'язаних з будь-яким небезпечним або неналежним використанням програмного забезпечення TeleNav в будь-якому транспортному засобі, в тому числі пов'язаних з вашим недотриманням вказівок, наведених вище.

2. Інформація про обліковий запис

Ви погоджуєтеся: (а) під час реєстрації програмного забезпечення TeleNav надати TeleNav достовірну, точну, актуальну та повну інформацію про себе і (б) негайно повідомляти TeleNav про всі зміни в цій інформації і підтримувати її достовірність, точність, актуальність і повноту.

3. Ліцензія на програмне забезпечення

- За умови дотримання вами положень цієї Угоди цим документом TeleNav надає вам персональну, невиключну ліцензію, яка не підлягає передаванню (за винятком випадків, прямо зазначених нижче, у зв'язку з передаванням на постійній основі ліцензії на програмне забезпечення TeleNav з вашого боку), без права субліцензування, на використання програмного забезпечення TeleNav (тільки у формі об'єктного коду) з метою використання програмного забезпечення TeleNav та отримання доступу до нього. Ця ліцензія припиняє діяти в момент розірвання або закінчення терміну дії цієї Угоди. Ви погоджуєтеся використовувати програмне забезпечення TeleNav тільки в особистих цілях (для роботи та дозвілля), не надаючи послуги з навігації іншим особам на комерційній основі.

3.1 Обмеження ліцензії

- **(а)** здійснення зворотної розробки, декомпіляції, дизасемблювання, перекладу, модифікації, змін та інших трансформацій програмного забезпечення TeleNav або будь-якої його частини;
- **(б)** спроби отримати вихідний код, аудіобібліотеку або структуру програмного забезпечення TeleNav без попередньої письмової згоди з боку TeleNav;
- **(с)** видалення з програмного забезпечення TeleNav або зміна будь-яких знаків для товарів і послуг, торговельних марок, логотипів, патентних маркувань або повідомлень про авторське право та інших маркувань і знаків, що належать TeleNav або її постачальникам;
- **(д)** розповсюдження, передавання на умовах субліцензії та передавання іншими методами програмного забезпечення TeleNav іншим особам, якщо це не було зроблено під час передавання вами програмного забезпечення TeleNav на постійній основі; або
- **(е)** використання програмного забезпечення TeleNav будь-яким способом, який

i. порушує право на інтелектуальну власність або права власності, право на публічне або приватне використання та інші права кожної зі сторін,

ii. порушує будь-який закон, законодавчий акт, постанову або правило, включаючи, серед іншого, закони і правила, пов'язані з поширенням спаму, недоторканністю особистого життя, захистом прав споживача і дітей, непристойною поведінкою або наклепом, або

iii. є шкідливим, включає загрози, образи, переслідування і пасквілі, є безчесним, наклепницьким, вульгарним, непристойним або викликає заперечення з будь-якої іншої точки зору; та (f) здача в оренду або надання іншим способом третім сторонам несанкціонований доступ до програмного забезпечення TeleNav без попереднього отримання письмового дозволу з боку TeleNav.

4. Відмова від відповідальності

- У рамках, максимально дозволених відповідним законодавством, за жодних обставин TeleNav, його ліцензіари і постачальники, або агенти або працівники будь-яких із вищезазначених організацій не несуть відповідальності за будь-яке прийняте рішення або вжитий захід (вами або іншою особою) відносно інформації, яку містить програмне забезпечення TeleNav. Також TeleNav не дає гарантій щодо точності мапи або інших даних, використовуваних програмним забезпеченням TeleNav. Такі дані не завжди можуть відповідати дійсності, у зв'язку, зокрема, із закриттям доріг, будівельними роботами, погодними умовами, появою нових доріг та іншими змінними чинниками. Ви берете на себе відповідальність за всі ризики, пов'язані з використанням програмного забезпечення TeleNav для навігації в критичних ситуаціях в місцевостях, де здоров'я і життя (як ваші, так і інших людей) залежать від точності навігації, оскільки мапи або функції програмного забезпечення TeleNav не розраховані на використання в умовах високого ризику, особливо у віддалених географічних зонах.
- **TELENAV ПРЯМО ВИСЛОВЛЮЄ ВІДМОВУ ВІД ВІДПОВІДАЛЬНОСТІ І НЕ НАДАЄ ЖОДНИХ ГАРАНТІЙ ВІДНОСНО ПРОГРАМНОГО ЗАБЕЗПЕЧЕННЯ TELENAV НЕЗАЛЕЖНО ВІД ТОГО, ЧИ ЦІ ГАРАНТІЇ ПЕРЕДБАЧЕНІ ЗАКОНОМ, Є ПРЯМІ АБО НЕПРЯМІ, ВКЛЮЧАЮЧИ ВСІ ГАРАНТІЇ, ЯКІ МОЖУТЬ ВИНИКнути В ПРОЦЕСІ РОЗПОВСЮДЖЕННЯ АБО ПРОДАЖУ, ВКЛЮЧАЮЧИ, СЕРЕД ІНШОГО, НЕПРЯМІ ГАРАНТІЇ ТОВАРНОЇ ЯКОСТІ, ПРИДАТНОСТІ ДЛЯ КОНКРЕТНОГО ВИКОРИСТАННЯ І ГАРАНТІЇ НЕПОРУШЕННЯ ПРАВ ІНТЕЛЕКТУАЛЬНОЇ ВЛАСНОСТІ ТРЕТЬОЇ СТОРОНИ СТОСОВНО ПРОГРАМНОГО ЗАБЕЗПЕЧЕННЯ TELENAV.**

ДОДАТКИ

- Законодавство певних країн робить відмову від надання деяких гарантій недійсною, тому це обмеження може не поширюватися на вас.

5. Обмеження відповідальності

- У РАМКАХ, ДОЗВОЛЕНИХ ЗАКОНОДАВСТВОМ, ЗА ЖОДНИХ ОБСТАВИН TELENAV АБО ЙОГО ЛІЦЕНЗІАРИ І ПОСТАЧАЛЬНИКИ НЕ ВІДПОВІДАЮТЬ ПЕРЕД ВАМИ АБО БУДЬ-ЯКОЮ ТРЕТЬОЮ СТОРОНОЮ ЗА БУДЬ-ЯКІ НЕПРЯМІ, НЕПЕРЕДБАЧЕНІ, ПЕРЕДБАЧЕНІ, ОСОБЛИВІ АБО ШТРАФНІ ЗБИТКИ (У КОЖНОМУ РАЗІ ВКЛЮЧАЮЧИ, СЕРЕД ІНШОГО, ЗБИТКИ, ПОВ'ЯЗАНІ З НЕМОЖЛИВІСТЮ ВИКОРИСТОВУВАТИ ОБЛАДНАННЯ АБО ОТРИМУВАТИ ДОСТУП ДО ДАНИХ, ВТРАТОЮ ДАНИХ, ВТРАТОЮ КЛІЄНТІВ, ВТРАТОЮ ПРИБУТКУ, ПРИПИНЕННЯМ ДІЯЛЬНОСТІ ПІДПРИЄМСТВА АБО ТОМУ ПОДІБНЕ), ЩО ВИНИКЛИ У ЗВ'ЯЗКУ З ВИКОРИСТАННЯМ АБО НЕМОЖЛИВІСТЮ ВИКОРИСТАННЯ ПРОГРАМНОГО ЗАБЕЗПЕЧЕННЯ TELENAV, НАВІТЬ У ВИПАДКУ, КОЛИ КОМПАНІЯ TELENAV ПОВІДОМИЛИ ПРО МОЖЛИВІСТЬ ВИНИКНЕННЯ ТАКИХ ЗБИТКІВ. ПОПРИ БУДЬ-ЯКІ ЗБИТКИ, ЯКИХ ВИ МОЖЕТЕ ЗАЗНАТИ З БУДЬ-ЯКОЇ ПРИЧИНИ (ВКЛЮЧАЮЧИ, СЕРЕД ІНШОГО, ВСІ ЗБИТКИ, ПЕРЕЛІЧЕНІ ТУТ, І ВСІ ПРЯМІ АБО ГЕНЕРАЛЬНІ ЗБИТКИ У КОНТРАКТІ, ЗБИТКИ ЧЕРЕЗ ПРАВОПОРУШЕННЯ (ВКЛЮЧАЮЧИ НЕДБАЛЬСТВО) ТА ІНШЕ), ВСЯ ВІДПОВІДАЛЬНІСТЬ TELENAV І ВСІХ ПОСТАЧАЛЬНИКІВ TELENAV ОБМЕЖУЄТЬСЯ СУМОЮ, РЕАЛЬНО СПЛАЧЕНОЮ ВАМИ ЗА ПРОГРАМНЕ ЗАБЕЗПЕЧЕННЯ TELENAV. ДЕЯКІ ШТАТИ ТА/АБО ЮРИСДИКЦІЇ НЕ ДОЗВОЛЯЮТЬ ВІДМОВУ ВІД ВІДПОВІДАЛЬНОСТІ АБО ОБМЕЖЕННЯ ВІДПОВІДАЛЬНОСТІ ЗА НЕПЕРЕДБАЧЕНІ АБО ПЕРЕДБАЧЕНІ ЗБИТКИ, У ЗВ'ЯЗКУ З ЧИМ ВКАЗАНІ ВИЩЕ ОБМЕЖЕННЯ МОЖУТЬ НЕ ПОШИРЮВАТИСЯ НА ВАС.

6. Арбітраж і регулююче законодавство

- Ви погоджуєтеся, що будь-який спір, претензія або протиріччя, що виникають на підставі або у зв'язку з цією Угодою або Програмним забезпеченням TeleNav, будуть вирішуватися незалежним арбітражним судом за участі незацікавленого арбітра і регулюватися Американською Арбітражною Асоціацією в окрузі Санта-Клара, Каліфорнія. Арбітр зобов'язаний діяти згідно з Правилами Комерційного Арбітражу, встановленими Американською Арбітражною Асоціацією, а винесення арбітражного рішення може здійснюватися будь-яким судом, що має юрисдикцію. Зверніть увагу, що в арбітражному процесі не беруть участь суддя або присяжні, і рішення арбітра є обов'язковим для виконання обома сторонами. Ви прямо висловлюєте відмову від права на розгляд справи судом присяжних. Ця Угода та дії згідно з нею регулюються законодавством штату Каліфорнія та підлягають тлумаченню згідно з ним, без урахування колізійних норм. У випадках, коли необхідний акт судової влади у зв'язку з арбітражним розглядом, і TeleNav, і ви погоджуєтесь підкорятися виключній юрисдикції судів округу Санта-Клари, Каліфорнія. Конвенція ООН «Про договори міжнародної купівлі-продажу товарів» в цьому випадку не застосовна.

7. Передання

- Не дозволяється продавати, віддавати або передавати цю Угоду або будь-які ваші права та обов'язки, за винятком того випадку, коли ви робите це в повному обсязі у зв'язку з передаванням програмного забезпечення TeleNav на постійній основі з вашого боку, коли прямо встановлена умова, що новий користувач програмного забезпечення TeleNav погоджується з умовами і положеннями цієї Угоди. Будь-який випадок продажу, віддання або передавання, що не

ДОДАТКИ

дозволяється в прямій формі цим пунктом, призводить до негайного розірвання цієї Угоди, зі зняттям відповідальності з TeleNav, унаслідок чого ви і всі інші сторони повинні негайно припинити використання програмного забезпечення TeleNav. Незалежно від вищевикладеного TeleNav може передати цю Угоду будь-якій іншій стороні в будь-який момент без попередження, за умови що правонабувач залишається зв'язаним цією Угодою.

8. Інше

8.1

Ця Угода являє собою повну угоду між вами та TeleNav стосовно предмета цієї Угоди.

8.2

За винятком обмежених ліцензій, що прямо надаються цією Угодою, TeleNav зберігає за собою всі права, в тому числі право власності на програмне забезпечення TeleNav, включаючи, серед іншого, всі права на інтелектуальну власність. Жодні інші ліцензії або права, що не надаються прямо за цією Угодою, не можуть і не повинні надаватися в непрямої формі, відповідно до закону, через спонукання або в силу позбавлення права заперечення, і Telenav, його постачальники і ліцензіари за цією угодою зберігають за собою свої права, крім тих, які прямо передаються за ліцензією в цій Угоді.

8.3

Використовуючи програмне забезпечення TeleNav, ви погоджуєтесь отримувати від TeleNav всю інформацію, в тому числі повідомлення, угоди, юридично необхідні відомості або іншу інформацію, що стосується програмного забезпечення TeleNav (разом іменовані «Відомості») в електронному вигляді. TeleNav може надавати такі Відомості шляхом публікації їх на сайті TeleNav або шляхом завантаження таких Відомостей на ваш бездротовий пристрій. Якщо ви хочете відмовитися від отримання Відомостей електронним способом, ви зобов'язані припинити використання програмного забезпечення TeleNav.

8.4

Нездатність з вашого боку або з боку TeleNav вимагати виконання будь-якого з положень не впливає на право цієї сторони вимагати їхнього виконання в будь-який час після цього, а відмова від визнання порушення або відмова висувати претензії у зв'язку з невиконанням цієї Угоди не являє собою відмову від визнання подальших порушень або від претензій у зв'язку з подальшим невиконанням Угоди, а також не являє собою відмову від самого положення.

8.5

Якщо будь-яке з положень цієї Угоди не може бути здійсненим, то таке положення має бути зміненим для відображення намірів сторін, а інші положення цієї Угоди залишаються в повній силі і дієсні.

8.6

Заголовки в цій Угоді наведені тільки для зручності і в довідкових цілях, не є частиною цієї Угоди, тож на них не можна поспиратися у зв'язку з тлумаченням цієї Угоди. У тому вигляді, як воно використовується в цій Угоді, слово «включаючи», а також його варіанти, не може розглядатися як термін, що позначає обмеження, а радше повинне розглядатися з урахуванням слів «серед іншого», що йдуть за ним.

9. Умови іншої продавці

- Програмне забезпечення Telenav використовує мапу та іншу інформацію за ліцензією, наданою Telenav продавцями, які є третьою стороною, у ваших інтересах та інтересах інших кінцевих користувачів. Ця Угода включає умови для кінцевих користувачів, застосовні до цих компаній (зазначених у кінцевій частині цієї Угоди), у зв'язку з чим ваше використання програмного забезпечення Telenav також повинно відповідати цим умовам. Ви погоджуєтесь виконувати такі додаткові умови, які стосуються продавців-ліцензіарів Telenav, що є третьою стороною:

9.1 Умови для кінцевого користувача, дотримання яких вимагає компанія HERE North America, LLC

Ці дані («Дані») надаються виключно для особистого користування, а не для повторного продажу. Вони захищені авторським правом і підпадають під дію наведених далі умов, про які домовилися ви з одного боку та Telenav («Telenav») та її ліцензіари (включаючи їхніх ліцензіарів і постачальників) з другого.

© 2013 HERE. Усі права застережено.

Дані для місцевостей у Канаді включають інформацію, взяту з дозволу вповноважених органів і відомств Канади, у тому числі: © Her Majesty the Queen in Right of Canada, © Queen's Printer for Ontario, © Canada Post Corporation, GeoBase®, © Department of Natural Resources Canada.

HERE володіє невиключною ліцензією від United States Postal Service ® на публікацію та продаж інформації ZIP+4 ®.

©United States Postal Service® 2009. Ціни не встановлюються, регулюються або затверджуються службою United States Postal Service®. USPS належать такі знаки товарів та послуг і реєстраційні дані: United States Postal Service, USPS та ZIP+4.

Дані для Мексики включають певні Дані від Національного інституту статистики та географії (Instituto Nacional de Estadística y Geografía).

9.2 Умови для кінцевого користувача, дотримання яких вимагає компанія NAV2 (Shanghai) Co., Ltd

Ці дані («Дані») надаються виключно для внутрішнього, особистого користування, а не для повторного продажу. Вони захищені авторським правом і підпадають під дію наведених далі умов, про які домовилися ви з одного боку та NAV2 (Shanghai) Co., Ltd («NAV2») та її ліцензіари (включаючи їхніх ліцензіарів і постачальників) з другого. © 20xx. Усі права застережено.

Положення та умови

Дозволене використання. Ви погоджуєтеся використовувати ці Дані разом із Про-

грамним забезпеченням Telenav виключно у внутрішніх службових або особистих цілях, для яких вам було надано ліцензію, а не для роботи бюро послуг, не для спільного використання або в інших схожих цілях. Виходячи з цього, але з урахуванням обмежень, викладених у наступних пунктах, ви погоджуєтеся жодним іншим чином не відтворювати, копіювати, вносити зміни, виконувати декомпіляцію, дизасемблювання або зворотну розробку будь-якої частини цих Даней, і вам не дозволяється розповсюджувати їх у будь-якому вигляді, з будь-якою метою, окрім в обсязі, дозволеному імперативними нормами законодавства.

Обмеження. За винятком випадків, коли ви явно отримали такі права відповідно до наданої компанією Telenav ліцензії, та не обмежуючи положення попереднього пункту, вам не дозволяється використовувати ці Дані (а) з будь-якими продуктами, системами та програмами, встановленими на транспортних засобах або зв'язаними з ними іншим чином, здатними виконувати функції навігації, визначення місцеперебування, керування рухом транспортних засобів, прокладання маршрутів у режимі реального часу, керування парком транспортних засобів та інші подібні функції; або (б) в роботі будь-яких пристроїв визначення місцеперебування або будь-яких мобільних або підключених за допомогою бездротового зв'язку електронних або комп'ютерних пристроїв, включаючи, серед іншого, мобільні телефони, кишенькові, портативні комп'ютери, пейджери та персональні цифрові помічники.

Попередження. Ці Дані можуть містити неточну або неповну інформацію у зв'язку із застарілістю інформації, зміною обставин, а також різними видами використовуваних джерел і способами збирання географічних Даней, що може призвести до неточних результатів.

Відсутність гарантійних зобов'язань. Ці Дані надаються вам «як є», і ви погоджує-

ДОДАТКИ

теся використовувати їх на свій страх і ризик. Telenav та її ліцензіари (та їхні ліцензіари та постачальники) не виступають із жодними гарантіями або запевненнями будь-якого виду, прямо або непрямо вираженими, установленними законом або іншим способом, включаючи, серед іншого, гарантії та запевнення стосовно вмісту, якості, точності, повноти, ефективності, надійності, придатності для певних цілей, корисності, використання Даних, результатів, що можуть бути отримані на основі Даних, а також стосовно безперервної і безпомилкової роботи сервера, безперервного надання Даних і відсутності в них помилок.

Відмова від гарантійних зобов'язань: TELENAV ТА ЇЇ ЛІЦЕНЗІАРИ (ВКЛЮЧАЮЧИ ЇХНІХ ЛІЦЕНЗІАРІВ ТА ПОСТАЧАЛЬНИКІВ) ВІДМОВЛЯЮТЬСЯ НАДАТИ ЖОДНІ ГАРАНТІЇ, ПРЯМО АБО НЕПРЯМО ВИСЛОВЛЕНІ, СТОСОВНО ЯКОСТІ, РОБОТИ, КОМЕРЦІЙНОЇ ЦІННОСТІ, ПРИДАТНОСТІ ДЛЯ ПЕВНИХ ЦІЛЕЙ АБО ВІДСУТНОСТІ ПОРУШЕННЯ ПРАВ ТРЕТІХ СТОРІН. У певних штатах, країнах та на певних територіях деякі відмови від гарантій заборонені законом, тож вищенаведена відмова може в відповідному обсязі не поширюватися на вас.

Відмова від відповідальності: TELENAV ТА ЇЇ ЛІЦЕНЗІАРИ (ВКЛЮЧАЮЧИ ЇХНІХ ЛІЦЕНЗІАРІВ ТА ПОСТАЧАЛЬНИКІВ) НЕ БУДУТЬ НЕСТИ ВІДПОВІДАЛЬНОСТІ ПЕРЕД ВАМИ ВІДНОСНО БУДЬ-ЯКИХ ПРЕТЕНЗІЙ, ВИМОГ АБО ПОЗОВІВ, НЕЗАЛЕЖНО ВІД ХАРАКТЕРУ ПРИЧИНИ ЦІЄЇ ПРЕТЕНЗІЇ, ВИМОГИ АБО ПОЗОВУ, ЩОДО ВІДШКОДУВАННЯ БУДЬ-ЯКИХ ЗБИТКІВ, ВТРАТ АБО ШКОДИ, ПРЯМИХ АБО НЕПРЯМИХ, ЩО МОЖУТЬ ВИНИКНУТИ В РЕЗУЛЬТАТІ ВИКОРИСТАННЯ ЦИХ ДАНИХ АБО ВОЛОДІННЯ НИМИ; А ТАКОЖ ВІДНОСНО БУДЬ-ЯКИХ ВТРАТ ПРИБУТКІВ, ДОХОДІВ, КОНТРАКТІВ АБО ЗАОЩАДЖЕНЬ; А ТАКОЖ ВІДНОСНО ІНШОЇ ПРЯМОЇ, НЕПРЯМОЇ, НЕПЕРЕДБАЧЕНОЇ, ОСОБЛИВОЇ АБО ПЕРЕДБАЧЕНОЇ ШКОДИ, ЩО МОЖЕ БУТИ СПРИЧИНЕНОЮ ВИКОРИСТАННЯМ ВАМИ АБО

НЕМОЖЛИВІСТЮ ВИКОРИСТАННЯ ВАМИ ЦИХ ДАНИХ, НЕТОЧНОСТЯМИ В ЦИХ ДАНИХ АБО ПОРУШЕННЯМ ЦИХ УМОВ У ЗВ'ЯЗКУ З ДІЄЮ ДОГОВОРУ, ПРАВопорушенням АБО ГАРАНТІЄЮ, НАВІТЬ ЯКЩО КОМПАНІЇ TELENAV ТА ЇЇ ЛІЦЕНЗІАРАМ ПОВІДОМИЛИ ПРО МОЖЛИВІСТЬ ВИНИКНЕННЯ ТАКОЇ ШКОДИ. У певних штатах, країнах та на певних територіях деякі відмови від відповідальності або обмеження завданої шкоди заборонені законом, тож вищенаведена відмова може у відповідному обсязі не поширюватися на вас.

Експортний контроль. Ви погоджуєтеся не експортувати з будь-якої точки світу жодні частини Даних або будь-який безпосередній результат використання цих Даних, за винятком тих випадків, коли це відповідає експортним законам, правилам і постановам та було отримано всі необхідні ліцензії і дозволи. Експортні закони, правила і постанови включають, серед іншого, закони, правила та постанови, що застосовуються Управлінням контролю іноземних активів Міністерства торгівлі США та Бюро промисловості та безпеки Міністерства торгівлі США. У тих випадках, коли будь-які такі експортні закони, правила або постанови не дозволяють HERE виконувати встановлені цими Умовами обов'язки щодо забезпечення та розповсюдження Даних, HERE звільняється від виконання цих обов'язків і це не розглядається як порушення Умов.

Повна угода. Ці умови становлять повну угоду між Telenav (та її ліцензіарами, включаючи їхніх ліцензіарів та постачальників) і вами щодо предмета Умов і скасовують у своїй повноті всі письмові або усні угоди, які існували раніше між нами відносно предмета цих Умов.

Регулююче законодавство. Вищенаведені умови регулюються законодавством штату Іллінойс [вставте «Нідерландів», якщо використовуються європейські Дані Here] без урахування (i) колізійних норм або (ii) Конвенції ООН про договори міжнародної купівлі-продажу товарів, яка пря-

ДОДАТКИ

мо визнається недійсною для цих Умов. Ви погоджуєтеся підкорятися юрисдикції штату Іллінойс [вставте «Нідерландів», якщо використовуються європейські Дані Here] стосовно будь-яких спорів, претензій та дій, що виникають у результаті наданих вам згідно з цими Умовами Даних або у зв'язку з ними.

Кінцеві користувачі в урядових організаціях. Якщо Дані придбаваються урядом США, від імені уряду США, а також інших осіб, що мають права, аналогічні тим, що зазвичай належать уряду США, такі Дані вважаються комерційним продуктом згідно з визначенням цього терміну в пункті 2.101 розділу 48 («Правила закупівель для федеральних потреб США») Зводу федеральних нормативних актів США і ліцензуються згідно з цими Умовами для кінцевого користувача. При цьому кожна надана копія Даних повинна позначатися та впроваджуватися відповідно до нижченаведеного «Повідомлення про використання» і повинна оброблятися згідно з положеннями цього Повідомлення:

ПОВІДОМЛЕННЯ ПРО ВИКОРИСТАННЯ
НАЗВА ПІДРЯДНИКА (ВИРОБНИКА/ПОСТАЧАЛЬНИКА): HERE АДРЕСА ПІДРЯДНИКА (ВИРОБНИКА/ПОСТАЧАЛЬНИКА): c/o Nokia, 425, West Randolph Street, Chicago, Illinois 60606
Ці Дані є комерційним продуктом згідно з визначенням цього терміну в пункті 2.101 розділу 48 («Правила закупівель для федеральних потреб США») Зводу федеральних нормативних актів США і регламентуються цими Умовами для кінцевого користувача, згідно з якими ці Дані було надано.
© 1987–2014 – HERE – Усі права застережено.

Якщо посадова особа, відповідальна за укладання договорів, посадова особа федерального органу виконавчої влади або іншого федерального відомства відмовляється використовувати відомості, наведені в цих Умовах, то перед тим як пред'явити вимогу на надання додаткових або інших прав стосовно Даних, посадова особа, відповідальна за укладання договорів, посадова особа федерального органу виконавчої влади або іншого федерального відомства зобов'язана повідомити про це HERE.

I. Територія США/Канади

A. Дані для США. Умови для кінцевого користувача для будь-якої Програми, що містить Дані для Сполучених Штатів Америки, повинні містити такі повідомлення: «HERE володіє невиключною ліцензією від United States Postal Service® на публікацію та продаж інформації ZIP+4®». «©United States Postal Service® 2009. Ціни не встановлюються, регулюються або затверджуються службою United States Postal Service®. USPS належать такі знаки для товарів та послуг і реєстраційні дані: United States Postal Service, USPS та ZIP+4».

B. Дані для Канади. Нижченаведені положення поширюються лише на Дані для Канади, що можуть включати або відображати дані від сторонніх ліцензіарів («Сторонні дані»), включаючи її Величність Королеву Канади («її Величність»), корпорацію Canada Post Corporation («Canada Post») та Міністерство природних ресурсів («NRCan»):

1. Відмова та обмеження: Клієнт погоджується, що використання ним Сторонніх даних підпадає під дію таких положень:

- a. Відмова від відповідальності: ліцензія на Сторонні дані надається на умовах «як є». Ліцензіари таких даних, включаючи її Величність, Canada

ДОДАТКИ

Post та NRCan, не виступають з жодними прямо або непрямо вираженими, установленими законом або іншим способом гарантіями або заповненнями відносно таких даних, включаючи, серед іншого, гарантії та заповнення стосовно ефективності, повноти, точності або придатності даних для певних цілей.

- b. Обмеження відповідальності: ліцензіари Сторонніх даних, включаючи її Величність, Canada Post та NRCan, не будуть нести відповідальності: (i) відносно будь-яких претензій, вимог або позовів, незалежно від характеру причини цієї претензії, вимоги або позову, щодо відшкодування будь-яких збитків, втрат або шкоди, прямих або непрямих, що можуть виникнути в результаті використання цих Даних або володіння ними; (ii) а також відносно будь-яких втрат доходів або контрактів або будь-яких пов'язаних втрат будь-якого типу, понесених внаслідок будь-якої неточності в Даних.

2. Повідомлення про авторське право: для кожної копії всіх або будь-якої частини Даних для Території Канади Клієнт зобов'язаний прикріпити на видному місці таке повідомлення про авторське право принаймні на одному з цих елементів: (i) етикетці носія, на якому зберігається копія Даних; (ii) упаковці копії; або (iii) інших матеріалах у комплекті поставки копії, якот посібниках користувача або ліцензійних угодах із кінцевим користувачем: «Ці дані включають інформацію, взяту з дозволу вповноважених органів і відомств Канади, у тому числі: © Her Majesty the Queen in Right of Canada, © Queen's Printer for Ontario, © Canada Post Corporation, GeoBase®, © Department of Natural Resources Canada. Усі права застережено».

3. Умови для кінцевого користувача: якщо сторони не домовилися про інше, у зв'язку з наданням будь-якої частини Даних для Території Канади Кінцевим користувачем, згідно з повноваженнями за цією Угодою, Клієнт зобов'язується в видимій формі надавати таким кінцевим користувачам умови (викладені разом з іншими умовами для кінцевого користувача, що мають бути надані за цією Угодою, або надані Клієнтом іншим способом), які повинні включати такі положення від імені ліцензіарів Сторонніх даних, включаючи її Величність, Canada Post та NRCan:

Дані можуть включати або відображати дані ліцензіарів, включаючи її Величність Королеву Канади («її Величність»), корпорацію Canada Post Corporation («Canada Post») та Міністерство природних ресурсів («NRCan»). Ліцензія на такі дані надається на умовах «як є». Ліцензіари, включаючи її Величність, Canada Post та NRCan, не виступають з жодними прямо або непрямо висловленими, установленими законом або іншим способом гарантіями або заповненнями відносно таких даних, включаючи, серед іншого, гарантії та заповнення стосовно ефективності, повноти, точності або придатності даних для певних цілей. Ліцензіари, включаючи її Величність, Canada Post та NRCan, не будуть нести відповідальності відносно будь-яких претензій, вимог або позовів, незалежно від характеру причини цієї претензії, вимоги або позову, щодо відшкодування будь-яких збитків, втрат або шкоди, прямих або непрямих, що можуть виникнути в результаті використання цих даних або Даних або володіння ними. Ліцензіари, включаючи її Величність, Canada Post та NRCan, не будуть нести відповідальності відносно будь-яких втрат доходів або контрактів або будь-яких пов'язаних втрат будь-якого типу, понесених внаслідок будь-якої неточності в даних або Даних. Кінцевий користувач звільняє ліцензіарів, включаючи її Величність Королеву Канади («її Величність»), корпорацію Canada

ДОДАТКИ

Post Corporation («Canada Post») та Міністерство природних ресурсів («NRCan»), а також їхніх посадових осіб, найманих працівників та агентів від відповідальності відносно будь-яких претензій, вимог або позовів, незалежно від характеру причини цієї претензії, вимоги або позову, щодо відшкодування будь-яких збитків, втрат, витрат, затрат, шкоди або пошкоджень (включаючи пошкодження, що призвели до смерті), що можуть виникнути в результаті використання цих даних або Даних або володіння ними.

4. Додаткові положення: умови, що містяться в цьому Розділі, є доповненням до всіх прав та обов'язків сторін за цією Угодою. У тих частинах, в яких будь-які положення цього Розділу суперечать або не відповідають будь-яким іншим положенням Угоди, положення цього Розділу матимуть переважну силу.

II. Мексика. Нижченаведене положення поширюється на Дані для Мексики, які включають певні Дані від Національного інституту статистики та географії (Instituto Nacional de Estadística y Geografía, «INEGI»). А. Усі та будь-які копії Даних та/або екземпляри упаковки, що містить Дані для Мексики, повинні містити таке повідомлення: «Fuente: INEGI (Instituto Nacional de Estadística y Geografía)».

III. Територія Латинської Америки

А. Повідомлення щодо третіх сторін. Усі та будь-які копії Даних та/або екземпляри упаковки, що належить до цих Даних, повинні включати відповідні Повідомлення щодо третіх сторін, викладені нижче та використані, як описано нижче, відповідно до Території (або її частини), зазначеної в такій копії:

Територія	Повідомлення
Еквадор	«INSTITUTO GEOGRAFICO MILITAR DEL ECUADOR AUTORIZACION N° IGM-2011-01- PCO-01 DEL 25 DE ENERO DE 2011» «source: © IGN 2009 – BD TOPO®»
Гваделупа, Французька Гвіана та Мартиніка Мексика	«Fuente: INEGI (Instituto Nacional de Estadística y Geografía)»

IV. Територія Близького та Середнього Сходу
А. Повідомлення щодо третіх сторін. Усі та будь-які копії Даних та/або екземпляри упаковки, що належить до цих Даних, повинні включати відповідні Повідомлення щодо третіх сторін, викладені нижче та використані, як описано нижче, відповідно до Території (або її частини), зазначеної в такій копії:

Територія	Повідомлення
Йорданія	«©Royal Jordanian Geographic Centre». Вищезазначена вимога додавати це повідомлення до Даних для Йорданії є істотною умовою Угоди. Якщо Клієнт або будь-які з його правомочних субліцензіатів (за наявності) не виконають цю вимогу, HERE матиме право припинити дію ліцензії Клієнта стосовно Даних для Йорданії.

В. Дані для Йорданії. Клієнту та його правомочним субліцензіатам (за наявності) заборонено ліцензувати та/або іншим чином розповсюджувати базу даних HERE для країни Йорданії («Дані для Йорданії») для використання в Корпоративних програмах (i) особам не в Йорданії для використання Даних для Йорданії виключно в Йорданії або (ii) покупцям, що проживають в Йорданії. Крім того, Клієнту, його правомочним субліцензіатам (за наявності) та Кінцевим

ДОДАТКИ

користувачам заборонено використовувати Дані для Йорданії в Корпоративних програмах, якщо така сторона є (i) особою не в Йорданії, яка використовує Дані для Йорданії виключно в Йорданії, або (ii) покупцем, що проживає в Йорданії. У контексті встановленого вище «Корпоративні програми» означають програми Geomarketing, програми GIS, мобільні програми управління активами підприємства, програми для контакт-центрів, телематичні програми, інтернет- програми в громадських організаціях або програми для надання послуг геокодуювання.

V. Територія Європи

A. Використання певних кодів дорожнього руху в Європі

1. Загальні обмеження, чинні для кодів дорожнього руху. Клієнт визнає та погоджується з тим, що в певних країнах на Території Європи Клієнту потрібно буде здобути права безпосередньо від сторонніх постачальників кодів RDS-TMC, щоб приймати та використовувати коди дорожнього руху в Даних та забезпечувати Кінцевих користувачів транзакціями, для здійснення яких в тій або іншій мірі потрібні такі коди дорожнього руху. Для таких країн HERE постачатиме Клієнту Дані, що містять коди дорожнього руху, лише після отримання сертифікації від Клієнта або після одержання Клієнтом таких прав.

2. Показ відомостей про права третіх сторін для Бельгії. Для кожної транзакції, в якій використовуються коди дорожнього руху для Бельгії, Клієнт зобов'язаний надати Кінцевому користувачу таке повідомлення: «Коди дорожнього руху для Бельгії надано Ministerie van de Vlaamse Gemeenschap та Ministère de l'Équipement et des Transports».

V. Паперові мапи. У тому, що стосується будь-якої ліцензії, наданої Клієнту в зв'язку з виготовленням, продажем або розповсю-

дженням паперових мап (тобто мап, нанесених на папір або інший матеріал, що нагадує папір): (a) така ліцензія стосовно Даних для Території Великобританії надається за умови, що Клієнт укладе окрему письмову угоду з Управлінням геодезії та картографії (Ordnance Survey, «OS») Великобританії для створення та продажу паперових мап, виконуватиме умови цієї угоди, сплачуватиме OS всі застосовні роялті за паперові мапи та виконуватиме вимоги повідомлення про авторське право OS; (b) така ліцензія на продаж або інше комерційне розповсюдження стосовно Даних для Території Чеської Республіки надається за умови, що Клієнт отримає попередню письмову згоду від Kartografie a.s.; (c) така ліцензія на продаж або інше розповсюдження стосовно Даних для Території Швейцарії надається за умови, що Клієнт отримає дозвіл від Bundesamt für Landestopografie of Switzerland; (d) Клієнту заборонено використовувати Дані на Території Франції для створення паперових мап масштабом від 1:5000 до 1:250 000; та (e) Клієнту заборонено використовувати будь-які Дані для створення, продажу або розповсюдження паперових мап, що не відрізняються або суттєво не відрізняються (в тому, що стосується інформаційного наповнення та особливого використання кольорів, символів та масштабів) від паперових мап, що видаються європейськими національними картографічними управліннями, включаючи, серед іншого, Landvermessungämter Німеччини, Topografische Dienst Нідерландів, Nationaal Geografisch Instituut Бельгії, Bundesamt für Landestopografie Швейцарії, Bundesamt für Eich-und Vermessungswesen Австрії та Національну земельну службу Швеції.

C. Примусове виконання прав OS. Не обмежуючи положення вищенаведеного Розділу IV (B), стосовно Даних для Території Великобританії, Клієнт визнає та погоджується, що Управління геодезії та

ДОДАТКИ

картографії («OS») може вчинити позов безпосередньо проти Клієнта, щоб примусово забезпечити дотримання умов повідомлення про авторське право OS (див. Розділ IV(D) нижче) та вимог щодо паперових мап (див. Розділ IV(B) вище), що містяться в цій Угоді.

D. Повідомлення щодо третіх сторін. Усі та будь-які копії Даних та/або екземпляри упаковки, що належить до цих Даних, повинні включати відповідні Повідомлення щодо третіх сторін, викладені нижче та використані, як описано нижче, відповідно до Території (або її частини), зазначеної в такій копії:

Країна (Країни)	Повідомлення
Австрія	«© Bundesamt für Eich- und Vermessungswesen»
Хорватія Кіпр Естонія Латвія Литва Молдова Польща Словенія та/або Україна	«© EuroGeographics»
Франція	«source: © IGN 2009 – BD TOPO ©» «Die Grundlegendaten wurden mit Genehmigung der zuständigen Behörden entnommen»
Німеччина	«Contains Ordnance Survey data © Crown copyright and database right 2010 Contains Royal Mail data © Royal Mail copyright and database right 2010»
Велико-британія	«Copyright Geomatics Ltd.»
Греція	«Copyright © 2003; Top-Map Ltd.»
Угорщина	«La Banca Dati Italiana è stata prodotta usando quale riferimento anche cartografia numerica ed al tratto prodotta e fornita dalla Regione Toscana»
Італія	«Copyright © 2000; Norwegian Mapping Authority»
Норвегія	«Source: IgeoE – Portugal»
Португалія	

Іспанія	«Información geográfica propiedad del CNIG»
Швеція	«Based upon electronic data © National Land Survey Sweden»
Швейцарія	«Topografische Grundlage: © Bundesamt für Landestopographie»

E. Розповсюдження в відповідних країнах. Клієнт визнає, що HERE не отримала згоди на розповсюдження картографічних даних для таких країн у відповідних країнах: Албанія, Білорусь, Киргизстан, Молдова та Узбекистан. HERE може час від часу оновлювати цей список. Ліцензійні права, що надаються Клієнту за цим TL, стосовно Даних для таких країн можуть бути надані лише за умови дотримання Клієнтом всіх чинних законів та норм, включаючи, серед іншого, будь-які необхідні ліцензії або дозволи на розповсюдження Програми, що містить Дані, в таких відповідних країнах.

VI. Територія Австралії

A. Повідомлення щодо третіх сторін. Усі та будь-які копії Даних та/або екземпляри упаковки, що належить до цих Даних, повинні включати відповідні Повідомлення щодо третіх сторін, викладені нижче та використані, як описано нижче, відповідно до Території (або її частини), зазначеної в такій копії:

Авторське право. На підставі даних, що надаються за ліцензією від PSMA Australia Limited (www.pasma.com.au). Виріб включає дані, що охороняються авторськими правами © 20XX Telstra Corporation Limited, GM Holden Limited, Intelematics Australia Pty Ltd і Continental Pty Ltd.

B. Повідомлення щодо третіх сторін для Австралії. У доповнення до вищезазначеного Умови для кінцевого користувача для будь-якої Програми, що містить коди дорожнього руху RDS-TMC для Австралії, повинні містити таке повідомлення: «Виріб містить коди розташування дорожнього руху, які охороняються авторськими пра-

ДОДАТКИ

вами © 20XX Telstra Corporation Limited та її ліцензіарів».

Інформація щодо телематичних систем оператора автомобільної мережі AT&T

(i) У РАМКАХ ЦЬОГО РОЗДІЛУ «КІНЦЕВИЙ КОРИСТУВАЧ» ОЗНАЧАЄ ВАС І ВАШИХ СПАДКОЄМЦІВ, ВИКОНАВЦІВ ДУХІВНИЦІ, ДОВІРЕНИХ ОСІБ І ДОЗВОЛЕНИХ ПРАВОНАСТУПНИКІВ. У РАМКАХ ЦЬОГО РОЗДІЛУ ТЕРМІН «ОСНОВНИЙ ОПЕРАТОР БЕЗДРОТОВОГО ЗВ'ЯЗКУ» ВКЛЮЧАЄ ЙОГО АФІЛЙОВАНИХ ОСІБ І ПІДРЯДНИКІВ ТА ЇХНІХ ВІДПОВІДНИХ ПОСАДОВИХ ОСІБ, ДИРЕКТОРІВ, НАЙМАНИХ ПРАЦІВНИКІВ І ПРАВОНАСТУПНИКІВ. КІНЦЕВИЙ КОРИСТУВАЧ НЕ МАЄ ДОГОВІРНІХ ВІДНОСИН З ОСНОВНИМ ОПЕРАТОРОМ БЕЗДРОТОВОГО ЗВ'ЯЗКУ, ТА КІНЦЕВИЙ КОРИСТУВАЧ НЕ Є СТОРОННІМ БЕНЕФІЦІАРОМ ЗА ЖОДНИМ ДОГОВОРОМ МІЖ FORD ТА ОСНОВНИМ ОПЕРАТОРОМ. КІНЦЕВИЙ КОРИСТУВАЧ РОЗУМІЄ ТА ПРИЙМАЄ, ЩО ОСНОВНИЙ ОПЕРАТОР НЕ НЕСЕ ЖОДНОЇ ЮРИДИЧНОЇ ВІДПОВІДАЛЬНОСТІ, ВІДПОВІДАЛЬНОСТІ ЗА ПРАВОМ СПРАВЕДЛИВОСТІ ЧИ ІНШОЇ ВІДПОВІДАЛЬНОСТІ ПЕРЕД КІНЦЕВИМ КОРИСТУВАЧЕМ. У БУДЬ-ЯКОМУ ВИПАДКУ, НЕЗАЛЕЖНО ВІД ХАРАКТЕРУ ДІЙ, БУДЬ ТО У ЗВ'ЯЗКУ З ПОРУШЕННЯМ УГОДИ, ГАРАНТІЙНИХ УМОВ, НЕДБАЛЬСТВОМ, СУВОРОЮ ВІДПОВІДАЛЬНІСТЮ ВНАСЛІДОК ДЕЛІКТУ ЧИ ЧОГОСЬ ІНШОГО, ВИКЛЮЧНУ КОМПЕНСАЦІЮ КІНЦЕВОМУ КОРИСТУВАЧУ ЗА ПРЕТЕНЗІЯМИ, ЩО ВИНИКЛИ У БУДЬ-ЯКОМУ ЗВ'ЯЗКУ З ЦИМ ДОГОВОРОМ ТА З БУДЬ-ЯКОЇ ПРИЧИНИ, У ТОМУ ЧИСЛІ ЧЕРЕЗ НЕНАДАННЯ ЧИ ПЕРЕБОЇ В НАДАННІ ПОСЛУГ ЗА ЦИМ ДОКУМЕНТОМ, ОБМЕЖЕНО ВИПЛАТОЮ ВІДШКОДУВАННЯ В РОЗМІРІ, ЩО НЕ ПЕРЕВИЩУЄ СУМУ, СПЛАЧЕНУ КІНЦЕВИМ КОРИСТУВАЧЕМ ЗА ПОСЛУГИ ПРОТЯГОМ ДВОМІСЯЧНОГО СТРОКУ, ЩО ПЕРЕДУЄ ДАТІ ВИНИКНЕННЯ ПРЕТЕНЗІЇ.

(ii) КІНЦЕВИЙ КОРИСТУВАЧ ПОГОДЖУЄТЬСЯ ЗВІЛЬНИТИ ОСНОВНОГО ОПЕРАТОРА БЕЗДРОТОВОГО ЗВ'ЯЗКУ ТА ЙОГО ПОСАДОВИХ ОСІБ, НАЙМАНИХ ПРАЦІВНИКІВ ТА АГЕНТІВ ВІД БУДЬ-ЯКОЇ ВІДПОВІДАЛЬНОСТІ ТА ВІД БУДЬ-ЯКИХ ПРЕТЕНЗІЙ ЩОДО ВІДШКОДУВАННЯ ЗБИТКІВ, У ТОМУ ЧИСЛІ ПОЗОВІВ У ЗВ'ЯЗКУ З ДИФАМАЦІЄЮ, НАКЛЕПОМ ЧИ БУДЬ-ЯКИМИ МАЙНОВИМИ ЗБИТКАМИ, ТІЛЕСНИМИ УШКОДЖЕННЯМИ ЧИ СМЕРТЮ, ЩО БУЛИ СПРИЧИНЕНІ, ПРЯМО ЧИ НЕПРЯМО, ВНАСЛІДОК ВИКОНАННЯ ЦЬОГО ДОГОВОРУ АБО ВИКОРИСТАННЯ, НЕВИКОРИСТАННЯ ЧИ НЕСПРОМОЖНОСТІ ВИКОРИСТАННЯ ПРИСТРОЮ, ЗА ВИНЯТКОМ ВИПАДКІВ, КОЛИ ТАКІ ПРЕТЕНЗІЇ ВИНИКЛИ ЧЕРЕЗ ГРУБУ НЕДБАЛІСТЬ ЧИ ЗУМИСНІ НЕПРАВОМІРНІ ДІЇ ОСНОВНОГО ОПЕРАТОРА. ТАКЕ ВІДШКОДУВАННЯ ЗБЕРЕЖЕ ЧИННІСТЬ ПІСЛЯ РОЗІРВАННЯ ДОГОВОРУ.

(iii) КІНЦЕВИЙ КОРИСТУВАЧ НЕ МАЄ ЖОДНИХ ПРАВ ВЛАСНОСТІ НА БУДЬ-ЯКИЙ НОМЕР, ПРИЗНАЧЕНИЙ ПРИСТРОЮ.

(iv) КІНЦЕВИЙ КОРИСТУВАЧ РОЗУМІЄ, ЩО FORD ТА ОСНОВНИЙ ОПЕРАТОР НЕ МОЖУТЬ ГАРАНТУВАТИ БЕЗПЕКУ БЕЗДРОТОВОГО ПЕРЕДАВАННЯ ДАНИХ ТА НЕ НЕСУТЬ ВІДПОВІДАЛЬНОСТІ ЗА ВІДСУТНІСТЬ БЕЗПЕКИ ПІД ЧАС ВИКОРИСТАННЯ ПОСЛУГ.

ПОСЛУГУ ПРИЗНАЧЕНО ВИКЛЮЧНО ДЛЯ ВИКОРИСТАННЯ [КІНЦЕВИМ КОРИСТУВАЧЕМ], І КІНЦЕВИЙ КОРИСТУВАЧ НЕ МАЄ ПРАВА ПЕРЕПРОДАВАТИ ПОСЛУГУ ЖОДНІЙ ІНШІЙ СТОРОНІ. КІНЦЕВИЙ КОРИСТУВАЧ РОЗУМІЄ, ЩО ОСНОВНИЙ ОПЕРАТОР НЕ ГАРАНТУЄ ЖОДНОМУ КІНЦЕВОМУ КОРИСТУВАЧУ БЕЗПЕРЕБІЙНОГО НАДАННЯ ПОСЛУГИ ЧИ ПОСТІЙНОГО ПОКРИТТЯ. ОСНОВНИЙ ОПЕРАТОР НЕ ГАРАНТУЄ, ЩО МІСЦЕПЕРЕБУВАННЯ КІНЦЕВИХ КОРИСТУВАЧІВ МОЖЕ ЧИ БУДЕ ВИЗНАЧЕНО ЗА ДОПОМОГОЮ ПОСЛУГИ. ОСНО-

ДОДАТКИ

ВНИЙ ОПЕРАТОР НЕ НАДАЄ ЖОДНИХ ПРЯМИХ ЧИ НЕПРЯМИХ ГАРАНТІЙ ЩОДО КОМЕРЦІЙНОЇ ЦІННОСТІ, ПРИДАТНОСТІ ДЛЯ ПЕВНИХ ЦІЛЕЙ, СПОЖИВАЧЬКИХ ВЛАСТИВОСТЕЙ ЧИ ЕФЕКТИВНОСТІ БУДЬ-ЯКИХ ПОСЛУГ ЧИ ТОВАРІВ, ТА AT&T В ЖОДНОМУ РАЗІ НЕ НЕСЕ ВІДПОВІДАЛЬНОСТІ (НАВІТЬ ВНАСЛІДОК ВЛАСНОЇ НЕДБАЛОСТІ) ЗА ЩОСЬ З НИЖЧЕНАВЕДЕНОГО: (А) ДІЯ ЧИ УПУЩЕННЯ ТРЕТЬОЇ СТОРОНИ; (В) ПОМИЛКИ, НЕВДАЛІ СПРОБИ ПЕРЕДАННЯ ДАНИХ, ЗАТРИМКИ ЧИ ДЕФЕКТИ У ПОСЛУЗІ, ЩО НАДАЄТЬСЯ ОСНОВНИМ ОПЕРАТОРОМ АБО ЧЕРЕЗ НЬОГО; (С) ЗБИТКИ ЧИ УШКОДЖЕННЯ, СПРИЧИНЕНІ ПРИЗУПИНЕННЯМ ЧИ ПРИПИНЕННЯМ ДІЯЛЬНОСТІ ОСНОВНОГО ОПЕРАТОРА; АБО (D) ЗБИТКИ ЧИ УШКОДЖЕННЯ, СПРИЧИНЕНІ НЕМОЖЛИВІСТЮ ВСТАНОВИТИ ТЕЛЕФОННЕ З'ЄДНАННЯ ЧИ ЗАТРИМКОЮ У ВСТАНОВЛЕННІ ТЕЛЕФОННОГО З'ЄДНАННЯ З БУДЬ-ЯКОЮ ОСОБОЮ, ВКЛЮЧАЮЧИ 911 ЧИ БУДЬ-ЯКУ ІНШУ АВАРІЙНО-РЯТУВАЛЬНУ ПОСЛУГУ. У ПОВНІЙ МІРІ, ДОЗВОЛЕНІЙ ЗАКОНОМ, КІНЦЕВИЙ КОРИСТУВАЧ ЗВІЛЬНЯЄ БУДЬ-ЯКУ ФІЗИЧНУ ЧИ ЮРИДИЧНУ ОСОБУ ВІД ВІДПОВІДАЛЬНОСТІ ТА ВІД БУДЬ-ЯКИХ ПРЕТЕНЗІЙ ЩОДО ВІДШКОДУВАННЯ ЗБИТКІВ БУДЬ-ЯКОЇ ПРИРОДИ, ЩО ПРЯМО ЧИ НЕПРЯМО ВИНИКЛИ У ЗВ'ЯЗКУ З ПОСЛУГАМИ, ЯКІ НАДАЮТЬСЯ ОСНОВНИМ ОПЕРАТОРОМ, АБО З ВИКОРИСТАННЯМ ЦИХ ПОСЛУГ БУДЬ-ЯКОЮ ОСОБОЮ, ВКЛЮЧАЮЧИ ПРЕТЕНЗІЇ, ЩО ЧАСТКОВО ЧИ ПОВНІСТЮ ВИНИКАЮТЬ ЧЕРЕЗ ЗАЯВЛЕНУ НЕДБАЛИСТЬ ОСНОВНОГО ОПЕРАТОРА.

VII. Територія Китаю

Виключно для особистого використання
Ви погоджуєтеся використовувати ці Дані разом із [вставте назву Програми Клієнта] виключно в особистих, некомерційних цілях, для яких вам було надано ліцензію, а не для роботи бюро послуг, не для спільного використання або в інших схожих ці-

лях. Виходячи з цього, але з урахуванням обмежень, викладених у наступних пунктах, ви маєте право копіювати ці Дані, лише коли це потрібно для особистого використання, щоб (i) переглядати їх та (ii) зберігати їх, за умови що ви не будете видаляти будь-які наявні повідомлення про авторське право та не будете вносити жодних змін до Даних. Ви погоджуєтеся жодним іншим чином не відтворювати, копіювати, вносити зміни, виконувати декомпіляцію, дизасемблювання або зворотну розробку будь-якої частини цих Даних, і вам не дозволяється розповсюджувати їх у будь-якому вигляді, з будь-якою метою, окрім в обсязі, дозволеному імперативними нормами законодавства.

Обмеження

За винятком випадків, коли ви явно отримали такі права відповідно до наданої компанії NAV2 ліцензії, не обмежуючи положення попереднього пункту, вам не дозволяється використовувати ці Дані (а) з будь-якими продуктами, системами та програмами, встановленими на транспортних засобах або зв'язаними з ними іншим чином, здатними виконувати функції навігації, визначення місцеперебування, керування рухом транспортних засобів, прокладання маршрутів у режимі реального часу, керування парком транспортних засобів та інші подібні функції; або (b) в роботі будь-яких пристроїв визначення місцеперебування або будь-яких мобільних або підключених за допомогою бездротового зв'язку електронних або комп'ютерних пристроїв, включаючи, серед іншого, мобільні телефони, кишенькові, портативні комп'ютери, пейджери та персональні цифрові помічники. Ви погоджуєтеся припинити використовувати ці Дані, якщо не будете дотримуватися цих умов.

ДОДАТКИ

Обмежена гарантія

NAV2 гарантує, що (а) в суттєвих аспектах Дані працюватимуть відповідно до супровідних письмових матеріалів протягом дев'яноста (90) днів з дати одержання та (b) будь-які послуги з підтримки, надані компанією NAV2, будуть в суттєвих аспектах відповідати опису в відповідних письмових матеріалах, наданих вам компанією NAV2, а фахівці служби підтримки докладуватимуть економічно виправданих зусиль, щоб вирішити будь-які проблеми.

Компенсація для клієнтів

Повний розмір відповідальності NAV2 та її постачальників і ваша виключна компенсація полягатимуть, виключно на вибір NAV2, або (а) в поверненні виплаченої ціни (якщо оплата була), або (b) в усуненні дефектів або заміні Даних, що не задовольняють умови Обмеженої гарантії NAV2 та були повернені NAV2 з копією вашого чека. Ця Обмежена гарантія втрачає чинність, якщо невиконання Даними своїх функцій виникло внаслідок аварії, зловживання або використання не за призначенням. Гарантійний період на будь-які Дані, надані як заміна, дорівнюватиме первісному гарантійному періоду, що залишився, але не менш ніж тридцяти (30) днів. Жодна з цих компенсацій, як і послуги з технічної підтримки, що пропонує компанія NAV2, не надаються без підтвердження покупки в офіційного міжнародного постачальника.

Відсутність інших гарантійних зобов'язань:

ЗА ВИНЯТКОМ ОБМЕЖЕНОЇ ГАРАНТІЇ, ВИКЛАДЕНОЇ ВИЩЕ, ТА В РАМКАХ, ДОЗВОЛЕНИХ ЗАКОНОДАВСТВОМ, NAV2 ТА ЇЇ ЛІЦЕНЗІАРИ (ВКЛЮЧАЮЧИ ЇХНІХ ЛІЦЕНЗІАРІВ ТА ПОСТАЧАЛЬНИКІВ) ВІДМОВЛЯЮТЬСЯ НАДАТИ ЖОДНІ ГАРАНТІЇ, ПРЯМО АБО НЕПРЯМО ВИСЛОВЛЕНІ, СТОСОВНО ЯКОСТІ, РОБОТИ, КОМЕРЦІЙНОЇ ЦІННОСТІ, ПРИДАТНОСТІ ДЛЯ ПЕВНИХ ЦІЛЕЙ, ПРАВА ВЛАСНОСТІ АБО ВІДСУТНОСТІ ПОРУ-

ШЕННЯ ПРАВ ТРЕТІХ СТОРІН. Певні виключення з гарантій можуть бути не дозволені законом, тож вищенаведене виключення може в відповідному обсязі не поширюватися на вас.

Обмежена відповідальність:

У РАМКАХ, ДОЗВОЛЕНИХ ЗАКОНОДАВСТВОМ, NAV2 ТА ЇЇ ЛІЦЕНЗІАРИ (ВКЛЮЧАЮЧИ ЇХНІХ ЛІЦЕНЗІАРІВ ТА ПОСТАЧАЛЬНИКІВ) НЕ БУДУТЬ НЕСТИ ВІДПОВІДАЛЬНОСТІ ПЕРЕД ВАМИ ВІДНОСНО БУДЬ-ЯКИХ ПРЕТЕНЗІЙ, ВИМОГ АБО ПОЗОВІВ, НЕЗАЛЕЖНО ВІД ХАРАКТЕРУ ПРИЧИНИ ЦІЄЇ ПРЕТЕНЗІЇ, ВИМОГИ АБО ПОЗОВУ, ЩОДО ВІДШКОДУВАННЯ БУДЬ-ЯКИХ ЗБИТКІВ, ВТРАТ АБО ШКОДИ, ПРЯМИХ АБО НЕПРЯМИХ, ЩО МОЖУТЬ ВИНИКнути В РЕЗУЛЬТАТІ ВИКОРИСТАННЯ ЦИХ ДАНИХ АБО ВОПОДІННЯ НИМИ; А ТАКОЖ ВІДНОСНО БУДЬ-ЯКИХ ВТРАТ ПРИБУТКІВ, ДОХОДІВ, КОНТРАКТІВ АБО ЗАОЦІДЖЕНЬ; А ТАКОЖ ВІДНОСНО ІНШОЇ ПРЯМОЇ, НЕПРЯМОЇ, НЕПЕРЕДБАЧЕНОЇ, ОСОБЛИВОЇ АБО ПЕРЕДБАЧЕНОЇ ШКОДИ, ЩО МОЖЕ БУТИ СПРИЧИНЕНОЮ ВИКОРИСТАННЯМ ВАМИ АБО НЕМОЖЛИВІСТЮ ВИКОРИСТАННЯ ВАМИ ЦИХ ДАНИХ, НЕТОЧНОСТЯМИ В ЦИХ ДАНИХ АБО ПОРУШЕННЯМ ЦИХ УМОВ У ЗВ'ЯЗКУ З ДІЄЮ ДОГОВОРУ, ПРАВОПОРУШЕННЯМ АБО ГАРАНТІЄЮ, НАВІТЬ ЯКЩО КОМПАНІЇ NAV2 ТА ЇЇ ЛІЦЕНЗІАРАМИ ПОВІДОМИЛИ ПРО МОЖЛИВІСТЬ ВИНИКНЕННЯ ТАКОЇ ШКОДИ. ЗА ЖОДНИХ ОБСТАВИН ВІДПОВІДАЛЬНІСТЬ NAV2 АБО ЇЇ ПОСТАЧАЛЬНИКІВ ЗА ЦИМИ УМОВАМИ НЕ БУДЕ ПЕРЕВИЩУВАТИ ВИПЛАЧЕНУ ЦІНУ. Певні виключення з відповідальності можуть бути не дозволені законом, тож вищенаведене виключення може в відповідному обсязі не поширюватися на вас.

Експортний контроль

Ви погоджуєтесь не експортувати в будь-яку точку світу жодні частини Даних або будь-який безпосередній результат вико-

ДОДАТКИ

ристання цих Даних за винятком тих випадків, коли це відповідає експортним законам, правилам і постановам та було отримано всі необхідні ліцензії і дозволи. Захист інтелектуальної власності Даних належать NAV2 або її постачальникам та захищені чинним законодавством і договорами про авторське право та права інших сфер інтелектуальної власності. Дані надаються виключно на умовах ліцензії на використання, а не на продаж.

Повна угода

Ці умови становлять повну угоду між NAV2 (та її ліцензіарами, включаючи їхніх ліцензіарів та постачальників) і вами щодо предмета Умов і скасовують у своїй повноті всі письмові або усні угоди, які існували раніше між нами відносно предмета цих Умов.

Регулююче законодавство

Вищенаведені умови регулюються законодавством Китайської Народної Республіки без урахування (i) колізійних норм або (ii) Конвенції ООН про договори міжнародної купівлі-продажу товарів, яка прямо визнається недійсною для цих Умов. Будь-який спор, що виникає через Дані, надані вам за цими Умовами, або в зв'язку з цими Даними, буде передано Шанхайській міжнародній економічній та торговельній арбітражній комісії на арбітраж.

Авторське право Gracenote®

Дані від Gracenote, Inc., пов'язані з компакт-дисками та музикою, захищені авторським правом 2000-2007 Gracenote. Програмне забезпечення Gracenote захищене авторським правом 2000-2007 Gracenote. До цього продукту і послуг може бути застосований один або кілька зазначених патентів США: # 5,987,525; # 6,061,680; # 6,154,773, # 6,161,132, # 6,230,192, # 6,230,207, # 6,240,459, # 6,330,593 та інші патенти – видані або такі, що очікують видачі. Деякі послуги, що надаються за ліцензією від Open Globe, Inc., захищені патентом США: #

6,304,523.

Gracenote і CDDB є зареєстрованими знаками для товарів та послуг Gracenote. Логотип і фірмовий знак Gracenote, а також логотип «Powered by Gracenote™» є знаками для товарів та послуг Gracenote.

Ліцензійна угода Gracenote з кінцевим користувачем (EULA)

На цьому пристрої встановлено програмне забезпечення від компанії Gracenote Inc, розташованої в м. Емерівілл штату Каліфорнія (2000 Powell Street Emeryville, California 94608) («Gracenote»).

Програмне забезпечення від Gracenote («Програмне забезпечення Gracenote») дозволяє пристрою здійснювати розпізнавання дисків і музичних файлів, отримувати інформацію, пов'язану з музикою, включаючи назву, виконавця, композицію і заголовки («Дані Gracenote»), від онлайн-нових серверів («Сервери Gracenote») та виконувати інші функції. Ви можете використовувати Дані Gracenote тільки за допомогою функцій цього пристрою, призначених для кінцевого користувача. Цей пристрій може містити дані, що належать постачальникам Gracenote. У такому випадку всі обмеження, зазначені нижче відносно Даних Gracenote, також поширюються на такий вміст, і такі постачальники вмісту мають право на всі вигоди і захист, передбачені в цьому документі, якими також володіє Gracenote. Ви погоджуєтеся використовувати вміст від Gracenote («Вміст Gracenote»), Дані Gracenote, Програмне забезпечення Gracenote і Сервери Gracenote тільки для власних особистих, некомерційних цілей. Ви погоджуєтеся не передавати, не копіювати і не віддавати Вміст Gracenote, Програмне забезпечення Gracenote або будь-які Дані Gracenote (за винятком Міток, прив'язаних до музичних файлів) на користь будь-якої третьої сторони. Ви ПОГОДЖУЄТЕСЯ КОРИСТУВАТИСЯ ВМІСТОМ GRACENOTE, ДАНИМИ GRACENOTE, ПРОГРАМНИМ ЗАБЕЗПЕЧЕННЯМ GRACENOTE

ДОДАТКИ

І СЕРВЕРАМИ GRACENOTE ТІЛЬКИ НА ЗА-
ЗНАЧЕНИХ У ЦЬЙ УГОДІ УМОВАХ.

Ви погоджуєтесь з тим, що в разі пору-
шення вами цих обмежень дія вашої не-
виключної ліцензії на використання Вмі-
сту Gracenote, Даних Gracenote, Програм-
ного забезпечення Gracenote і Серверів
Gracenote припиниться. У разі припинен-
ня дії ліцензії ви погоджуєтесь припинити
будь-яке використання Вмісту Gracenote,
Даних Gracenote, Програмного забезпе-
чення Gracenote і Серверів Gracenote.

Компанія Gracenote зберігає всі права, в то-
му числі права власності на Дані Gracenote,
Програмне забезпечення Gracenote, Сер-
вери Gracenote і Вміст Gracenote. За жодних
обставин Gracenote не буде нести відповід-
альності за будь-які платежі вам за будь-
яку надану вами інформацію, включаючи
будь-який матеріал, захищений авторським
правом, або інформацію про музичні файли.
Ви погоджуєтесь, що Gracenote може за-
стосовувати свої права, повністю або час-
ково, відповідно до цієї угоди щодо вас, без
посередньо від імені кожної компанії.

Для відстеження запитів в статистичних
цілях Gracenote використовує унікальний
ідентифікатор. Довільне призначення чис-
лового ідентифікатора дозволяє службі
Gracenote підраховувати запити без отри-
мання особистої інформації про користу-
вача. Додаткову інформацію можна отри-
мати на сайті Gracenote www.gracenote.com
у розділі «Політика конфіденційності
Gracenote».

ПРОГРАМНЕ ЗАБЕЗПЕЧЕННЯ GRACENOTE,
КОЖНА ОДИНИЦЯ ДАНИХ GRACENOTE І
ВМІСТ GRACENOTE ПЕРЕДАЮТЬСЯ ВАМ
ЗА ЛІЦЕНЗІЄЮ «ЯК Є». GRACENOTE НЕ
РОБИТЬ ЗАЯВ ТА НЕ ДАЄ ЖОДНИХ ГА-
РАНТІЙ, ПРЯМИХ АБО НЕПРЯМИХ, ЩО-
ДО ТОЧНОСТІ БУДЬ-ЯКИХ ДАНИХ
GRACENOTE, ОТРИМАНИХ ІЗ СЕРВЕРІВ
GRACENOTE, АБО ВМІСТУ GRACENOTE.
GRACENOTE ЗБЕРІГАЄ ЗА СОБОЮ ПРАВО

РАЗОМ ТА ОКРЕМО ВИДАЛЯТИ ДАНІ ТА/
АБО ВМІСТ З ВІДПОВІДНИХ СЕРВЕРІВ ПІД-
ПРИЄМСТВ АБО, У ВИПАДКУ, КОЛИ МОВА
ЙДЕ ПРО GRACENOTE, ЗМІНЮВАТИ КАТЕ-
ГОРІЇ ДАНИХ З БУДЬ-ЯКОЇ ПРИЧИНИ, ЯКУ
GRACENOTE ВВАЖАЄ ДОСТАТНЬОЮ. НЕ
НАДАЮТЬСЯ ЖОДНІ ГАРАНТІЇ ТОГО, ЩО
ВМІСТ GRACENOTE АБО ПРОГРАМНЕ ЗА-
БЕЗПЕЧЕННЯ GRACENOTE, АБО СЕРВЕ-
РИ GRACENOTE НЕ МІСТЯТЬ ПОМИЛКИ
ТА ЩО ФУНКЦІОНУВАННЯ ПРОГРАМНО-
ГО ЗАБЕЗПЕЧЕННЯ GRACENOTE АБО СЕР-
ВЕРІВ GRACENOTE БУДЕ БЕЗПЕРЕБІЙНИМ.
GRACENOTE НЕ ЗОБОВ'ЯЗАНА НАДАВАТИ
ВАМ ЖОДНИХ УДОСКОНАЛЕНИХ АБО ДО-
ДАТКОВИХ ТИПІВ ДАНИХ, ЯКІ GRACENOTE
НА СВІЙ РОЗСУД МОЖЕ НАДАВАТИ В
МАЙБУТНЬОМУ, І МАЄ ПРАВО ПРИПИНИ-
ТИ НАДАННЯ ПОСЛУГ ОН-ЛАЙН У БУДЬ-
ЯКИЙ МОМЕНТ. КОМПАНІЯ GRACENOTE
ВІДМОВЛЯЄТЬСЯ ВІД НАДАННЯ БУДЬ-
ЯКИХ ГАРАНТІЙ, ПРЯМИХ АБО НЕПРЯ-
МИХ, ВКЛЮЧАЮЧИ, СЕРЕД ІНШОГО, НЕ-
ПРЯМІ ГАРАНТІЇ КОМЕРЦІЙНОЇ ЦІННОСТІ,
ПРИДАТНОСТІ ДЛЯ ПЕВНИХ ЦІЛЕЙ, ВО-
ЛОДІННЯ АБО ВІДСУТНОСТІ ПОРУШЕННЯ
БУДЬ-ЯКИХ ПРАВ. КОМПАНІЯ GRACENOTE
НЕ ГАРАНТУЄ ЖОДНИХ РЕЗУЛЬТАТІВ,
ПОВ'ЯЗАНИХ З ВИКОРИСТАННЯМ ПРО-
ГРАМНОГО ЗАБЕЗПЕЧЕННЯ АБО СЕРВЕ-
РА GRACENOTE. ЗА ЖОДНИХ ОБСТАВИН
КОМПАНІЯ GRACENOTE НЕ НЕСЕ ВІДПО-
ВІДАЛЬНОСТІ ЗА БУДЬ-ЯКІ НЕПРЯМУ АБО
ВИПАДКОВУ ШКОДУ, ВТРАТУ ПРИБУТКУ
АБО ДОХОДІВ. © Gracenote 2007.

Положення про радіочастоти

FCC ID: ACSJ-SYNC63-L

IC: 216B-SYNC63-L

Цей пристрій відповідає вимогам розді-
лу 15 Правил FCC та RSS-210 Міністерства
промисловості Канади. Його робота підля-
гає таким двом умовам:

(1) цей пристрій не повинен створювати
шкідливі перешкоди, та

(2) цей пристрій повинен приймати будь-
які перешкоди, що отримуються, включаю-

ДОДАТКИ

чи перешкоди, які можуть призвести до небажаних наслідків у роботі пристрою.

ПОПЕРЕДЖЕННЯ



Зміни або модифікації, що були внесені до пристрою без прямого схвалення сторони, відповідальної за відповідність, можуть анулювати право користувача на застосування обладнання. Аббревіатура «IC» перед номером радіотехнічного сертифіката означає лише відповідність технічним умовам, встановленим Міністерством промисловості Канади.

Антену, що використовується в цьому радіопередавачі, не можна розташовувати або використовувати спільно з будь-якою іншою антеною або радіопередавачем.

Територія Тайваню

УВАГА: відповідно до принципів поводження з двигунами з малоінтенсивним випромінюванням радіохвиль:

Стаття 12. Коли йдеться про схвалені та сертифіковані моделі двигунів з малоінтенсивним радіовипромінюванням, компанії, фірми чи користувачі не повинні змінювати частоту, збільшувати потужність чи змінювати характеристики і функції початкової конструкції, не отримавши дозволу.

Стаття 14. Використання двигунів з малоінтенсивним випромінюванням радіохвиль не повинне впливати на безпеку польотів і створювати перешкоди законній телекомунікації. У разі виявлення перешкод негайно припиніть використовувати пристрій та відновіть використання тільки після усунення перешкод. Щоб забезпечити законні телекомунікації та бездротовий зв'язок телекомунікаційної компанії, двигун з малоінтенсивним випромінюванням радіохвиль повинен бути здатний витримувати в установлених законом межах перешкоди від телекомунікаційного, промислового, науко-

вого та радіохвильового обладнання.

SUNA TRAFFIC CHANNEL: ПОЛОЖЕННЯ ТА УМОВИ

Активуючи, використовуючи SUNA Traffic Channel, SUNA Predictive або інший вміст або матеріал, наданий компанією Intelematics (разом «**Продукція та/або послуги SUNA**»), або отримуючи доступ до вищезазначеного вмісту та матеріалів, ви зобов'язуєтеся прийняти певні положення та умови. Нижче наведено короткий опис положення та умов, що застосовуються до вас. Щоб переглянути повні положення та умови, що поширюються на використання вами Продукції та/або послуг SUNA, перейдіть на:

Сайт

www.sunattraffic.com.au/termsandconditions/

1. Прийняття положень та умов

Використання вами Продукції та/або послуг SUNA прирівнюється до вашої згоди дотримуватися положень та умов, повністю наведених за нижченаведеною адресою:

Сайт

www.sunattraffic.com.au/termsandconditions/

2. Інтелектуальна власність

Продукцію та/або послуги SUNA призначено для вашого особистого використання. Ви не маєте права записувати або передавати вміст, ані використовувати вміст у комбінації з будь-якою іншою автодорожньою інформацією або навігаційною службою або пристроєм, не ухваленими компанією Intelematics. Ви не отримуєте права власності у формі будь-яких прав інтелектуальної власності (включаючи авторське право) відносно даних, що використовуються для надання Продукції та/або послуг SUNA.

ДОДАТКИ

3. Належне використання

Продукцію та/або послуги SUNA призначено як допоміжний засіб для використання під час особистої експлуатації автомобіля та планування подорожей, і вони не надають повної або точної інформації в усіх випадках. У деяких випадках використання вами Продукції та/або послуг SUNA може призвести до додаткової затримки. Ви погоджуєтеся, що вони не призначені або не придатні для використання в ситуаціях, коли час прибуття або напрямку руху можуть вплинути на безпеку громадськості або вашу безпеку.

4. Використання Продукції та послуг SUNA під час водіння

Ви та інші водії, що мають право керувати автомобілем з доступною або встановленою та активною Продукцією та/або послугами SUNA, завжди несете відповідальність за дотримання всіх застосованих законів і правил безпечного водіння. Зокрема, ви погоджуєтеся активно використовувати Продукцію та/або послуги SUNA лише тоді, коли Автомобіль повністю нерухомий і таке використання є безпечним.

5. Безперервність обслуговування та прийом сигналу SUNA Traffic Channel

Ми докладатимемо розумних зусиль, щоб забезпечити роботу SUNA Traffic Channel у цілодобовому режимі 365 днів на рік. SUNA Traffic Channel може іноді бути недоступним з технічних причин або через планове обслуговування. Ми намагатимемося виконувати обслуговування, коли дорожній рух не є інтенсивним. Ми зберігаємо за собою право в будь-який момент відмовити в наданні Продукції та/або послуг SUNA. Крім того, ми не можемо гарантувати безперебійний прийом сигналу RDS-TMC для SUNA Traffic Channel в жодному конкретному місці.

6. Обмеження відповідальності

Компанія Intelematics (та її постачальни-

ки або виробник вашого пристрою («Постачальники»)) не несе відповідальності перед вами або будь-якою третьою стороною за будь-які прямі, непрямі, непередбачені, передбачені або інші збитки, що виникли внаслідок використання або неможливості використання Продукції та/або послуг SUNA, навіть у випадку, коли компанії Intelematics або Постачальнику повідомили про можливість виникнення таких збитків. Ви також погоджуєтеся, що ані Intelematics, ані жоден Постачальник не дає жодних гарантій та обіцянок щодо доступності, точності або повноти Продукції та/або послуг SUNA та, в рамках, дозволеного законом, як Intelematics, так і кожний Постачальник виключає будь-які гарантії, які в протилежному разі можуть непрямо передбачатися будь-яким законодавством штату або федеральним законодавством відносно Продукції та/або послуг SUNA.

7. Зверніть увагу

Цей посібник готували старанно та ретельно. Через постійний розвиток продукції деяка інформація може бути не повністю актуальною. Інформація в цьому документі може змінюватися без попередження.

ПОПЕРЕДЖЕННЯ



Неуважність під час водіння може призвести до втрати керування автомобілем, аварії та травм. Ми настійно рекомендуємо вживати особливих застережних заходів під час використання будь-яких пристроїв, що можуть відвернути вашу увагу від дороги. Передусім ви несете відповідальність за безпечну експлуатацію автомобіля. Ми не радимо використовувати під час водіння будь-які мобільні пристрої та по можливості радимо натомість використовувати системи з голозовим керуванням. Обов'язково ознайомтесь з усіма чинними місцевими законами, що поширюються на використання електронних пристроїв під час водіння.

ДОДАТКИ

ЗАЯВА ПРО ВІДПОВІДНІСТЬ

Ваш автомобіль може бути оснащений компонентами, що передають та отримують радіохвилі та, як наслідок, підпадають під дію Директиви ЄС 2014/53/ЄС.

Наші постачальники зробили заяву, що їхні компоненти відповідають Директиві ЄС 2014/53/ЄС. Щоб ознайомитися з повним текстом цих заяв, відвідайте www.wirelessconformity.ford.com.

Назва постачальника	Назва компонента	Веб-адреса
Autoliv	Антенa глобальної системи визначення місцеперебування.	www.autoliv.com/regulatory/Pages/EURED-DoC.aspx
Bosch	Модуль керування додатковим обладнанням.	http://eu-doc.bosch.com
	Антенa глобальної системи визначення місцеперебування.	www.lairdtech.com/doc
	Навігаційний пристрій.	http://cert.bosch-carmultimedia.net
Continental	Радіоантенa.	www.lairdtech.com/doc
	Датчики системи контролю огляду в мертвих зонах.	www.continental-homologation.com/ford
	Модуль керування додатковим обладнанням.	
	Антенa системи доступу без ключа.	
	Пасивний ключ системи доступу без ключа.	
	Модуль системи керування замками без ключа.	
	Прийомопередавач пасивної протиугінної системи.	
	Пульт дистанційного керування.	
SYNC.		
Модуль охорони автомобіля.		
Delphi	Модуль круїз-контролю.	www.delphi.com/automotive-homologation
	Антенa системи доступу без ключа.	
	Модуль радіоприйомопередавача.	
	Бездротовий зарядний пристрій.	

ДОДАТКИ

Назва постачальника	Назва компонента	Веб-адреса
Eberspächer	Допоміжний обігрівач.	www.eberspaecher.com/en/nc/download-center/eudeclaration-of-conformity.html
Flextronics	SYNC.	www.flex.com/expertise/automotive/compliance
FUBA Automotive	Радіоантена.	www.fuba-automotive.com
Harada	Радіоантена.	www.harada.com/en
Lear	Модуль керування додатковим обладнанням.	www.lear.com/Products/Declaration-of-Conformity
Omron Automotive Electronics.	Приюмопередавач пасивної протиугінної системи.	www.automotive.omron.com/Homologation
Panasonic	Аудіоблок.	www.business.panasonic.com/support-automotive
	SYNC.	
Schrader Electronics	Датчики системи контролю тиску в шинах.	www.tpmseuroshop.com/documents/declaration_conformities
Valeo	Датчики системи контролю огляду в мертвих зонах.	www.valeo-clientportal.com
	Пасивний ключ системи доступу без ключа.	
	Приюмопередавач пасивної протиугінної системи.	
	Пульт дистанційного керування.	
Visteon	Аудіоблок.	www.visteon.com
Webasto	Допоміжний обігрівач.	http://dealers.webasto.com/Sections/Public/Documents.aspx?SectionId=6&CategoryId=676

АЛФАВІТНИЙ ПОКАЖЧИК

А

ABS	
Див. Гальма	125
ABS: поради щодо керування	
Див. Поради щодо керування автомобілем з антиблокувальною гальмовою системою 125	
ACC	
Див. Використання адаптивного круїз-контролю	137
AM/FM-радіо	277
Вибір джерела радіосигналу	277
Auto-Start-Stop: автоматична коробка передач	105
Використання Auto-Start-Stop	105
Заміна акумуляторної батареї	106
Принцип роботи	105
Увімкнення та вимкнення системи	106
Auto-Start-Stop: механічна коробка передач	104
Використання Auto-Start-Stop	104
Заміна акумуляторної батареї	105
Принцип роботи	104
Увімкнення та вимкнення системи	104

М

MyKey™	31
Принцип роботи	31

Р

PATS	
Див. Пасивна протиугінна система	45

С

SYNC™ 3	283
Загальні відомості	283

U

USB-порт	280
----------	-----

V

VIN	
Див. Ідентифікаційний номер автомобіля	263

А

Аварійна допомога	280
Аварійна світлова сигналізація	170
Автоматична коробка передач	120
Автоматична коробка передач SelectShift™ (якщо встановлено)	121
Адаптивне навчання автоматичної коробки передач	124
Блокування перемикачів передач	122
Положення важеля коробки передач	120
Якщо автомобіль застряг у багні або снігу	124
Автоматичне керування дальнім світлом	52
Активация системи	53
Ручне керування системою	53
Автоматичне керування освітленням	51
Автоматичне керування склоочисниками	47
Аксесуари	
Див. Рекомендації щодо запасних частин	10
Акумуляторна батарея	
Див. Заміна акумуляторної батареї напругою 12 В	215
Аптечка	170
Аудіоблок	272
Вибір носіїв	273
Вибір пункту меню	272
Вибір радіо	272
Використання мобільного телефону	273
Зміна радіостанції	273
Кнопка пошуку в зворотному напрямку та попередньої композиції	273
Кнопка пошуку в прямому напрямку та наступної композиції	273
Параметри звуку	273
Параметри системи	273
Повернення до попереднього екрана	272
Призупинення або відтворення мультимедійних файлів	273
Прокручування списку пунктів меню	272
Регулювання гучності	272
Увімкнення та вимкнення аудіоблока	272
Аудіоблок: автомобілі із 4,2-дюймовим інформаційно-розважальним екраном	275
Вибір носіїв	276
Вибір пункту меню	276

АЛФАВІТНИЙ ПОКАЖЧИК

Вибір радіо	275	Автоматичне розблокування	38
Використання мобільного телефону	277	Блокування дверних замків	36
Зміна радіостанцій	276	Блокування замків зачиненням дверей	37
Кнопка пошуку в зворотному напрямку та попередньої композиції	277	Блокування та розблокування дверних замків зсередини	37
Кнопка пошуку в прямому напрямку та наступної композиції	277	Відчинення зсувних дверей	37
Параметри звуку	277	Подвійне блокування дверних замків	36
Параметри системи	277	Розблокування дверних замків (двоетапне розблокування)	39
Повернення до попереднього екрана	277	Розблокування дверних замків (одноетапне розблокування)	39
Призупинення або відтворення мультимедійних файлів	277	Розблокування дверних замків	36
Прокручування списку пунктів меню	276	Розблокування з персоналізованою конфігурацією	39
Регулювання гучності	275	Блокування та розблокування замків: автомобілі із задніми вантажними дверима	39
Увімкнення та вимкнення аудіоблока	275	Автоматичне блокування	42
Увімкнення та вимкнення екрана	277	Автоматичне повторне блокування	42
Аудіоблок: автомобілі із сенсорним дисплеєм	274	Автоматичне розблокування	42
Зміна радіостанцій	274	Блокування дверних замків	39
Кнопка пошуку в зворотному напрямку та попередньої композиції	275	Блокування замків зачиненням дверей	41
Кнопка пошуку в прямому напрямку та наступної композиції	275	Блокування та розблокування дверних замків зсередини	40
Параметри звуку	275	Відчинення двостулкових задніх дверей	41
Призупинення або відтворення мультимедійних файлів	275	Відчинення зсувних дверей	40
Регулювання гучності	274	Подвійне блокування дверних замків	39
Увімкнення та вимкнення аудіоблока	274	Розблокування дверних замків (двоетапне розблокування)	43
Увімкнення та вимкнення екрана	275	Розблокування дверних замків (одноетапне розблокування)	43
Аудіосистема	272	Розблокування дверних замків	40
Б		Розблокування з персоналізованою конфігурацією	43
Багажники і кріплення на даху: автомобілі без умонтованого верхнього багажника	159	Бокові подушки безпеки	28
Багажники і кріплення на даху: автомобілі з умонтованим верхнім багажником	160	Бокові шторки безпеки	29
Піднімання та опускання поперечин	160	Буксирування	165
Безпека для дітей	15	Буксирування автомобіля з опорою на чотири колеса	166
Блок приладів	60	Буксирування причепа	165
Блокування керма	101	Освітлювальні прилади причепа	165
Блокування керма	101	Під час буксирування причепа дотримуйтесь нижченаведених правил	165
Розблокування керма	102		
Блокування та розблокування замків: автомобілі з механічними підйомними вантажними дверима	36		
Автоматичне блокування	38		
Автоматичне повторне блокування	38		

АЛФАВІТНИЙ ПОКАЖЧИК

В

Вентилятор	
Див. Вентилятор системи охолодження	
двигуна	211
Вентилятор системи охолодження двигуна ..	211
Вентиляція	
Див. Кліматичні системи	78
Верхній багажник	
Див. Багажники і кріплення на даху ...	159, 160
Верхня консоль	98
Верхнє відділення для речей	98
Використання адаптивного	
круїз-контролю	137
Автоматичне скасування	140
Вимкнення системи адаптивного круїз-	
контролю	140
Відновлення режиму підтримки заданої	
швидкості	140
Експлуатація в умовах горбкуватої	
місцевості	140
Зміна встановленої швидкості	139
Неможливість використання системи	141
Перехід у режим звичайного круїз-	
контролю	142
Перешкоди роботі датчика	142
Проблеми з виявленням перешкод	141
Скасування дії адаптивного круїз-	
контролю	139
Скасування режиму підтримки заданої	
швидкості	140
Слідування за транспортним засобом	
попереду	138
Увімкнення системи адаптивного круїз-	
контролю	138
Установлення зазору	139
Установлення швидкості для адаптивного	
круїз-контролю	138
Використання зимових шин	244
Альтернативні колеса для використання	
зимових шин	244
Використання круїз-контролю	136
Вимкнення системи	136
Відновлення режиму підтримки заданої	
швидкості	137
Зміна встановленої швидкості	136
Скасування режиму підтримки заданої	
швидкості	137
Увімкнення системи	136
Установлення швидкості в системі круїз-	
контролю	136
Використання ланцюгів протикивання	245
Автомобілі із системою стабілізації руху ..	247
Альтернативні колеса для використання	
ланцюгів чи тросів протикивання	246
Використання протибуксвальної системи	128
Вимкнення системи за допомогою	
вимикача	128
Увімкнення та вимкнення системи	
за допомогою засобів керування	
інформаційним дисплеєм	128
Використання система розпізнавання	
голосових команд	282
Голосові команди для керування	
аудіосистемою	296
Голосові команди для керування	
кліматичною системою	297
Голосові команди для керування	
телефоном	297
Голосові команди для керування	
навігацією	298
Голосові команди для керування	
програмами на мобільному телефоні ...	300
Голосові команди для параметрів	
голосового керування	300
Служба голосових команд телефону	282
Автоматичне зменшення швидкості	
вентилятора	301
Використання системи стабілізації руху	130
Вимикач запалювання	101
Вимикач стартера	
Див. Вимикач запалювання	101
Витрата палива	111
Витрата палива	111
Оголошена місткість	111
Відділення для речей	98
Відключення двигуна	102
Автомобілі з турбонасичувачем	102
Відключення подавання палива	170
Вимикач запалювання	170
Запуск двигуна без використання	
ключа	170

АЛФАВІТНИЙ ПОКАЖЧИК

Відключення подушки безпеки пасажирів:	
автомобілі, виготовлені 20.11.2017 та пізніше	27
Вимкнення подушки безпеки пасажирів	27
Увімкнення подушки безпеки пасажирів	27
Відображення часу та дати на екрані аудіосистеми	278
Налаштування годинника	278
Відтворення мультимедійних файлів з USB-пристрою	279
Вибір USB-пристрою	279
Формат композиції та папки	279
Відчинення та зачинення капота: автомобілі з лівим розташуванням керма	206
Відчинення капота	207
Зачинення капота	206
Відчинення та зачинення капота: автомобілі з правим розташуванням керма	204
Відчинення капота	204
Відчинення капота на автомобілі з розрядженим акумулятором	205
Зачинення капота	206
Вікна і дзеркала	57
Внутрішнє дзеркало: автомобілі, обладнані внутрішнім дзеркалом із функцією автозатемнення/внутрішнім дзеркалом із дисплеєм камери	59
Внутрішнє дзеркало: автомобілі, обладнані звичайним внутрішнім дзеркалом	59
Вступ	7

Г

Гальма	125
Загальні відомості	125
Головний екран	294

Д

Двері та замки	36
Дефлектори обдуву	78
Дзеркала	
Див. Вікна і дзеркала	57
Дизельний сажовий фільтр	114
Автоматична регенерація дизельного сажового фільтра	115
Бортова система діагностики	115
Ручна регенерація дизельного сажового фільтра	117

Догляд за автомобілем	236
Догляд за шинами	243
Переставляння коліс і шин	243
Додатки	348
Додаткові електророзетки	95
Розетка змінного струму, 230 вольтів	95
Допоміжна система паркування	131
Принцип роботи	131
Допоміжна система паркування з передніми датчиками	132
Допоміжна система паркування із задніми датчиками	131
Індикатор відстані до перешкоди	138
Допоміжна система початку руху на схилі	126
Використання допоміжної системи початку руху на схилі	127
Увімкнення та вимкнення системи	127
Допоміжна система уникнення зіткнень	154
Попередження про скорочення відстані	156
Індикація відстані	156
Налаштування чутливості системи	156
Перешкоди роботі датчика	156
Допоміжний обігрівач	81
Використання допоміжного обігрівача	81
Принцип роботи	81
Стоянковий обігрівач	81
Допоміжні системи керування автомобілем	144

Е

Економічне керування автомобілем	167
Екстрені ситуації на дорозі	170
Електричні дверні замки	
Див. Блокування та розблокування замків: автомобілі із задніми вантажними дверима	39
Див. Блокування та розблокування замків: автомобілі з механічними підйомними вантажними дверима	36
Електричні склопідйомники	57
Відчинення одним дотиком	57
Зачинення одним дотиком	57
Функція захисту від защемлення	57
Електромагнітна сумісність	348

АЛФАВІТНИЙ ПОКАЖЧИК

З

Загальна інформація про радіочастоти	30
Задні протитуманні ліхтарі	53
Задні сидіння	88
Зберігання сидіння	92
Зняття сидінь	89
Легка посадка	89
Подвійна кабіна	92
Регулювання нахилу спинки сидіння	88
Складання спинки сидіння	88
Установлення сидінь	91
Заміна акумуляторної батареї напругою 12 В	215
Зняття акумуляторної батареї	216
Установлення акумуляторної батареї	217
Заміна загубленого ключа чи пульта дистанційного керування	30
Заміна колеса	249
Автомобільний домкрат	250
Задні точки встановлення домкрата	253
Зняття запасного колеса	251
Зняття колеса	254
Передні точки встановлення домкрата	252
Установлення колеса	255
Заміна лампи: автомобілі з галогенними прожекторними фарами	225
Боковий повторювач	227
Задній ліхтар	227
Лампа внутрішнього освітлення	228
Лампа на косметичному дзеркальці	230
Лампа підсвічення номерного знака	228
Лампи для читання	229
Передні протитуманні ліхтарі	226
Третій стоп-сигнал (центрально та високо встановлений)	228
Фара головного освітлення	225
Заміна лампи: автомобілі з галогенними фарами	220
Боковий повторювач	222
Задній ліхтар	222
Лампа внутрішнього освітлення	223
Лампа на косметичному дзеркальці	225
Лампа підсвічення номерного знака	223
Лампи для читання	224
Передні протитуманні ліхтарі	221
Третій стоп-сигнал (центрально та високо встановлений)	223
Фара головного освітлення	220
Заміна лампи: автомобілі із газорозрядними фарами	230
Боковий повторювач	232
Задній ліхтар	232
Лампа внутрішнього освітлення	233
Лампа на косметичному дзеркальці	235
Лампа підсвічення номерного знака	233
Лампи для читання	234
Передні протитуманні ліхтарі	231
Третій стоп-сигнал (центрально та високо встановлений)	233
Фара головного освітлення	230
Заміна плавкого запобіжника	202
Плавкі запобіжники	202
Заміна щіток задніх склоочисників	218
Заміна щіток передніх склоочисників	218
Замки з функцією блокування від відпирання дітьми	22
Лівий бік	23
Правий бік	23
Замок капота Див. Відчинення та зачинення капота: автомобілі з лівим розташуванням керма	206
Див. Відчинення та зачинення капота: автомобілі з правим розташуванням керма	204
Запасне колесо Див. Заміна колеса	249
Запис даних	9
Запобіжники Див. Плавкі запобіжники	176
Заправлення	109
Попередження, які видає система	110
Заправні об'єми та технічні характеристики	260
Заправні об'єми та технічні характеристики: дизель 2,0 л	263
Заправні об'єми	264
Кондиціонер повітря автомобіля	263
Технічні характеристики	264
Заправні об'єми та технічні характеристики: дизель 2,2 л	265
Заправні об'єми	266

АЛФАВІТНИЙ ПОКАЖЧИК

Кондиціонер повітря автомобіля	265
Технічні характеристики	266
Запуск двигуна від зовнішнього джерела ...	170
Порядок запуску двигуна	172
Порядок приєднання дротів	171
Запуск дизельного двигуна	102
Неможливість здійснити запуск двигуна	102
Запуск і зупинка двигуна	101
Загальні відомості	101
Засоби керування мікрокліматом для пасажирів задніх сидінь	80
Регулювання частоти обертів двигуна вентилятора	80
Спрямування повітря до верхніх дефлекторів	80
Спрямування повітря до верхніх дефлекторів і дефлекторів ніш для ніг ..	80
Спрямування повітря до дефлекторів ніш для ніг	80
Засоби фіксації вантажу	161
Закріплення вантажу	162
Застережні заходи	107
Затримка вимкнення фар	52
Заява про відповідність	376
Звукові попередження та сигнали	65
Автоматична коробка передач	65
Відчинені аварійні двері	65
Незачинені двері	65
Система нагадування про непристібнутий ремінь безпеки	66
Увімкнене зовнішнє освітлення	66
Увімкнене стоянкове гальмо	66
Увімкнений двигун	66
Зимові шини Див. Використання зимових шин	244
Злив конденсату з паливного фільтра: дизель 2,0 л	214
Злив конденсату з паливного фільтра: дизель 2,2 л	215
Знак аварійної зупинки	170
Зниження токсичності вихлопу двигуна	112
Зняття фари головного освітлення	219
Зовнішні дзеркала	58
Електричні зовнішні дзеркала	58
Складання дзеркал	58

I

Ідентифікаційна табличка автомобіля	262
Ідентифікаційний номер автомобіля	263
Імобілайзер двигуна Див. Пасивна протиугінна система	45
Інтелектуальний обмежувач швидкості	144
Принцип роботи	144
Використання інтелектуального обмежувача швидкості	145
Інформаційні дисплеї	67
Загальні відомості	67
Інформаційні повідомлення	72

Ї

Їзда по воді	168
--------------------	-----

K

Камера заднього виду	133
Використання системи камери заднього виду	133
Додаткові підказки допоміжної системи паркування, або паркувальний пілот	135
Положення камери заднього виду	133
Кермо	46
Керування освітлювальними приладами	50
Дальнє світло фар	51
Положення перемикача освітлювальних приладів	50
Сигналізація дальнім світлом фар	51
Стоянкові ліхтарі	50
Килимки на підлозі	168
Кліматичні системи	78
Ключі та пульт дистанційного керування ...	30
Колеса та шини	240
Загальні відомості	240
Колісні гайки	259
Див. Заміна колеса	249
«Секретні» колісні гайки	259
Комплект із шинним герметиком і насосом ..	240
Загальні відомості	240
Використання комплекту	240
Накачування шини	241
Перевірка тиску в шинах	242
Комплект обладнання для ремонту шин Див. Комплект із шинним герметиком і насосом	240

АЛФАВІТНИЙ ПОКАЖЧИК

Комплекти оздоблення кузова	239	Контрольна лампа низького рівня палива	64
Кондиціонування повітря		Контрольна лампа низького тиску в шинах	64
Див. Кліматичні системи	78	Контрольна лампа подушки безпеки	62
Контроль уважності водія	146	Контрольна лампа рівня рідини для очищення дизельних вихлопних газів	63
Дисплей системи	147	Контрольна лампа стану заряду акумуляторної батареї	62
Попередження, які видає система	147	Контрольна лампа температури охолодної рідини двигуна	63
Скидання показань системи	147	Контрольна лампа тиску оливи	65
Контрольні лампи та індикатори	61	Контрольні лампи двигуна	63
Індикатор Auto-Start-Stop	62	Коробка передач	120
Індикатор адаптивного круїз-контролю	62	Короткий огляд	12
Індикатор додаткового обігрівача салону	65	Круїз-контроль	136
Індикатор круїз-контролю	63	Використання круїз-контролю	136
Індикатор небезпеки обледеніння	64	Принцип роботи	136
Індикатор перемикання передач	65	Л	
Індикатор показчиків повороту	63	Лампи внутрішнього освітлення	55
Індикатор попередження про виїзд на іншу смугу	64	Лампа внутрішнього освітлення	55
Індикатор роботи свічок розжарювання	64	Лампи для читання	55
Індикатор системи автоматичного керування дальнім світлом фар	62	Освітлення входу	56
Індикатор системи контролю огляду в мертвих зонах	62	Ланцюги протиковзання	
Індикатор системи попередження про зіткнення	63	Див. Використання ланцюгів протиковзання	245
Індикатор системи стабілізації руху та протибуксувальної системи	65	Ліцензійна угода з кінцевим користувачем ...	350
Індикатор увімкнення дальнього світла фар	64	ЛІЦЕНЗІЙНА УГОДА З КІНЦЕВИМ КОРИСТУВАЧЕМ (EULA) ПРОГРАМНОГО ЗАБЕЗПЕЧЕННЯ АВТОМОБІЛЯ	350
Індикатор увімкнення задніх протитуманних ліхтарів	65	Люки вантажного відділення	159
Індикатор увімкнення ліхтарів	64	М	
Індикатор увімкнення передніх протитуманних ліхтарів	64	Маршрутний комп'ютер	70
Контрольна лампа антиблокувальної гальмової системи	62	Запас ходу за кількістю палива	70
Контрольна лампа вимкнення системи стабілізації руху та протибуксувальної системи	65	Лічильник пробігу за поїздки	70
Контрольна лампа гальмової системи	63	Поточна витрата палива	70
Контрольна лампа зносу гальмових накладок	62	Середня витрата палива	70
Контрольна лампа наявності води в паливному фільтрі	65	Середня швидкість	70
Контрольна лампа незачинених дверей	63	Скидання показань маршрутного комп'ютера	70
Контрольна лампа непристібнутого ремня безпеки	64	Температура зовнішнього повітря	70
		Усі значення	70
		Масляний щуп двигуна: дизель 2,0 л	210
		Масляний щуп двигуна: дизель 2,2 л	210
		Механічна коробка передач	120

АЛФАВІТНИЙ ПОКАЖЧИК

Перехід на передачу заднього ходу	120
Миття автомобіля	
Див. Очищення автомобіля зовні	236
Місце для речей під сидінням	99
Переднє пасажирське сидіння	99
Момент затяжки колісних гайок	259

Н

Навігаційна система	312
Меню навігації	320
Оновлення навігаційних мап	322
Проміжні пункти	322
Путівник Michelin	322
Режим мапи 3	12
Режим навігації по маршруту	317
Режим пошуку на мапі	319
Режим пунктів призначення	314
Накачування спущеного колеса	
Див. Комплект із шинним герметиком і насосом	240
Накачування шини в разі проколу	
Див. Комплект із шинним герметиком і насосом	240

О

Обачність у холодну погоду	168
Обігрів вітрового скла	80
Обігрів заднього скла	80
Обігрів зовнішніх дзеркал: автомобілі без обігріву заднього скла	80
Обігрів зовнішніх дзеркал: автомобілі з обігрівом заднього скла	81
Обігрівач блока циліндрів	102
Використання обігрівача блока циліндрів ... 103	
Обігрівач, що працює на паливі	
Див. Допоміжний обігрівач	81
Обкатка	167
Гальма і зчеплення	167
Двигун	167
Шини	167
Обладнання для мобільного зв'язку	11
Обмежувач швидкості	144
Використання обмежувача швидкості ... 144	
Принцип роботи	144
Обслуговування	204
Загальні відомості	204

Омивачі	
Див. Очищення автомобіля зовні	236
Див. Склоочисники і склоомивачі	47
Омивачі вітрового скла	48
Опалення	
Див. Кліматичні системи	78
Опис моторного відсіку: дизель 2,0 л	208
Опис моторного відсіку: дизель 2,2 л	209
Опис панелі приладів: автомобілі з лівим розташуванням керма	13
Опис панелі приладів: автомобілі з правим розташуванням керма	12
Освітлення	50
Загальні відомості	50
Особливі їздові характеристики	104
Особливі примітки	10
Охорона	45
Очисник та омивач заднього скла	49
Омивач заднього скла	49
Очисник заднього скла	49
Очисники вітрового скла	47
Переривчастий режим роботи	47
Склоочисники, що адаптуються до швидкості	47
Очищення автомобіля зовні	236
Захист лакофарбового покриття	236
Очищення заднього скла	236
Очищення смуг чи малюнків	236
Очищення фар головного світла	236
Очищення хромованих елементів	236
Очищення колісних дисків	238
Очищення салону	237
Екрани блока приладів, РК-екрани, екрани радіоприймача	238
Задні вікна	238
Ремені безпеки	237
Речові відділення, підскляники та попілнички	238
Тканина, текстильні килимки, тканина оббивка сидінь, оббивка стелі та килимки на підлозі	237
Шкіряне оздоблення салону	237
Штучна замша (мікрофібра)	237

П

Паливо і заправлення	107
Параметри	324

АЛФАВІТНИЙ ПОКАЖЧИК

Ambient lighting (Підсвічення окремих частин салону)	333
Bluetooth	326
Clock (Годинник)	325
Display (Дисплей)	334
Emergency Assistance (Аварійна допомога)	329
General (Загальні)	332
Media Player (Мультимедійний програвач)	325
Mobile Apps (Мобільні програми)	331
Navigation (Навігація)	330
Phone (Телефон)	326
Radio (Радіо)	329
Sound (Звук)	324
Valet Mode (Службовий режим «Валет»)	335
Vehicle (Автомобіль)	333
Voice Control (Голосове керування)	335
Wi-Fi	333
Параметри MuKey	31
Змінювані параметри	31
Незмінювані параметри	31
Пасивна протиугінна система	45
Вимкнення іммобілайзера	45
Закодовані ключі	45
Принцип роботи	45
Увімкнення іммобілайзера	45
Перевезення вантажів	159
Загальні відомості	159
Перевірка гальмової рідини	213
Перевірка індикатора обслуговування паливного фільтра	214
Перевірка моторної оливи	210
Доливання моторної оливи	210
Перевірка оливи Див. Перевірка моторної оливи	210
Перевірка охолодної рідини двигуна	211
Доливання охолодної рідини двигуна	212
Перевірка рідини омивачів	214
Перевірка робочої рідини зчеплення: механічна коробка передач	213
Перевірка робочої рідини підсилювача рульового керування	213
Доливання рідини підсилювача	214
Перевірка стану системи MuKey	34
Перевірка щіток склоочисників	218
Передні протитуманні ліхтарі	53
Увімкнення та вимкнення передніх протитуманних ліхтарів	55
Персональні налаштування	70
Звукові сигнали	71
Мова	71
Одиниця вимірювання	70
Температура зовнішнього повітря	71
Підвіска з автоматичним регулюванням дорожнього просвіту	158
Пневматична підвіска	158
Підголівники	84
Зняття підголівників	85
Регулювання підголівників	85
Підйомні вантажні двері	44
Підйомні вантажні двері з механічним відчиненням і зачиненням	44
Відмикання вантажного відділення	44
Відчинення вантажного відділення	44
Зачинення вантажного відділення	44
Підігрів сидінь: дизель 2,2 л	93
Підігрів сидінь: дизель EcoBlue 2,0 л	92
Підключення пристрою з Bluetooth	279
Зв'язування пристрою	279
Підсклянки	98
Плавкі запобіжники	176
Поворотні ліхтарі	54
Подушка безпеки водія	26
Подушка безпеки пасажирів	26
Вимкнення подушки безпеки пасажирів	28
Увімкнення подушки безпеки пасажирів	29
Показчики	60
Індикатор положення важеля автоматичної коробки передач	61
Інформаційний дисплей	60
Показчик рівня палива	61
Показчик температури охолодної рідини двигуна	61
Спідометр	61
Тахометр	60
Показчики повороту	55
Показники витрати палива: дизель 2,0 л	270
Показники витрати палива: дизель 2,2 л	271
Поради з експлуатації	167
Поради щодо керування автомобілем з антиблокувальною гальмовою системою	125

АЛФАВІТНИЙ ПОКАЖЧИК

Поради щодо керування мікрокліматом салону	79
Загальні поради	79
Максимальне охолодження з використанням дефлекторів панелі приладів та ніш для ніг	80
Рекомендовані налаштування для обігріву	79
Рекомендовані налаштування для охолодження	79
Усунення запотівання бокових вікон у холодну погоду	80
Швидке охолодження салону	79
Швидкий обігрів салону	79
Потокове відтворення аудіопристрою з Bluetooth	279
Вибір пристрою з Bluetooth	279
Прикурювач	96
Пристібання ременів безпеки	24
Використання ременів безпеки під час вагітності	24
Про цей посібник	7
Програми	322
Програмування ключа MyKey	32
Протибуксувальна система	128
Принцип роботи	128
Протитуманні ліхтарі, задні	53
Див. Задні протитуманні ліхтарі	53
Протитуманні ліхтарі, передні	53
Див. Передні протитуманні ліхтарі	53
Протиугінна сигналізація	45
Активізація сигналізації	45
Відключення сигналізації	45
Пульт дистанційного керування	30
Перепрограмування функцій розблокування	30
Р	
Регулювання висоти кріплення ременя безпеки	25
Регулювання кута нахилу фар	53
Регулювання положення керма	46
Регулювання швидкості	136
Див. Круїз-контроль	136
Регулятор яскравості підсвічення приладів	52
Рекомендації щодо запасних частин	10
Гарантія на запасні частини	10
Післяварійний ремонт	10
Планове техобслуговування та ремонт механічних частин	10
Ремені безпеки	24
Робота двигуна в обмеженому режимі	167
Розважальні системи	302
CD-програвач	304
USB або iPod	305
USB-порти	306
Аудіопристрій з Bluetooth	304
Джерела	303
Підтримувані мультимедійні програвачі, формати та інформація про метадані	306
Радіо AM/FM/DAB	303
Розміри автомобіля	260
Розміри буксирувального обладнання	261
Максимальне допустиме вертикальне навантаження причепа	262
Розміщення дитячого утримуючого пристрою	19
Дитячі утримуючі пристрої з i-Size	22
Дитячі утримуючі пристрої з ISOFIX	20
Рекомендовані дитячі утримуючі пристрої	21
Розпізнавання дорожніх знаків	153
Використання системи розпізнавання дорожніх знаків	154
Принцип роботи	153
Розташування блоків плавких запобіжників	176
Блок вхідних запобіжників	176
Блок запобіжників модуля керування додатковим обладнанням	176
Блок запобіжників у моторному відсіку	176
Блок запобіжників у салоні	176
Розташування лійки для заливання палива	108
Ручне гальмо	126
Див. Стоянкове гальмо: механічна коробка передач	126
Див. Стоянкове гальмо: автоматична коробка передач	126
Ручне керування мікрокліматом	78
Регулювання температури	79
Регулювання частоти обертів двигуна вентилятора	78

АЛФАВІТНИЙ ПОКАЖЧИК

Спрямування повітря до дефлекторів вітрового скла	79	Дисплей системи	148
Спрямування повітря до дефлекторів ніш для ніг	79	Параметри системи	148
Спрямування повітря до дефлекторів панелі приладів	79	Увімкнення та вимкнення системи	148
Увімкнення та вимкнення кліматичної системи	78	Система контролю огляду в мертвих зонах	149
Увімкнення та вимкнення кондиціонування повітря	78	Використання системи контролю огляду в мертвих зонах	150
Увімкнення та вимкнення максимального охолодження	78	Помилки системи	150
Увімкнення та вимкнення максимального усунення обледеніння	78	Увімкнення та вимкнення системи	150
Увімкнення та вимкнення рециркуляції повітря	78	Система контролю тиску в шинах	247
С		Заміна колеса	249
Сигналізація		Зняття шини	249
Див. Протиугінна сигналізація	45	Контрольні лампи системи	247
Сидіння	84	Несправність системи	248
Сидіння з електричним регулюванням	86	Процедура скидання системи контролю тиску в шинах	248
Електрична підтримка поперека	88	Робота системи під час використання тимчасового запасного колеса	249
Сидіння з механічним регулюванням	85	Як температура впливає на тиск у шинах	247
Пересування сидіння вперед і назад	85	Система нагадування про непристібнутий ремінь безпеки	25
Регулювання висоти сидіння водія	86	Вимкнення нагадування про непристібнутий ремінь безпеки	25
Регулювання нахилу спинки сидіння	86	Система подушок безпеки	26
Регулювання підлокітника	86	Принцип роботи	26
Регулювання підтримки поперека	85	Система попередження про перешкоду збоку	151
Регулювання подушки сидіння	86	Використання системи попередження про перешкоду збоку	151
Система вибіркової каталітичної нейтралізації	112	Недоліки системи	153
Контрольні лампи та повідомлення	112	Перешкоди роботі датчиків	152
Правила поводження з рідиною для очищення дизельних вихлопних газів (AdBlue)	112	Помилки системи	153
Рівень рідини для очищення дизельних вихлопних газів (AdBlue)	112	Світлові індикатори, повідомлення та звукові попередження системи	152
Система екстрених викликів Ford	173	Увімкнення та вимкнення системи	153
Використання ручного екстреного виклику 174		Система стабілізації причепа	166
Діагностичний режим	175	Система стабілізації руху	129
Заміна резервної батареї	175	Принцип роботи	129
Зіткнення чи перекидання	174	Скасування налаштувань усіх ключів MyKey	34
Після екстреного виклику	175	Інформаційні повідомлення	34
Система запобігання виїзду на іншу смугу руху	147	Скидання індикатора заміни оливи: дизель 2,0 л	211
		Скидання індикатора заміни оливи: дизель 2,2 л	210
		Скидання системи контролю строку придатності оливи	211
		Складаний лоток	98

АЛФАВІТНИЙ ПОКАЖЧИК

Склоочисники і склоомивачі	47
Словник символів	7
Створення ключа MyKey	32
Інформаційні повідомлення	32
Стоянкове гальмо: автоматична коробка передач	126
Стоянкове гальмо: механічна коробка передач	126

T

Таблиця технічних характеристик ламп: автомобілі з галогенними прожекторними фарами	268
Таблиця технічних характеристик ламп: автомобілі з галогенними фарами	267
Таблиця технічних характеристик ламп: автомобілі із газорозрядними фарами ...	269
Таблиця характеристик запобіжників: дизель 2,0 л	177
Блок вхідних запобіжників	185
Блок запобіжників модуля керування додатковим обладнанням	189
Блок запобіжників у моторному відсіку ...	177
Блок запобіжників у салоні	180
Таблиця характеристик запобіжників: дизель 2,2 л	192
Блок вхідних запобіжників	199
Блок запобіжників модуля керування додатковим обладнанням	200
Блок запобіжників у моторному відсіку ...	192
Блок запобіжників у салоні	195
Телефон	307
Вхідні виклики	310
Зв'язування мобільного телефону в перший раз	307
Меню телефону	308
Можливості зв'язку смартфона	311
Під час телефонного виклику	310
Робота з текстовими повідомленнями (SMS)	311
Телефонування	309
Технічні характеристики Див. Заправні об'єми та технічні характеристики	260
Тиск у шинах	255
Точки кріплення буксирувального обладнання	172

Задня буксирна точка	173
Передня буксирна точка	172
Розташування буксирної петлі	173
Тримач для пляшок	98
Тримач для пристроїв	100

У

Установлення дитячих утримуючих пристроїв	15
Вибір крісла залежно від маси тіла дитини	15
Допоміжні сидіння («бустери»)	16
Точки кріплення ISOFIX	17
Точки кріплення верхнього якірного ременя	17
Фіксація дитячого утримуючого пристрою з верхніми якірними ременями	18
Фіксація дитячого утримуючого пристрою з упором у підлогу	18
Усунення дрібних пошкоджень лакофарбового покриття	238
Усунення неполадок у роботі SYNC™ 3	335
Усунення неполадок у роботі системи MyKey	35
Чому пробіг MyKey не збільшується?	35
Чому я не можу запрограмувати ключ MyKey?	35
Чому я не можу скасувати налаштування ключів MyKey?	35
Чому я не можу створити ключ MyKey? ...	35
Що таке адмінключ?	35

Ц

Центр повідомлень Див. Інформаційні дисплеї	67
Цифрове радіо	278
Вибір джерела радіосигналу	278

Ш

Шини Див. Колеса та шини	240
--------------------------------	-----

Щ

Щітки задніх склоочисників Див. заміна щіток задніх склоочисників ...	218
---	-----

АЛФАВІТНИЙ ПОКАЖЧИК

Щітки передніх склоочисників

Див. Заміна щіток
передніх склоочисників218

Щітки склоочисників

Див. Перевірка щіток склоочисників218

Я

Як сидіти в правильному положенні84

Якість палива107

Тривале зберігання108

Якщо у вас закінчилося паливо108

Доливання палива з переносної паливної
ємності108

Заповнення переносної
паливної ємності108

